

# Руководство по ремонту и оформлению пункта выдачи заказов

## Таджикистан

# Открываете свой пункт выдачи заказов?

В этом руководстве мы подробно рассказываем о каждом этапе ремонта, даём ссылки на товары и готовые макеты, а ещё советуем, как сделать пункт выдачи заметным и привлечь больше клиентов

# Содержание

## О документе

Содержание.....	03
-----------------	----

## Входная группа

Список дел.....	06
Что во входной группе.....	07
Входная группа вечером.....	08
Базовое и дополнительное брендрование.....	09
Типы вывесок.....	10
Охранные поля.....	15
Где установить вывеску.....	17
Дескриптор.....	20
Лайт-бокс с режимом работы.....	23
Табличка с режимом работы.....	26
Наклейки на входную дверь.....	30
Навигация.....	32
Вход в пункт выдачи.....	34

## Планировка

Как разделить площадь.....	40
План пункта выдачи.....	41
Что в клиентской зоне.....	42
Базовые и дополнительные зоны.....	43
Рабочая зона.....	45
Зона ожидания.....	48
Зона примерочных.....	51
Зона проверки.....	54
Детская зона.....	57

Что в складской зоне.....	60
Базовые и дополнительные зоны.....	61
Зона хранения заказов.....	62
Рабочая зона на складе.....	65
Туалетная комната.....	68

## Ремонт

Список дел.....	73
Анализ помещения.....	74
Возводим стены.....	78
Проводка электрики.....	81
Напольное покрытие.....	83
Цвет краски.....	92
Потолок.....	93
Стены.....	96
Розетки.....	100
Освещение.....	105
Камеры.....	110
Кондиционер.....	113
Батареи.....	116
Двери.....	118
Пожарная безопасность.....	121

## Мебель

Мебель и оборудование.....	126
Базовая и дополнительная мебель.....	127
Стол менеджера.....	128

Стол выдачи.....	130
Стол для проверки товаров.....	133
Примерочные.....	135
Скамейка.....	138
Зеркало.....	140
Урна.....	141
Мебель и оборудование на складе.....	142

## Брендрование

Как оформить пункт выдачи.....	151
Базовое и дополнительное брендрование.....	152
Бренд-стена.....	153
Плакат.....	157
Накладки на мебель.....	159
Информационные материалы.....	163

# Входная группа

делаем пункт выдачи  
привлекательным и заметным

- 01 Вывеска
- 02 Дескриптор
- 03 Лайтбокс
- 04 Табличка с режимом работы
- 05 Наклейки на дверь
- 06 Навигация
- 07 Вход в пункт выдачи

wildberries

нуқтаи додани  
фармоиш



# Список дел

1

Выбрать, согласовать  
и смонтировать вывеску

2

Выбрать, согласовать  
и смонтировать дескриптор

3

Установить лайтбокс  
или табличку

4

Добавить наклейки  
с информацией

5

Продумать навигацию  
до пункта выдачи

6

Привести в порядок  
территорию у входа

# Что во входной группе

1. Вывеска
2. Дескриптор
3. Лайтбокс с режимом работы
4. Наклейка с режимом работы
5. Наклейка «На себя» или «От себя»

Вывеска, дескриптор и лайтбокс сделают ваш пункт выдачи заметнее.

У нас единые стандарты оформления — пожалуйста, не отступайте от фирменного стиля, концепции и технических характеристик

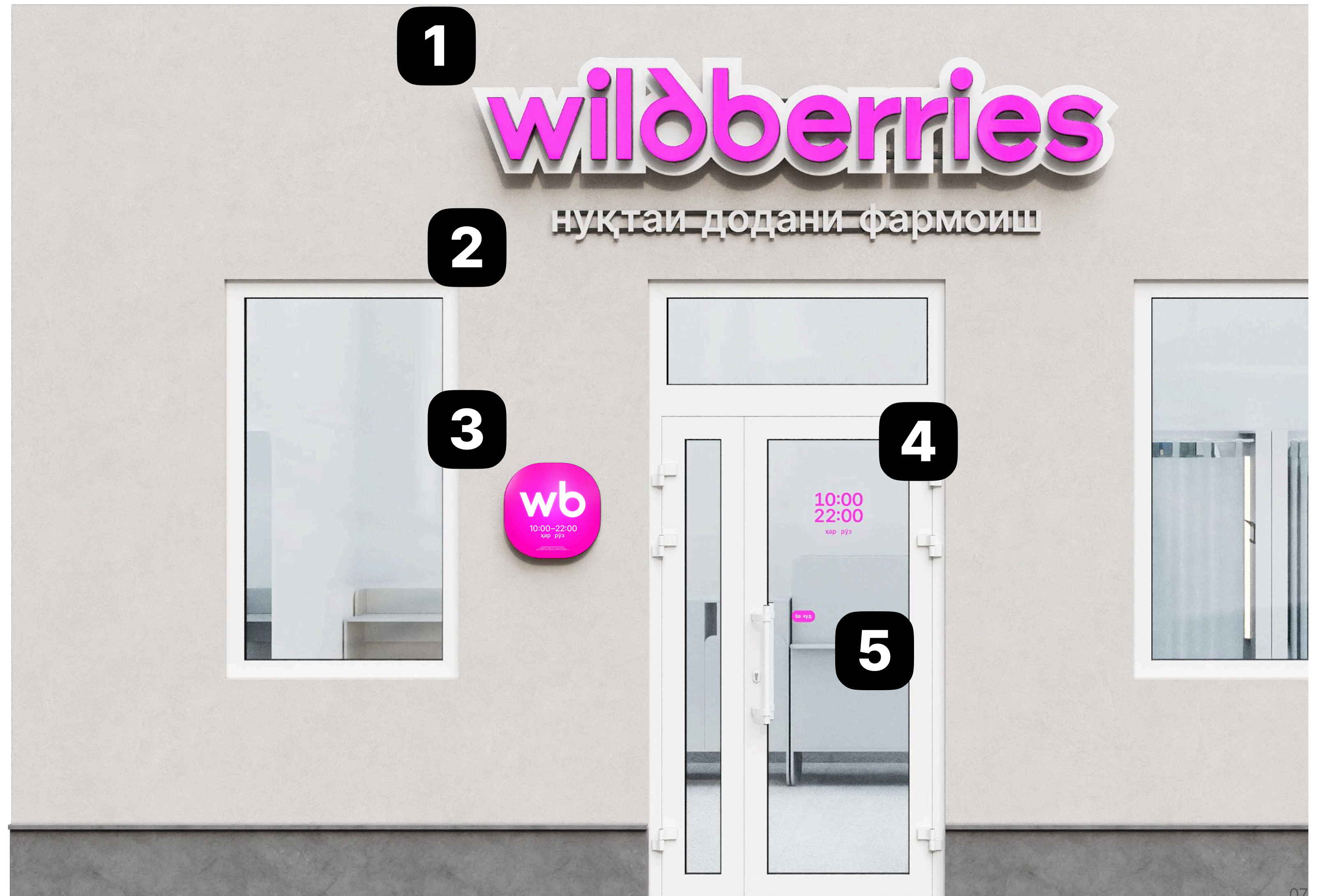

# Входная группа вечером

1. Вывеска
2. Лайтбокс

Так пункт должен выглядеть вечером. Позаботьтесь о том, чтобы вывеска и лайтбокс с режимом работы светились и днём, и ночью.

Дескриптор без подсветки



# Базовое и дополнительное брендрование

Базовый набор — это элементы, которые обязательно нужно разместить на фасаде. Дополнительные элементы можно разместить по желанию



Базовый набор:

1. Вывеска
2. Режим работы
3. Наклейки на дверь



Дополнительные элементы:

1. Дескриптор
2. Навигационные указатели

● Пожалуйста, перед монтажом не забудьте свериться с правилами размещения вывесок, которые действуют в вашем регионе. Также согласуйте установку вывески с арендодателем и государственным учреждением «Наружная реклама и оформление города Душанбе». Если вы из другого города, обратитесь в орган, который регулирует оформление у вас

# Вывеска

[посмотреть все вывески](#)

Выберите тип и размер вывески, который подходит под ваш фасад. Важно: в Таджикистане действует дополнительная пошлина на вывески больше 1 м<sup>2</sup>

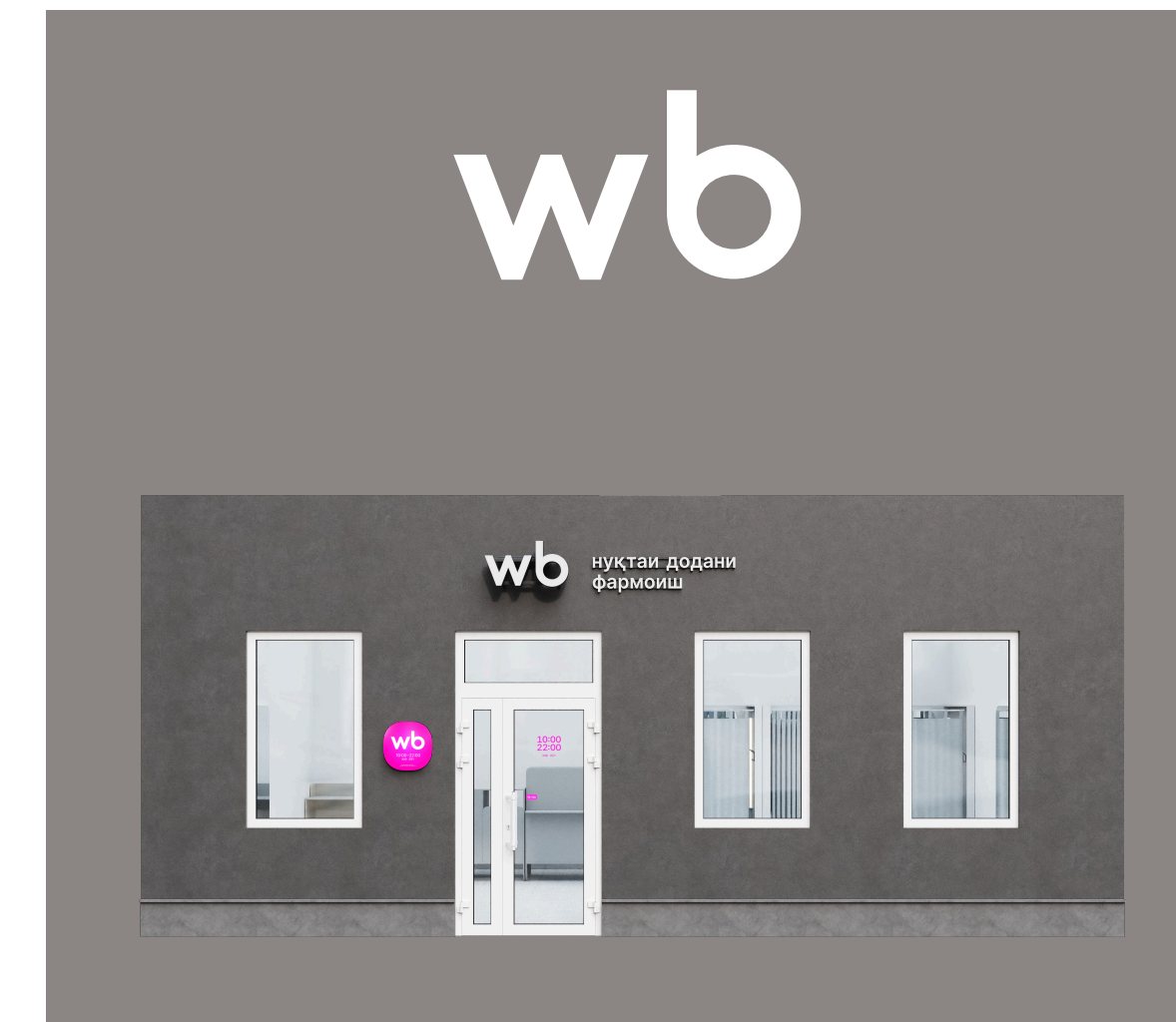

Объёмные световые буквы на подрамнике с контурной подложкой

Это приоритетный вариант. Выберите его, если соседние вывески на фасаде без прямоугольных подложек

Объёмные белые световые буквы на подрамнике

Подойдёт, если цветные буквы нарушают дизайн-код или вывеска плохо читается на тёмном фасаде

Мини-версия цветная

Если большая вывеска не помещается на фасад по ширине, установите мини-версию

Мини-версия белая

Если цветной вариант мини-вывески нарушает дизайн-код, используйте версию белого цвета

# Объёмные световые буквы на подрамнике с контурной подложкой

скачать материалы



Стандартная вывеска

Большая: 500×2733 мм  
Средняя: 400×2186 мм  
Маленькая: 300×1640 мм



Дополнительные размеры для случаев,  
когда есть ограничения по высоте вывески

250×1367 мм  
200×1093 мм  
150×820 мм

# Объёмные белые световые буквы на подрамнике

скачать материалы



Стандартная вывеска

Большая: 500×3250 мм  
Средняя: 400×2600 мм  
Маленькая: 300×1950 мм



Дополнительные размеры для случаев,  
когда есть ограничения по высоте вывески

250×1625 мм  
200×1300 мм  
150×975 мм

# Мини-версия цветная

скачать материалы



Стандартная вывеска

Большая: 500×826 мм  
Средняя: 400×662 мм  
Маленькая: 300×496 мм



Дополнительные размеры для случаев,  
когда есть ограничения по высоте вывески

250×413 мм  
200×330 мм  
150×248 мм

# Мини-версия белая

скачать материалы



Мини-версия

Большая: 500×900 мм  
Средняя: 400×720 мм  
Маленькая: 300×540 мм

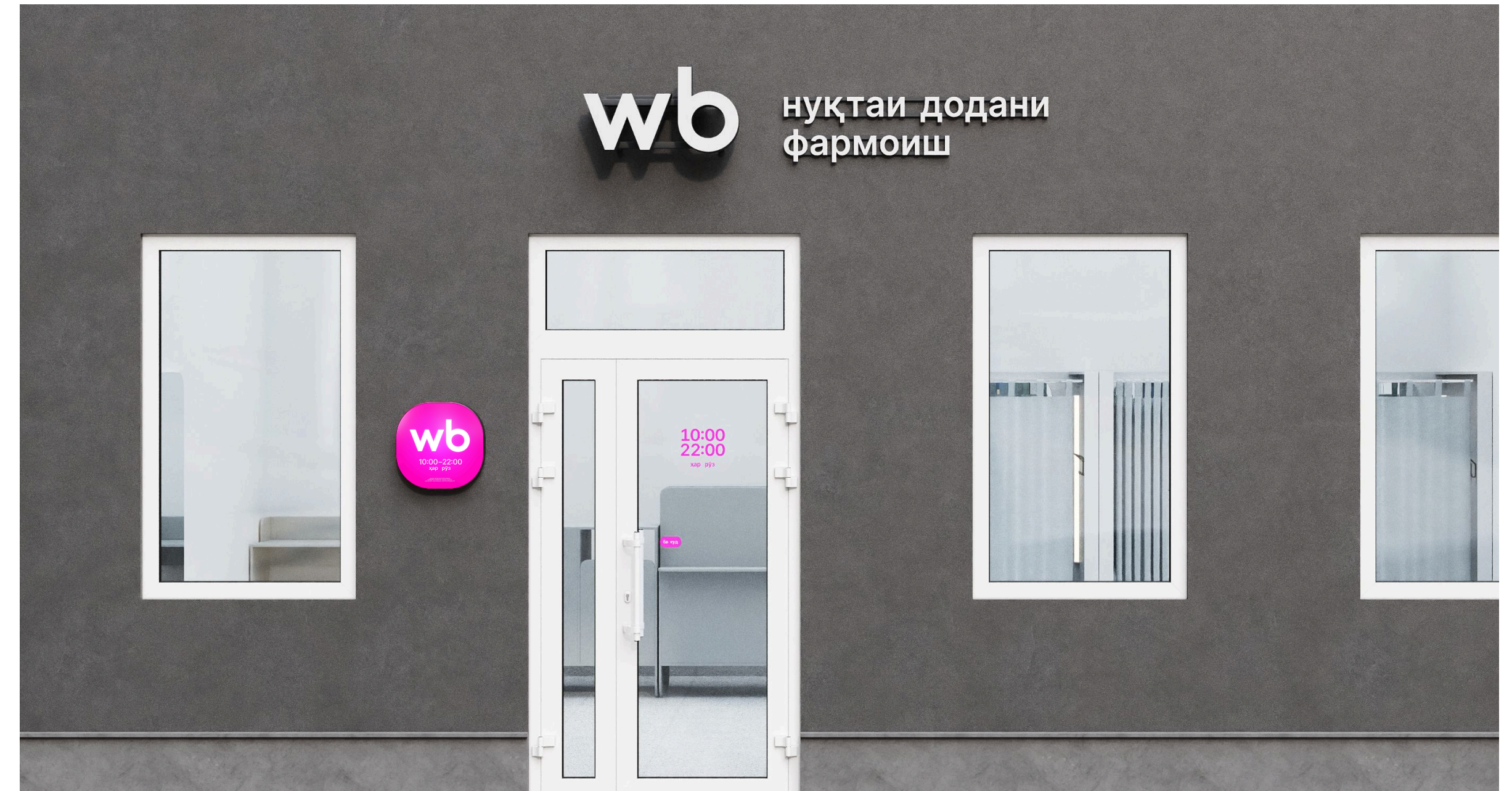

Дополнительные размеры для случаев,  
когда есть ограничения по высоте вывески

250×454 мм  
200×360 мм  
150×270 мм

# Охранные поля

Вокруг логотипа нужно оставлять свободное пространство — охранные поля.  
Чем больше «воздуха», тем выигрышнее смотрится вывеска

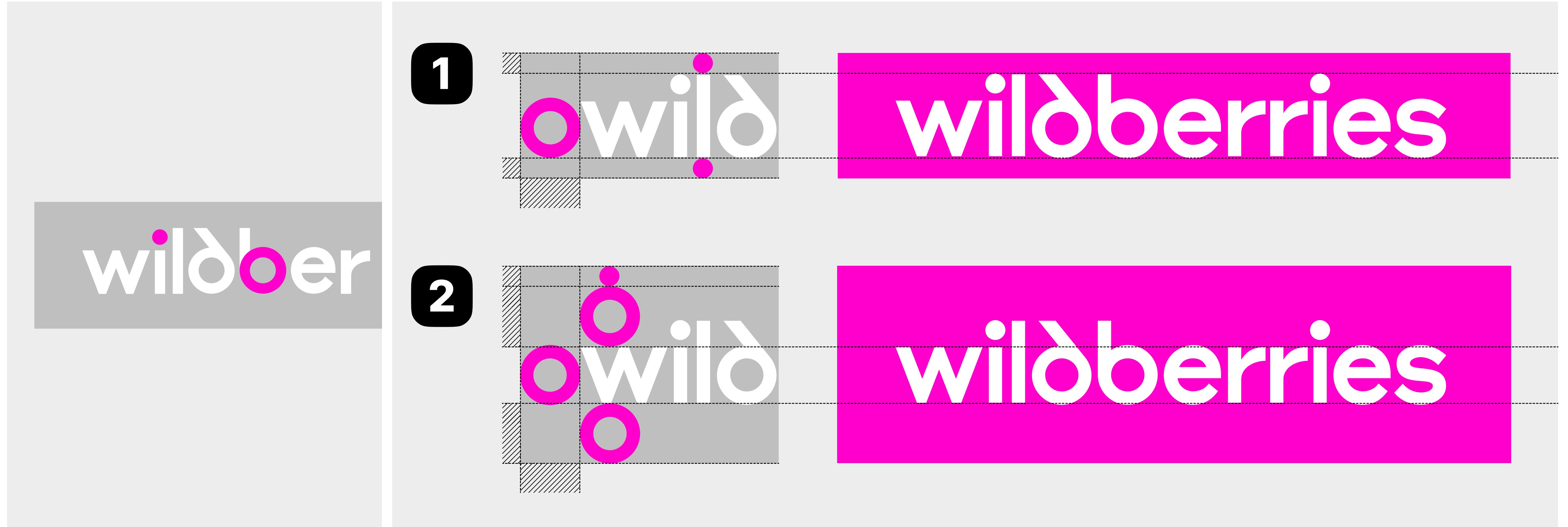

Для размера охранного поля берём  
2 ориентира: окружность букв b или d и  
точку строчной буквы i

1. Минимальное охранное поле

Вертикальное расстояние от низа вывески  
до базовой линии логотипа и от высоты прописных  
букв до верха вывески — как размер точки буквы i

2. Рекомендуемое охранное поле

Вертикальное расстояние от низа вывески до базовой линии  
логотипа — как окружность вокруг буквы b. От высоты прописных  
букв до верха вывески — как сумма окружности b и точки i

# Охранные поля

Охранный поле зависит от размера вывески. Чем меньше вывеска, тем меньше будет поле, и наоборот

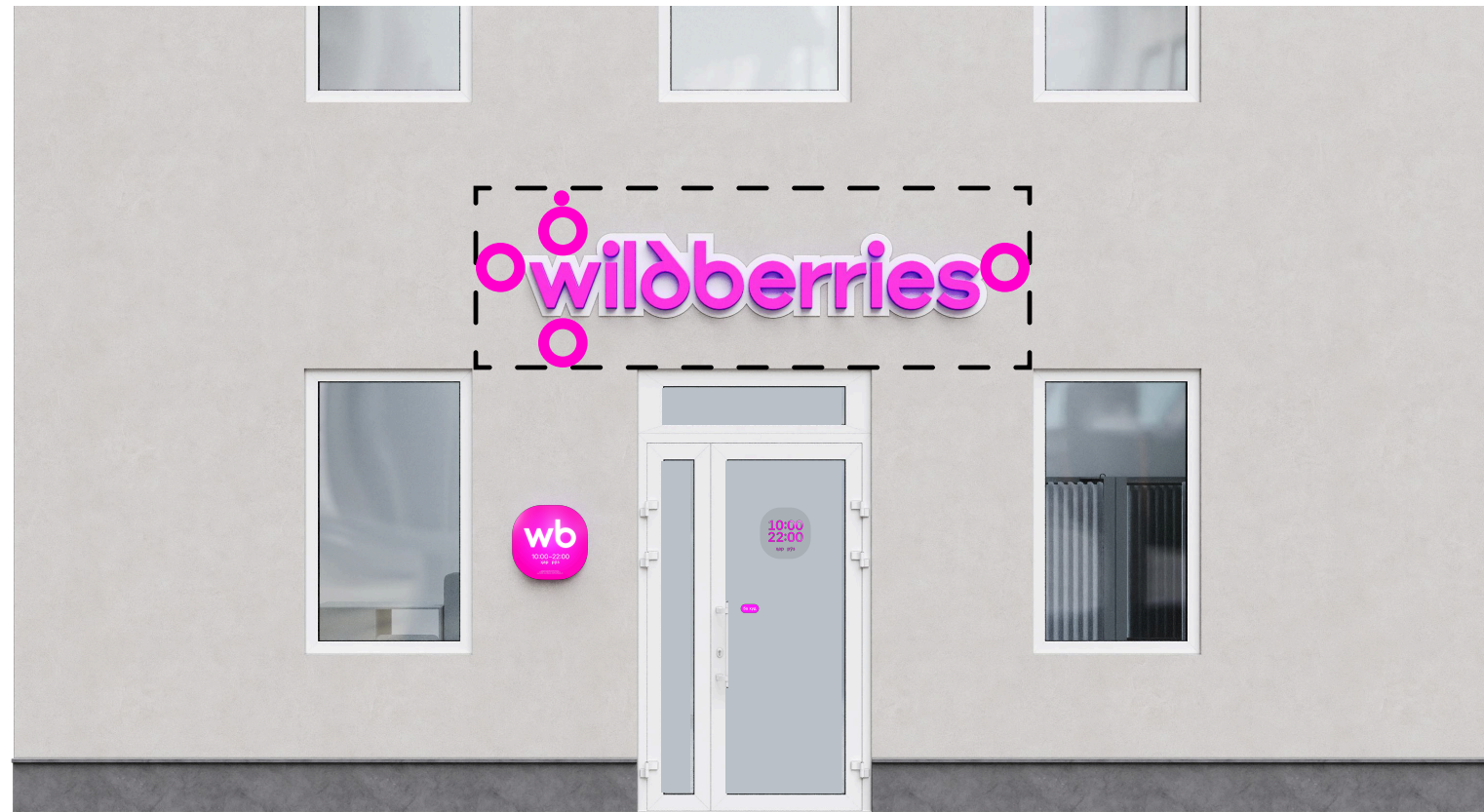

Вывески высотой 500 мм

Вывески высотой 400 мм

Вывески высотой 300 мм

# Вывеска на фасаде



Центральная ось вывески — на линии перекрытия между 1-м и 2-м этажами. Если на фасаде есть другие вывески, расположите свою на одном уровне с ними

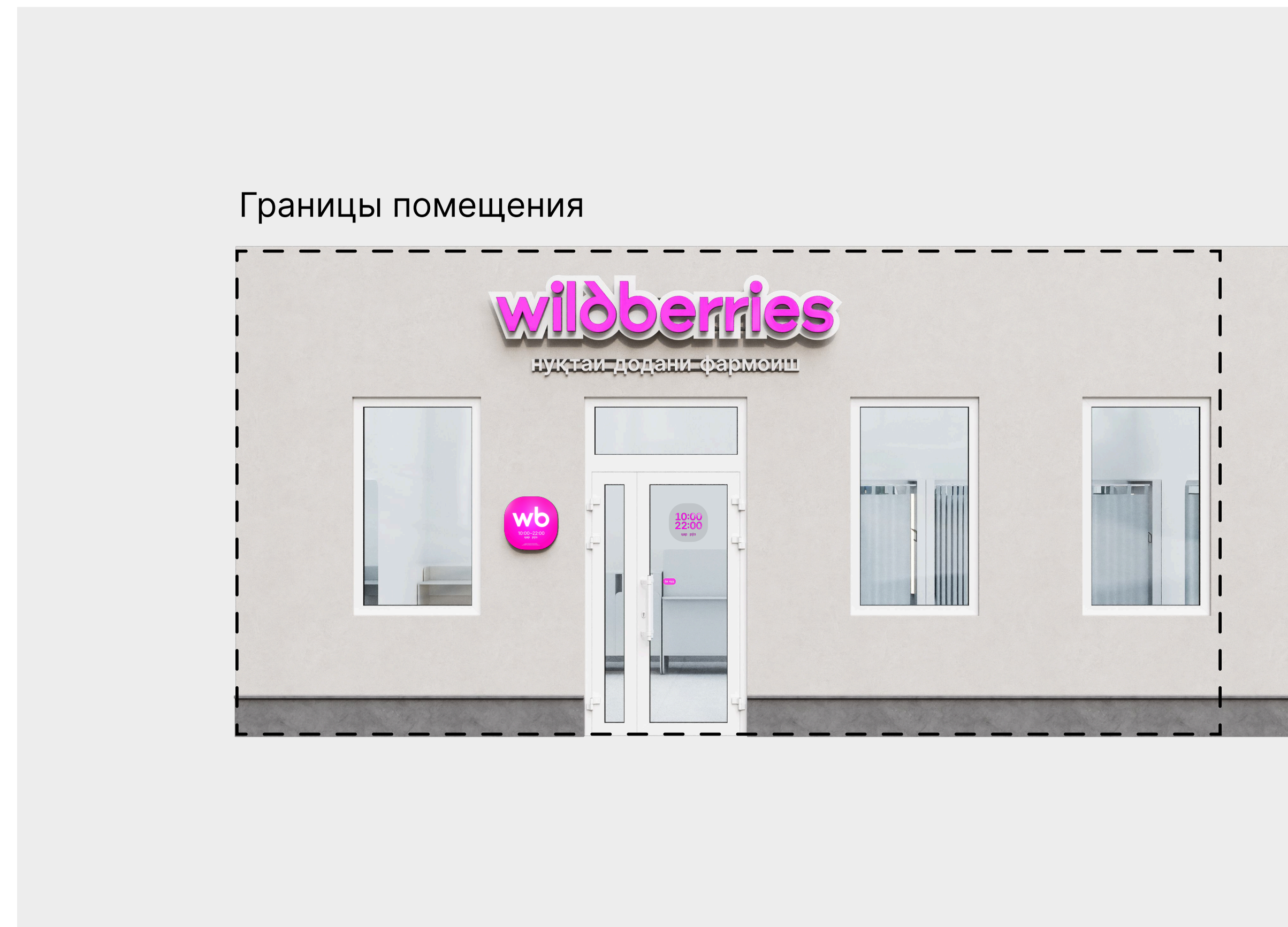

Вывеска должна висеть в границах помещения пункта выдачи

# Вывеска на фризе

Если на фасаде  
есть фриз, установите  
вывеску строго  
в его границах.

Не забудьте учесть  
охранные поля



# Вывеска над цокольным помещением

Вывеску для ПВЗ в подвале или на цокольном этаже можно установить над окнами. Пожалуйста, учитывайте требования законодательства:

- расстояние от нижнего края вывески до земли: не менее 600 мм,
- максимальная высота вывески: 500 мм,
- максимальная глубина вывески: 100 мм.

Рядом с дверью можно установить табличку или лайтбокс с режимом работы

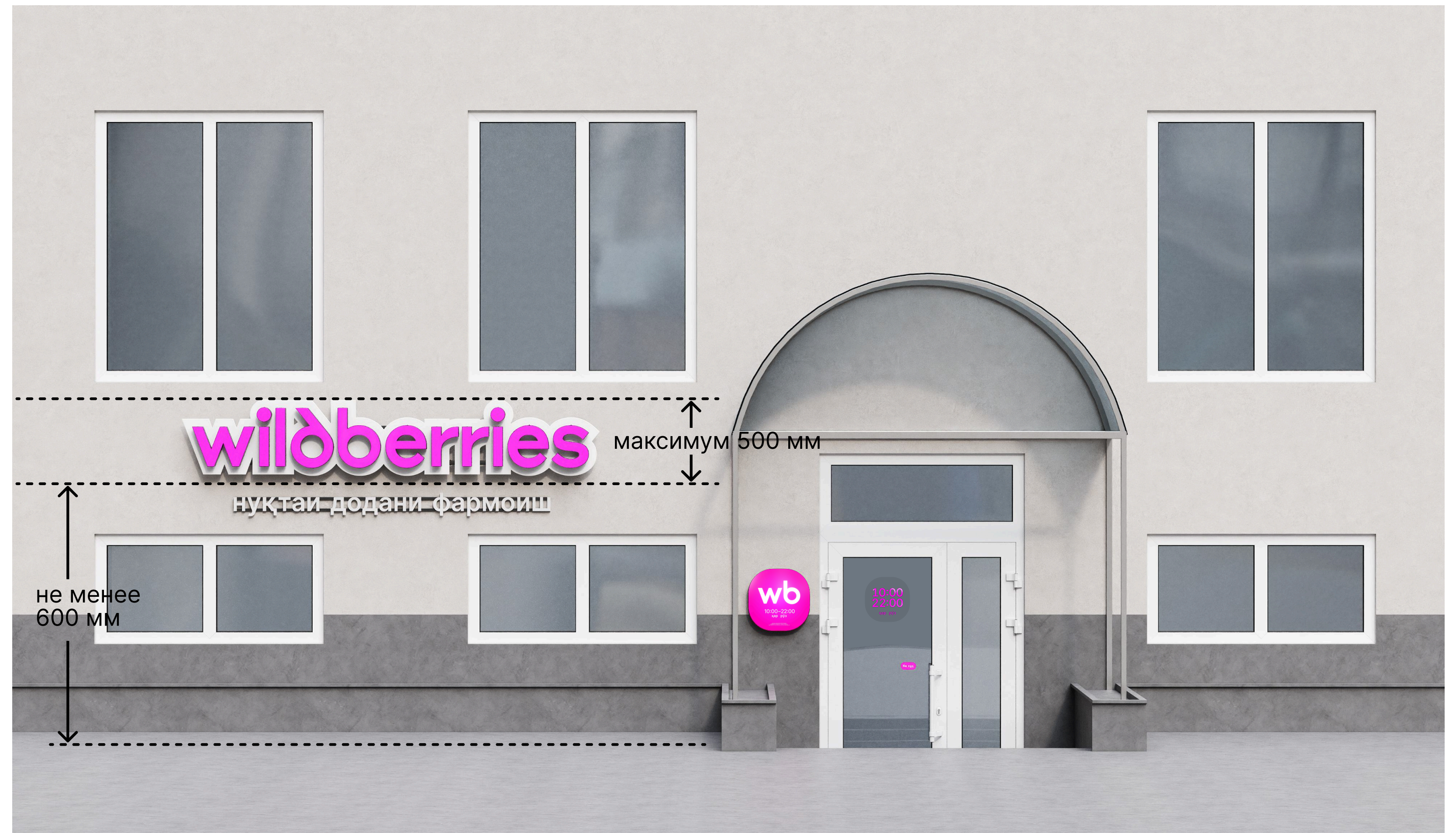

# Дескриптор

Рядом с вывеской нужно установить дескриптор — табличку с надписью «Пункт выдачи» на таджикском языке.

Дескриптор без подсветки, его не нужно подключать к сети



[скачать материалы](#)

# Дескриптор

Выберите вариант в зависимости от того, сколько свободного места на фасаде. Можно использовать буквы высотой 80, 100 или 150 мм и разместить дескриптор в 1 или 2 строки

Дескриптор в 1 строку  
150×2004 мм  
100×1364,5 мм  
80×1076,3 мм

Дескриптор в 2 строки  
323×1225,2 мм  
209×818,3 мм  
166×667 мм

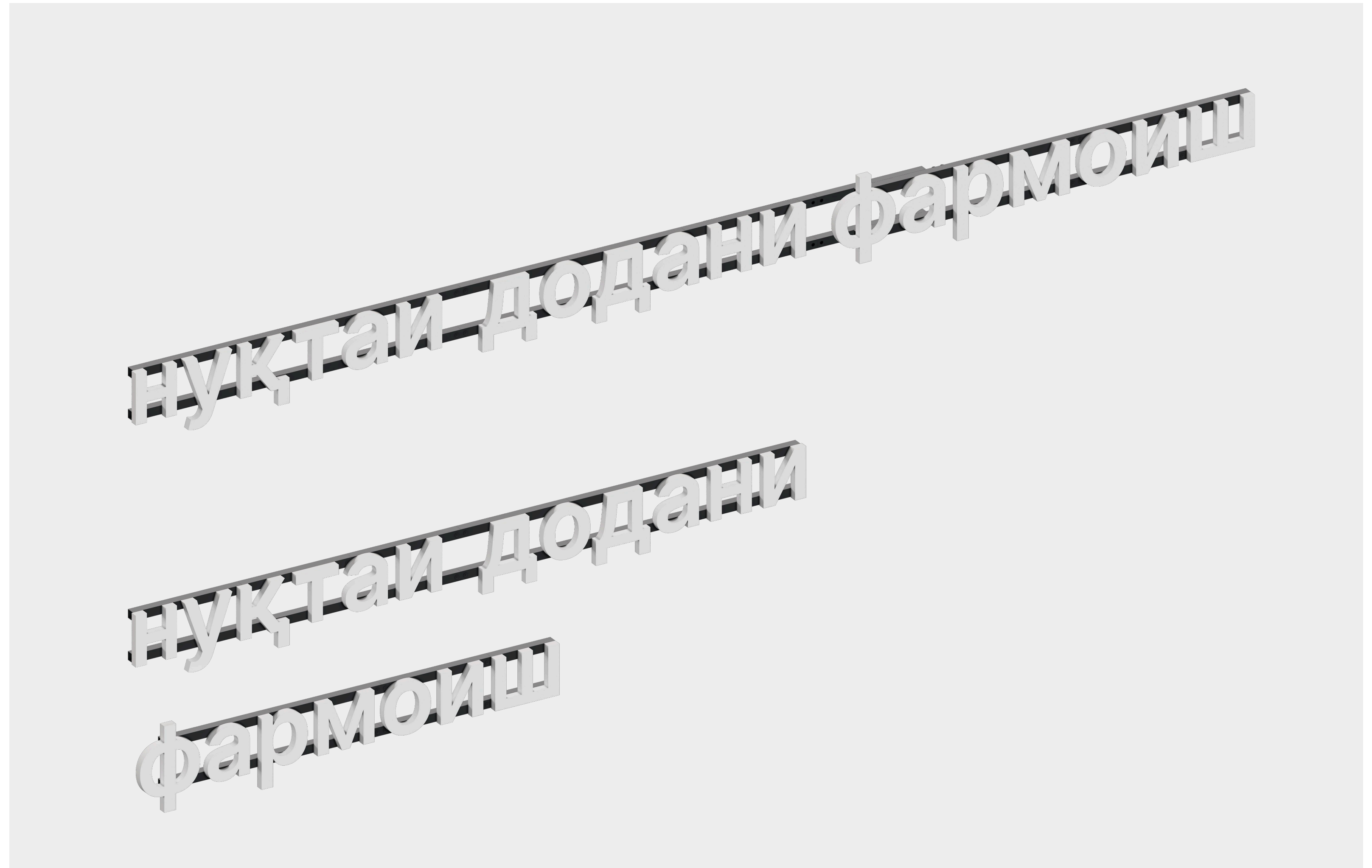

# Где разместить дескриптор



Справа или слева от вывески. В 1 или 2 строки, на одной линии по горизонтали с вывеской



Под вывеской, если достаточно места

# Лайтбокс с режимом работы

Световой лайтбокс  
с логотипом.

Отдельно нужно будет  
изготовить наклейку с вашей  
юридической информацией и  
режимом работы. Расскажем  
про требования на странице 29

Размер: 400×400 мм

[скачать материалы](#)



# Где разместить лайтбокс с режимом работы

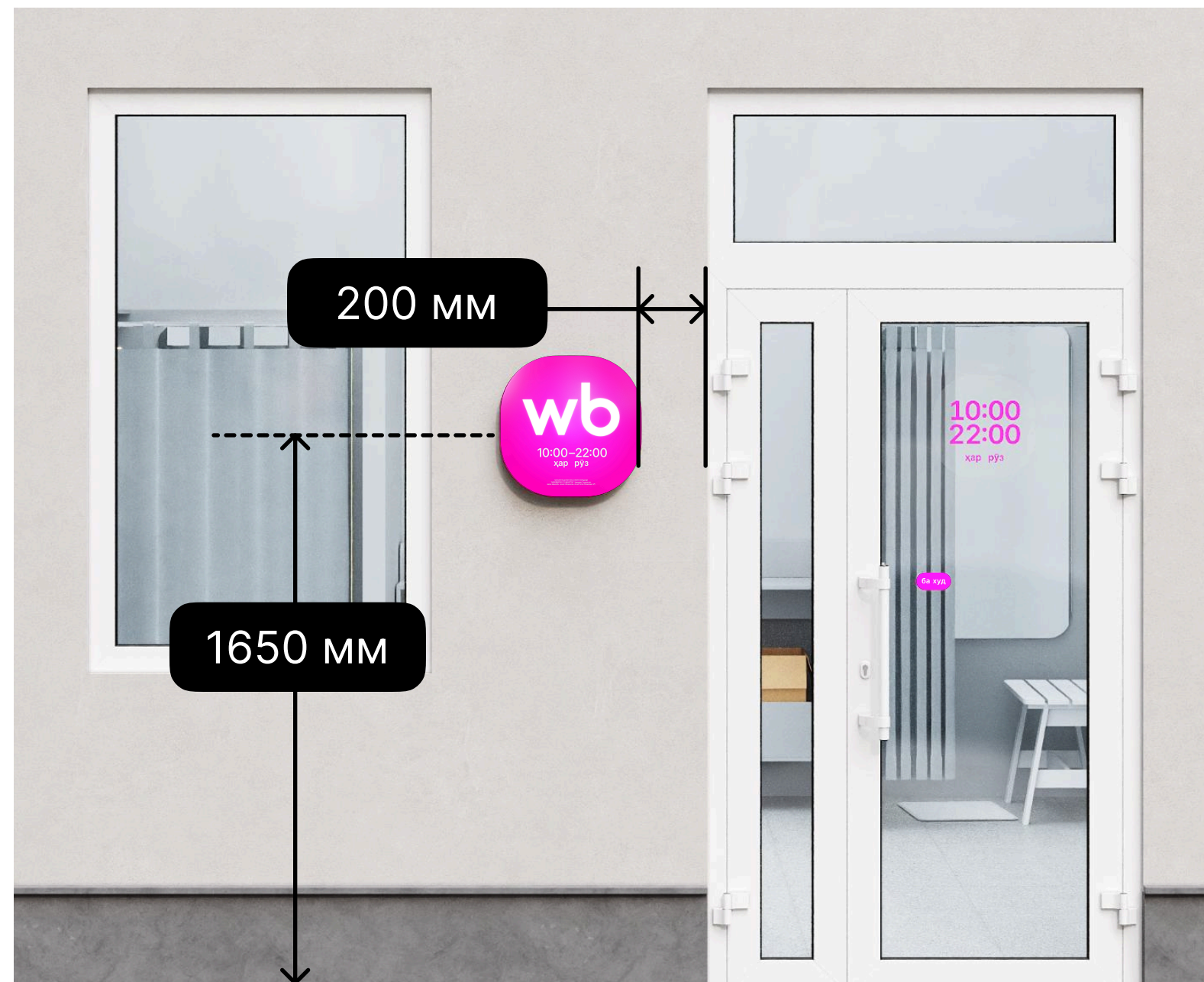

Слева от двери на уровне глаз,  
на высоте 1650 мм от пола.

Отступите  
200 мм от дверного проёма

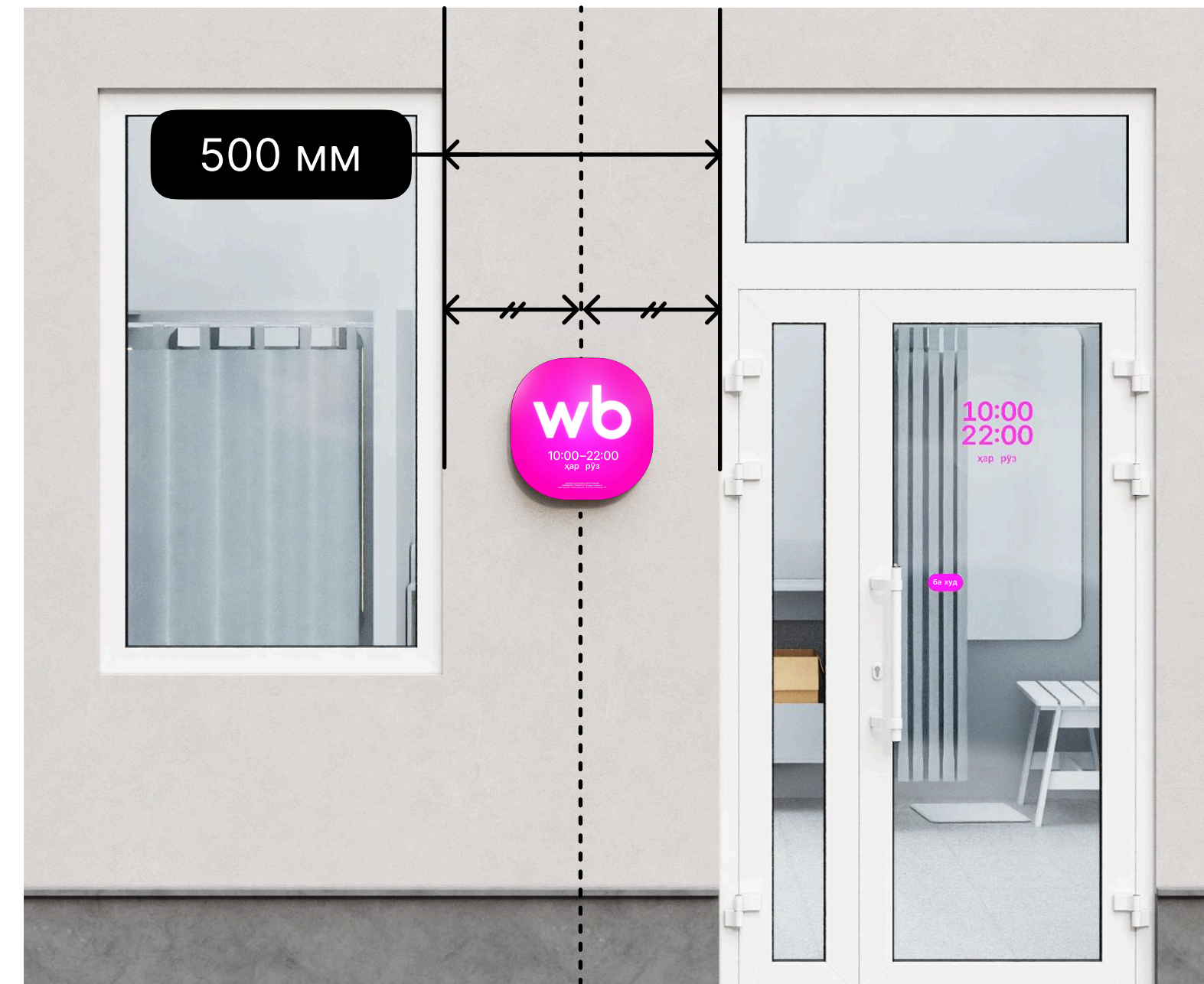

Если расстояние от двери  
до окна больше 500 мм,  
установите лайтбокс ровно  
между ними.

Если меньше, то справа от двери



Справа от двери на уровне глаз  
и на высоте 1650 мм от пола.

Отступите  
200 мм от дверного проёма

# Как делать нельзя

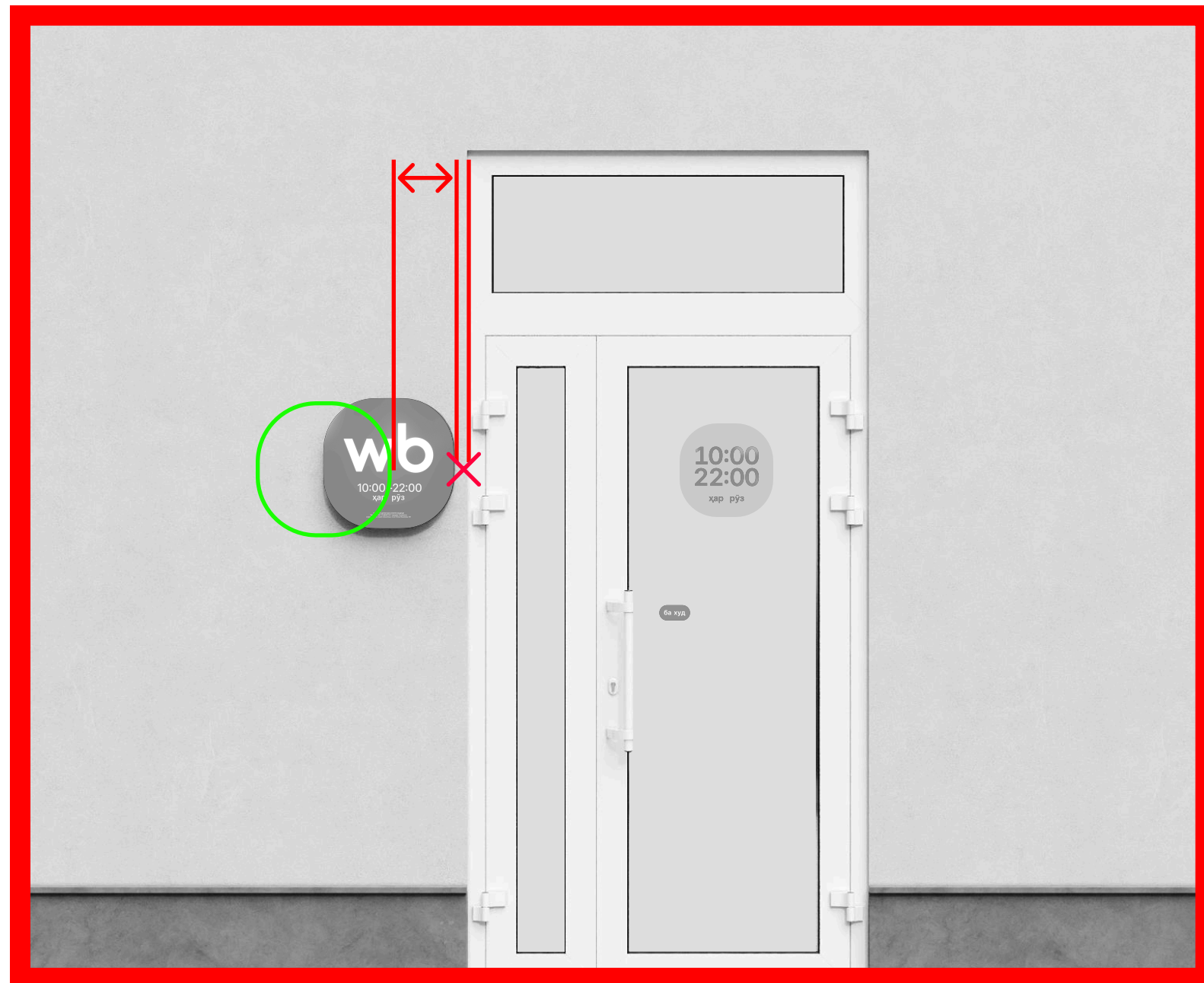

Слишком близко к двери

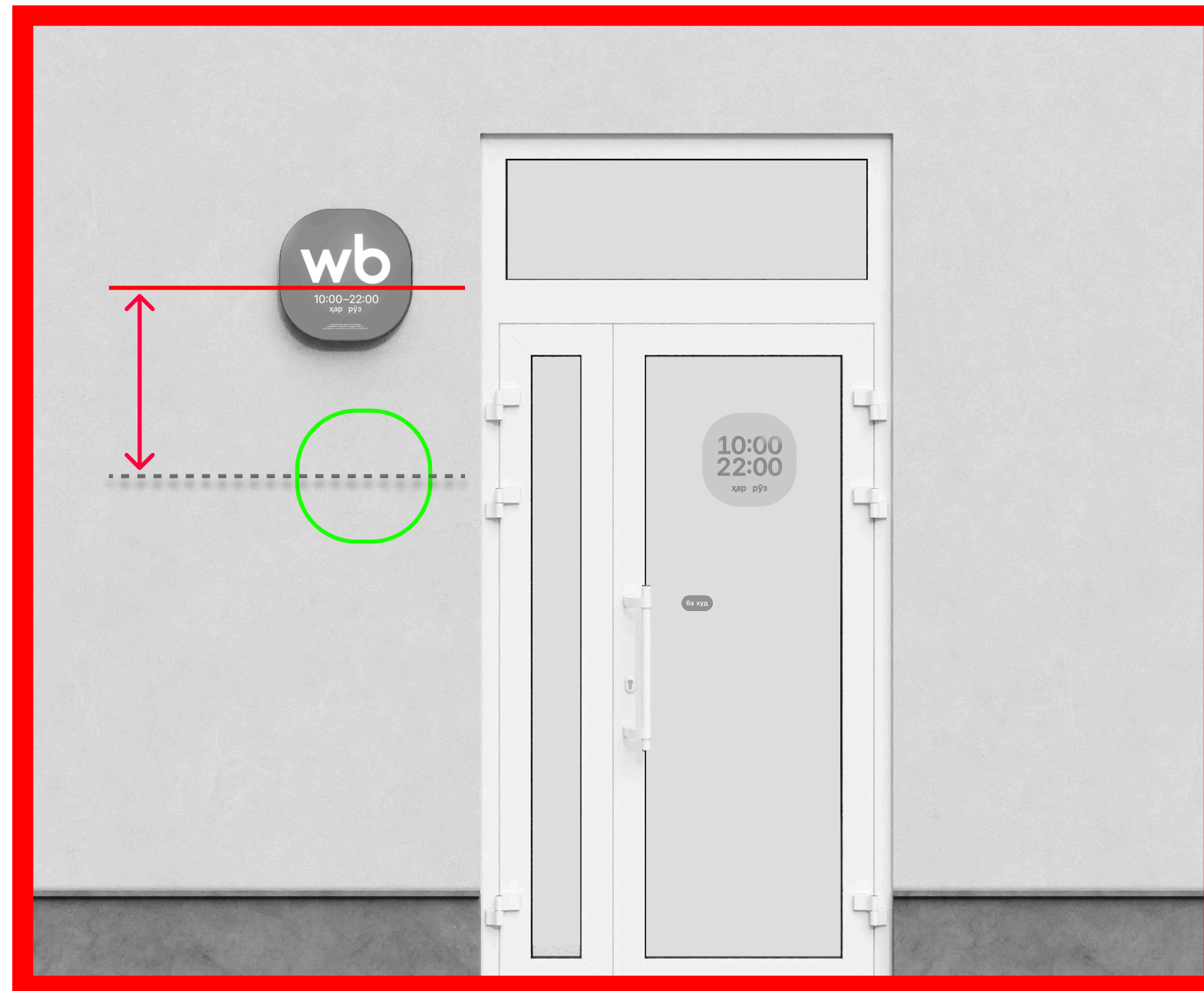

Выше или ниже уровня глаз

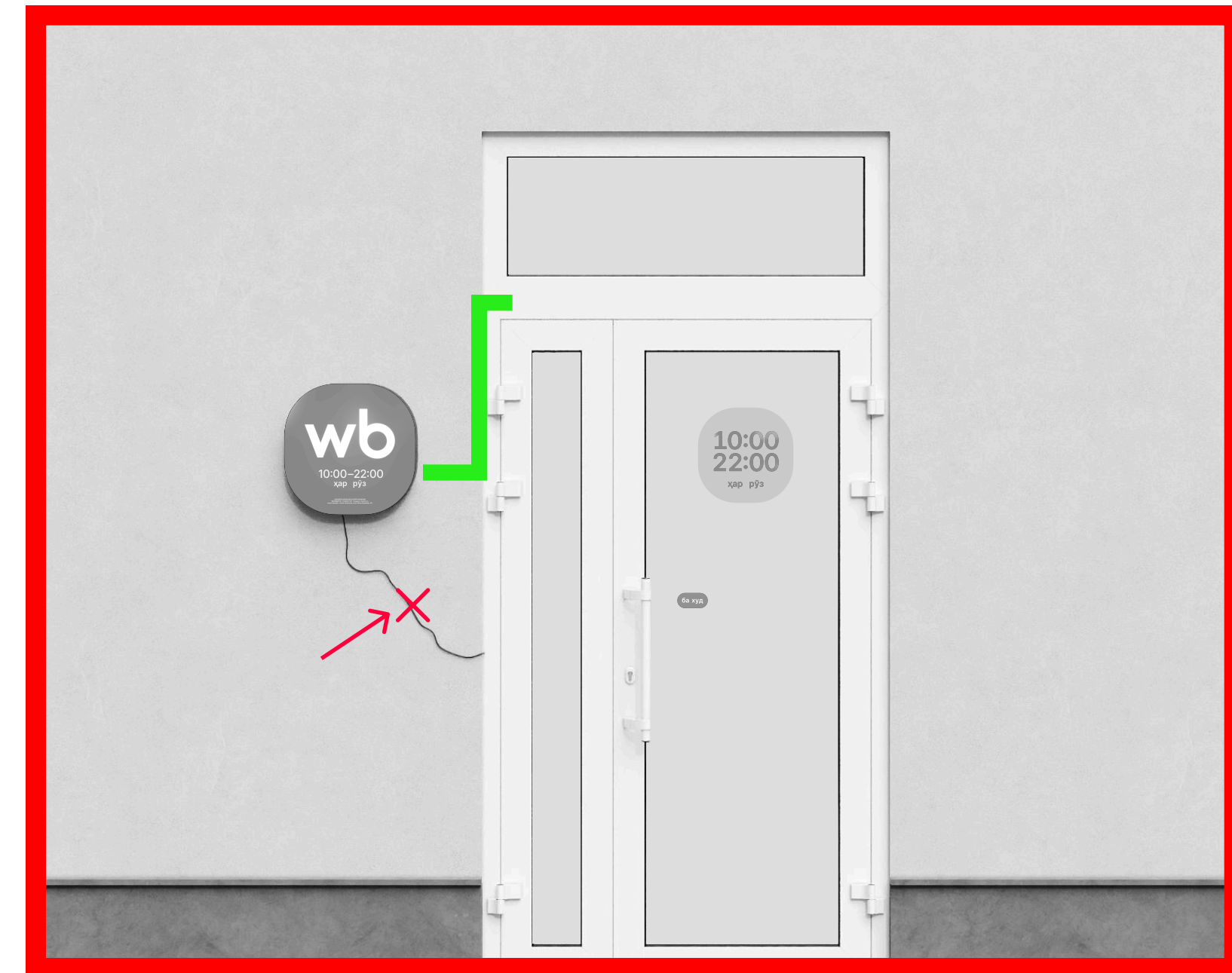

Видно проводку

# Табличка с режимом работы

Если фасад из панорамных окон или на здании не разрешают установить лайтбокс, используйте пластиковую табличку.

Отдельно нужно будет изготовить наклейку с вашей юридической информацией и наклейку с режимом работы. Расскажем про требования на странице 29

Размер: 400×400 мм

[скачать материалы](#)



# Где разместить табличку

По центру двери,  
на высоте 1650 мм от пола.

Чтобы табличка хорошо  
приклеилась, поверхность  
должна быть ровной, чистой,  
обезжиренной и сухой

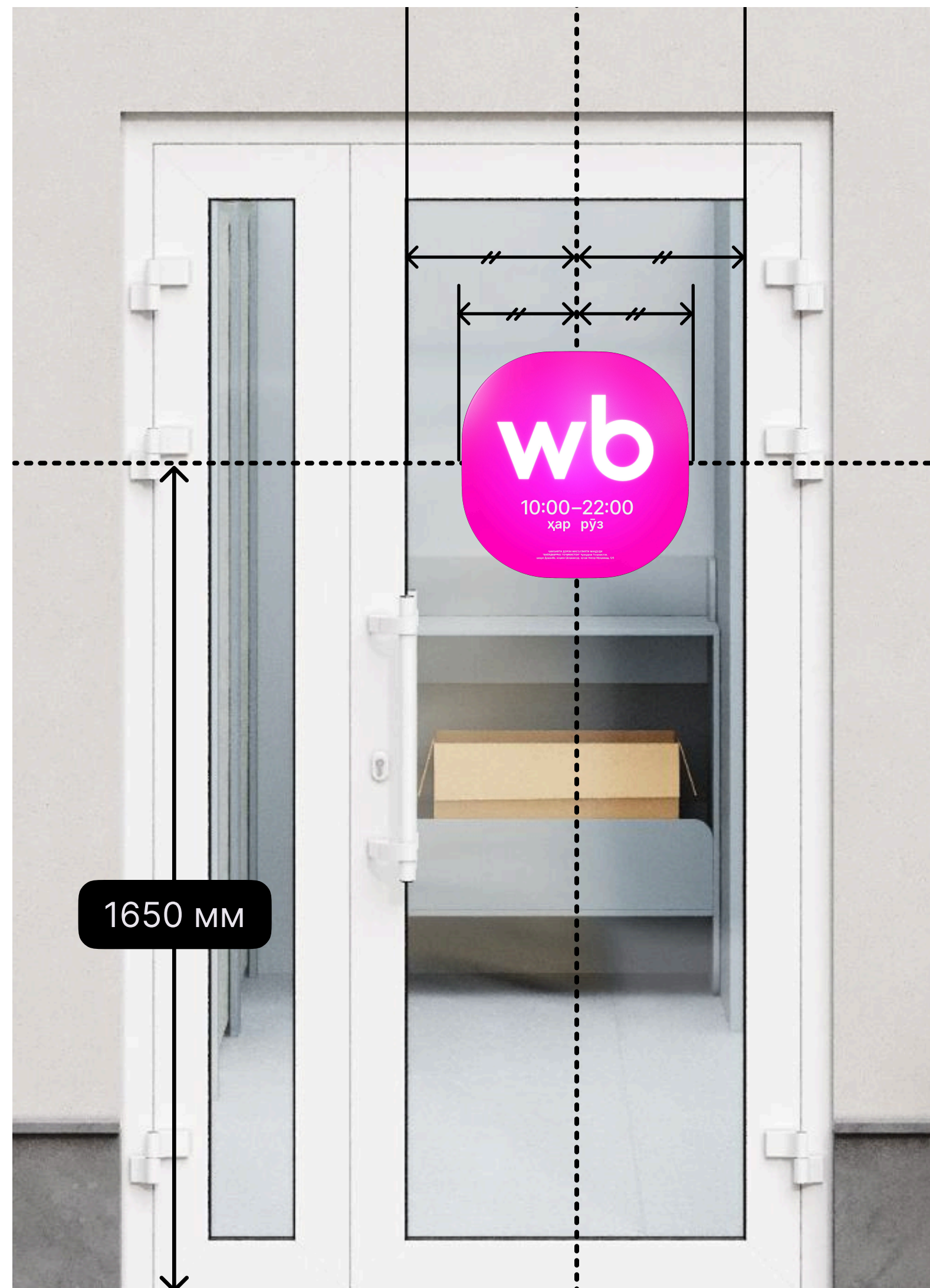

На прозрачной двери



На металлической двери

# Где разместить табличку

Если у пункта выдачи нет отдельного входа, повесьте рядом с дверью дополнительную табличку с режимом работы.

Разместите табличку со стороны дверной ручки — так, чтобы даже с открытой дверью режим работы всё равно было видно

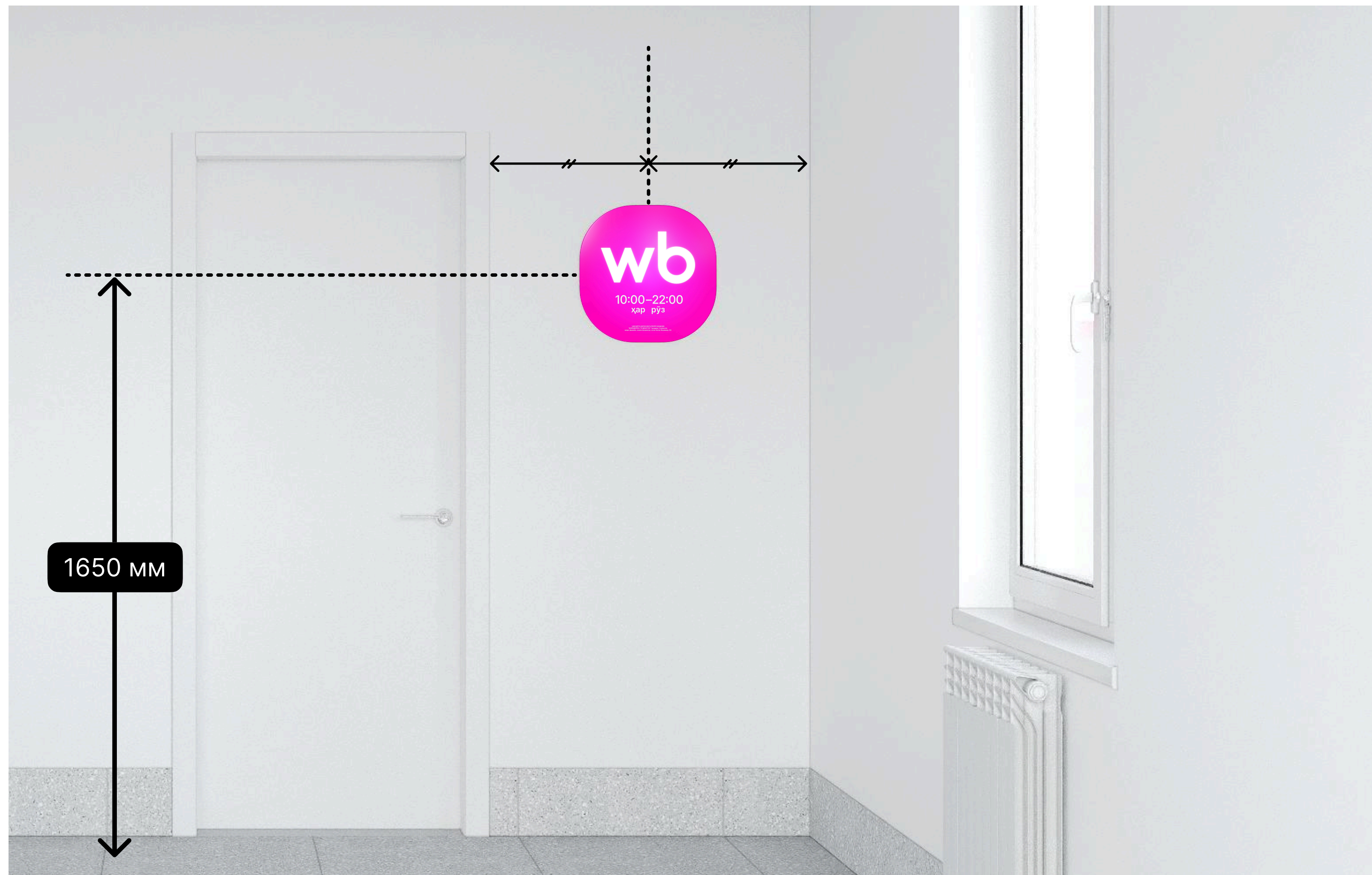

# Информация о владельце ПВЗ

На табличке и лайтбоксе нужно указать юридическую информацию. Скачайте макет и заполните данные, а потом распечатайте стикер в типографии и приклейте его по инструкции.

Пожалуйста, сохраните оригинальный формат:

- кавычки-ёлочки: «»
- текст в 3 строки
- 1-ая строка: ИНН и ОГРН
- 2-ая и 3-я строки: юридический адрес

[скачать материалы](#)

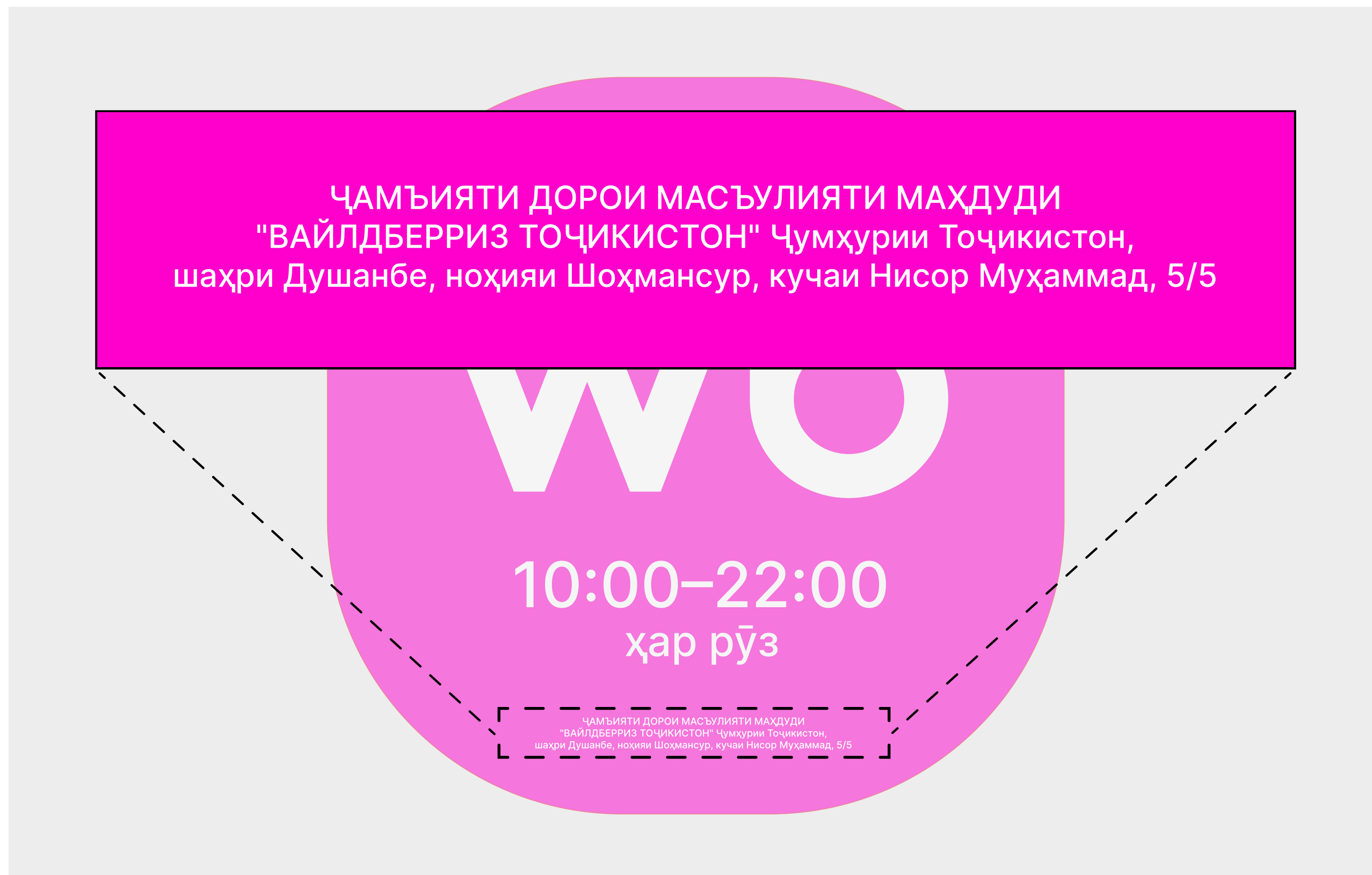

# Наклейки на входную дверь

1. Режим работы:  
Размер: 300×300 мм

2. Направление двери:  
Ширина: 100 мм  
Высота: 50 мм

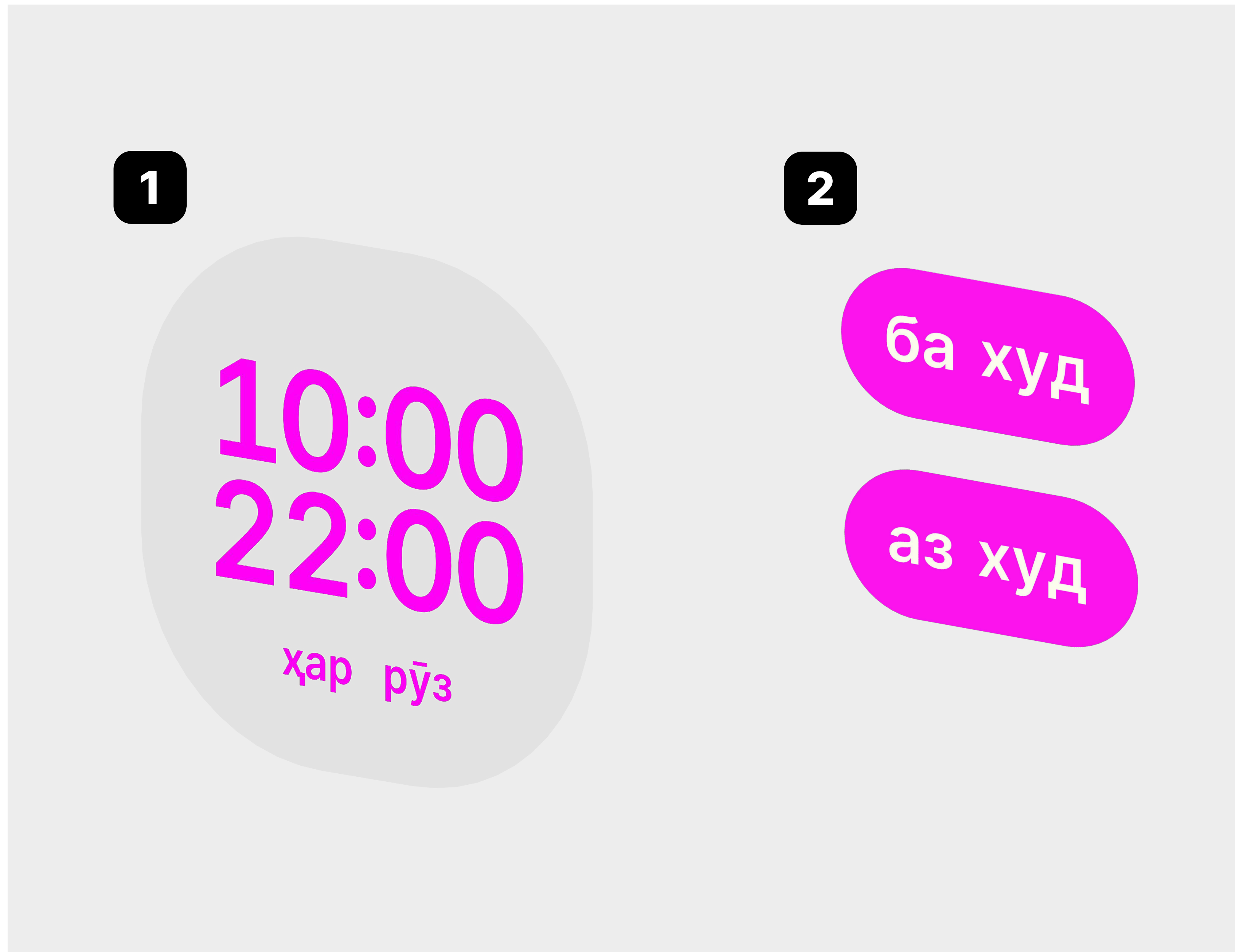

скачать макеты

# Где и как разместить

Наклейте стикер на стеклянную дверь. Центр наклейки должен быть на высоте 1650 мм от пола — на том же уровне, что и центр лайтбокса.

Стикеры «От себя» и «На себя» наклейте ближе к ручке, на высоте 1200 мм.

Не забудьте обезжирить поверхность

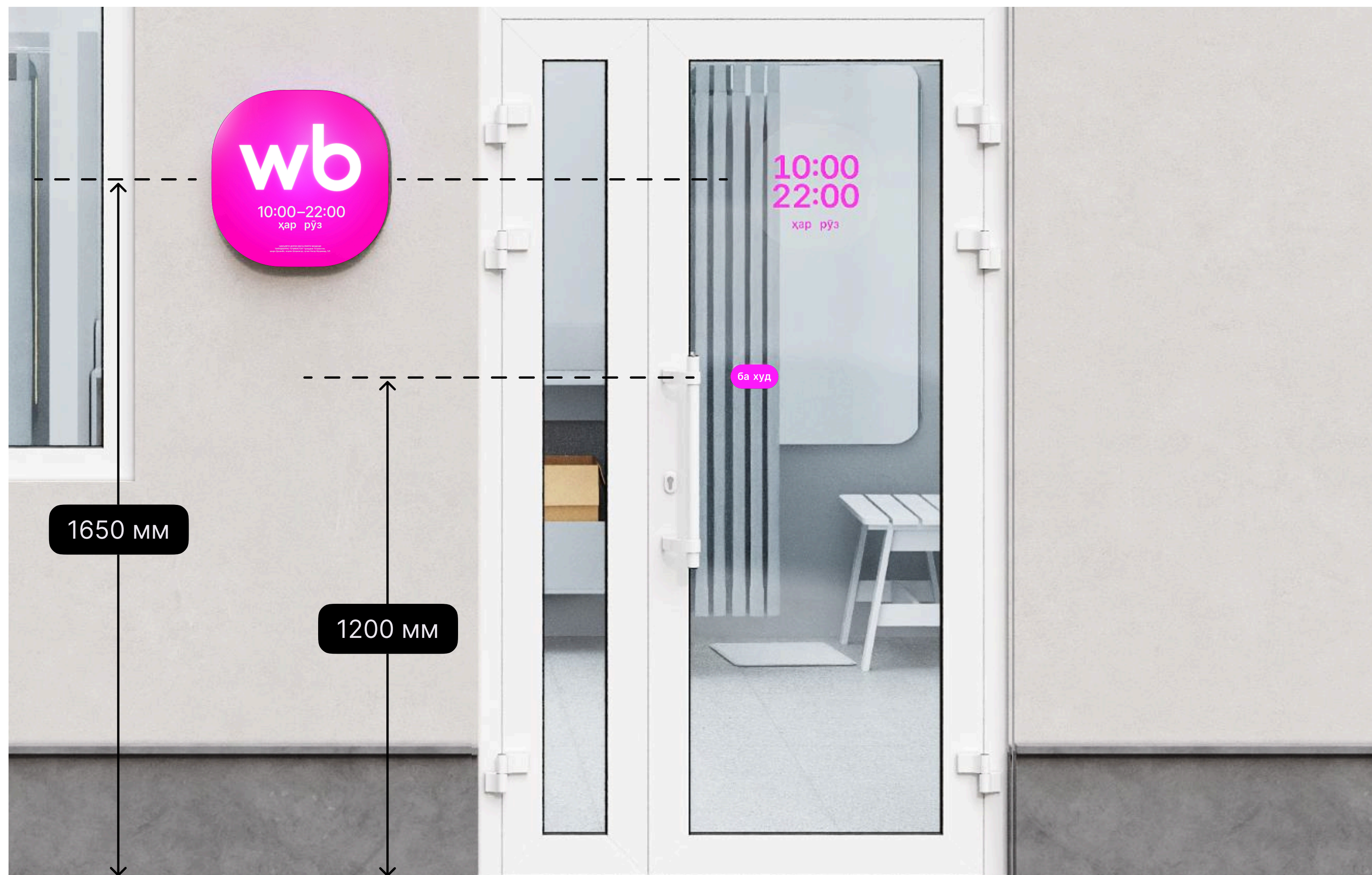

# Навигация до ПВЗ

Если пункт выдачи сложно найти, продумайте навигацию от мест, где людей много: остановок и торговых центров. Или разместите указатели на фасаде здания, если вход со двора или с торца дома

варианты:

## Табличка

Для улицы или поверхности не из стекла подойдёт табличка из ПЭТ или акрила с УФ-печатью

## Наклейка

Инвентированная наклейка с фоном в фирменном цвете Wildberries подойдёт для стеклянных поверхностей

[скачать макеты](#)



wildberries ↑



← wildberries



wildberries →



wildberries



wildberries

# Где и как разместить

По направлению к пункту выдачи, на уровне глаз — 1650 мм от пола.

Если выбрали место между окон или дверей, разместите табличку по центру между проёмами.

Если хотите приклеить стикер на витрину, тоже разместите его по центру.

Монтируйте теми же способами, что и табличку с режимом работы

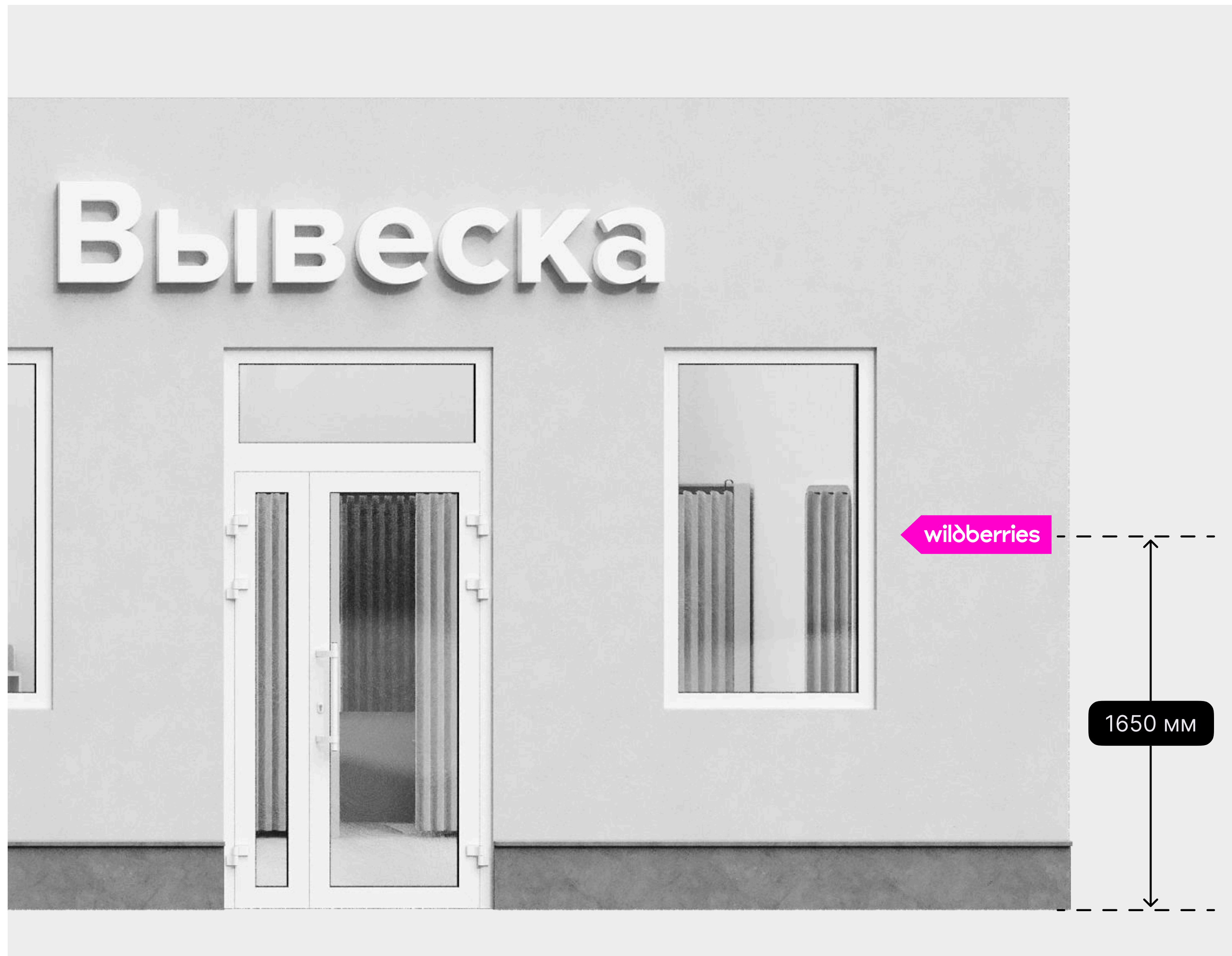

● Не забудьте согласовать навигацию перед тем, как приступить к монтажу

# Вход в пункт выдачи

Покупателям важно, как пункт выдачи выглядит снаружи. Если стены, лестница, козырёк, двери или окна в плохом состоянии, сделайте ремонт. Не забудьте установить урну для мусора.

Установите съезды и пандусы, чтобы людям на колясках и родителям с маленькими детьми было удобно



# Интерьер

обустроиваем помещение внутри:  
от планировки до брендинга

- 01 Планировка
- 02 Ремонт
- 03 Мебель и оборудование
- 04 Брендинг

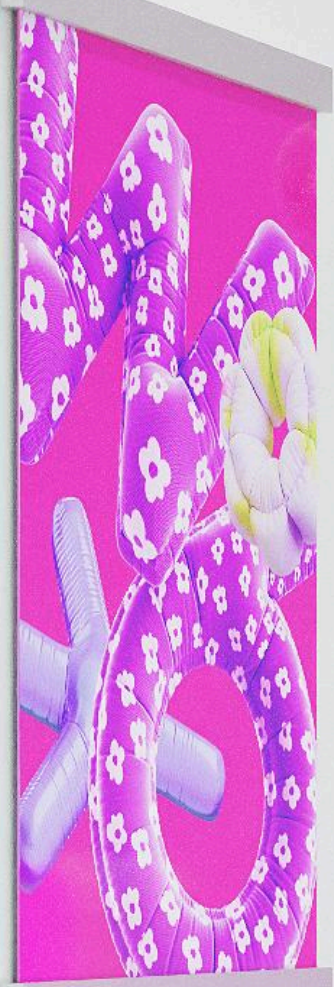

wildberries

wildberries



# Список дел

1

Продумать  
планировку

2

Сделать  
базовый ремонт

3

Заказать мебель  
и комплектующие

4

Расставить  
мебель

5

Брендировать  
помещение

6

Заполнить  
и отправить заявку

# Планировка

распределяем площадь,  
чтобы пункт выдачи был удобным

01

Планировка клиентской зоны

02

Планировка склада



# Как разделить площадь

склад

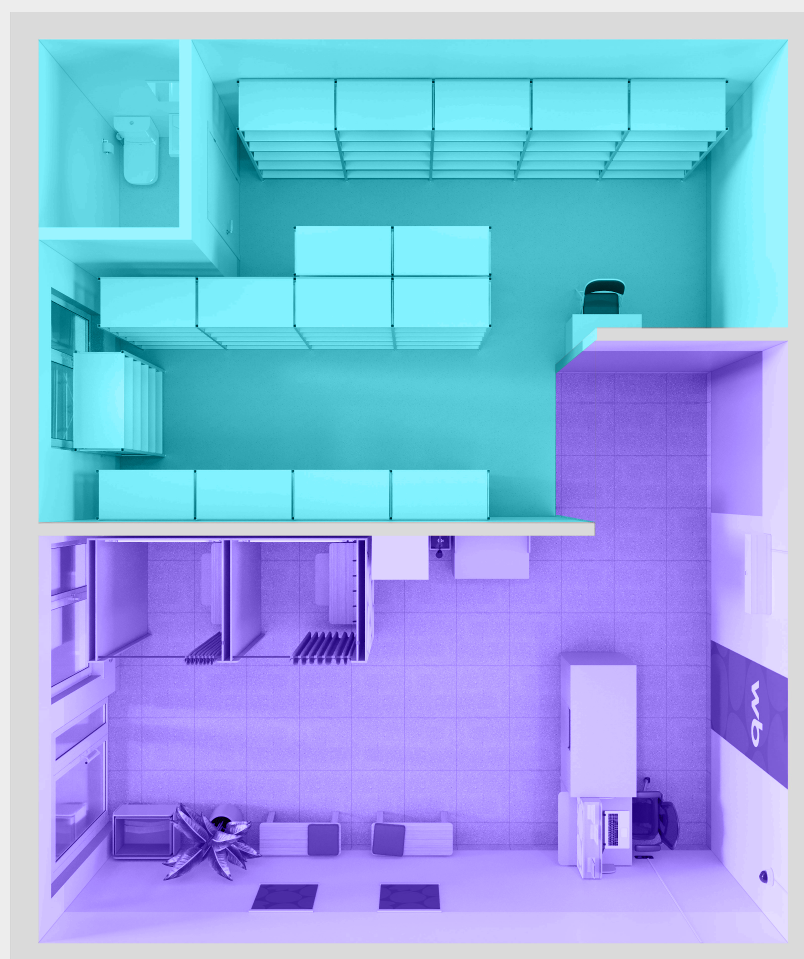

клиентская зона

Соотношение ..... 50/50  
Площадь ..... 35–50 м<sup>2</sup>

склад

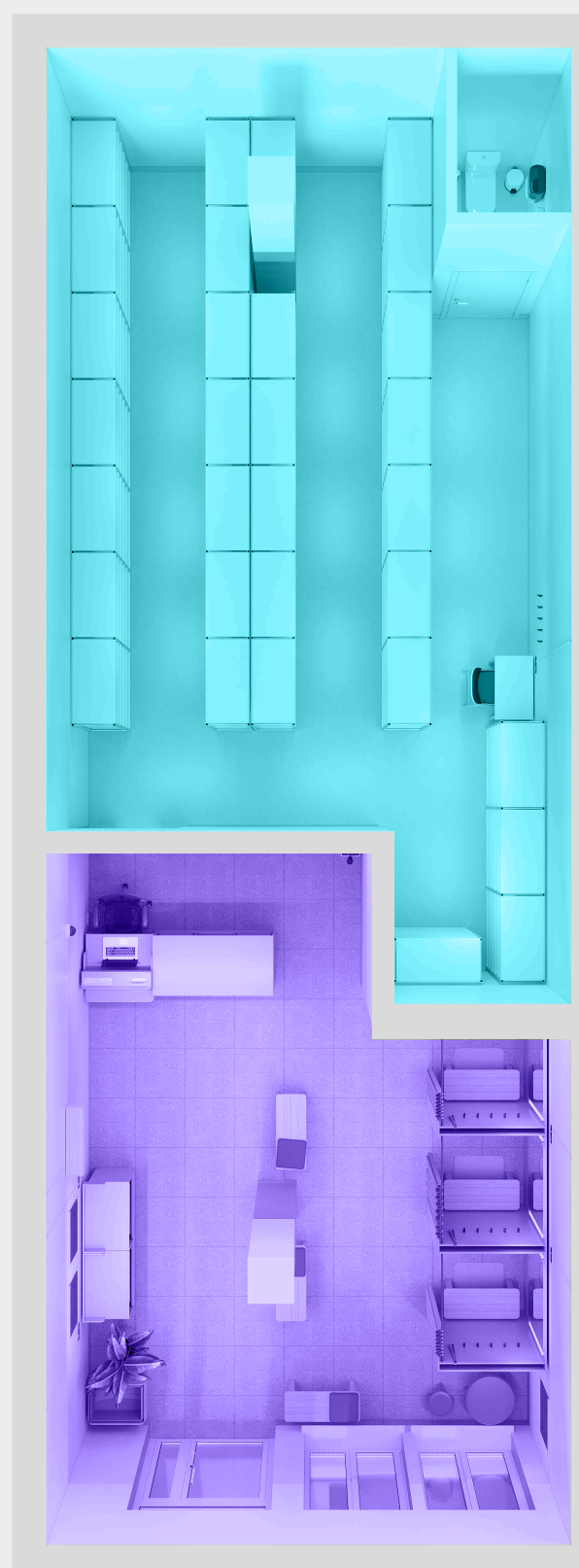

клиентская зона

Соотношение ..... 60/40  
Площадь ..... 40–70 м<sup>2</sup>

склад

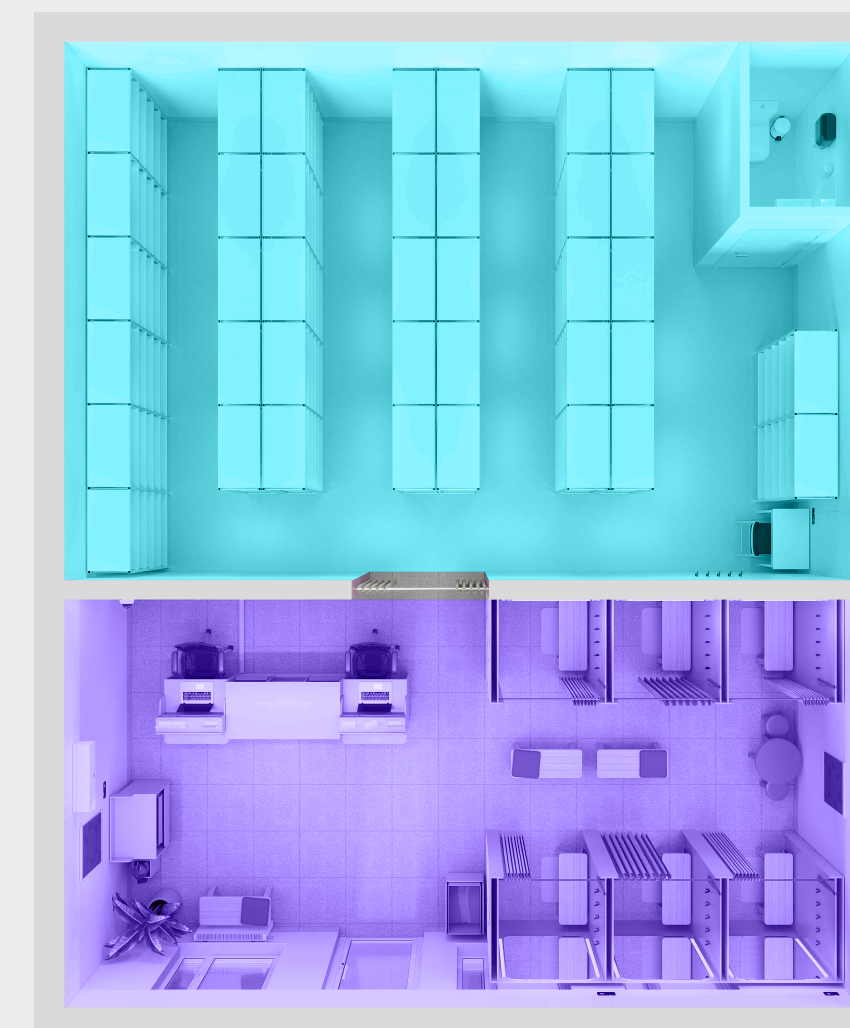

клиентская зона

Соотношение ..... 70/30  
Площадь ..... 60–120 м<sup>2</sup>

# План пункта выдачи

1

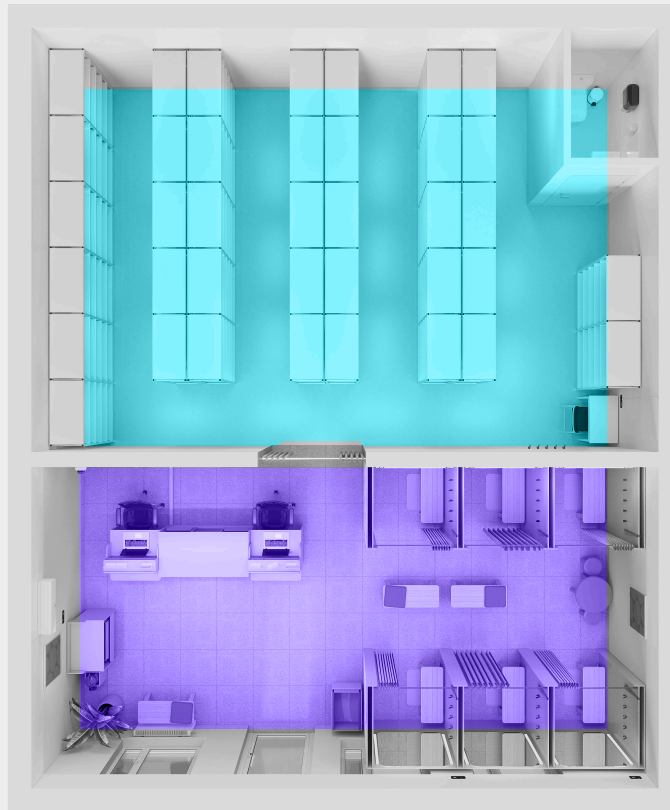

## Делим помещение:

- отдайте под склад не меньше 50% площади, а лучше 60–70%
- клиентская зона 30–50%
- организуйте проход на склад

2



## Планируем клиентскую зону:

- рабочая зона
- зона проверки
- зона примерочных
- зона ожидания
- детская зона

3

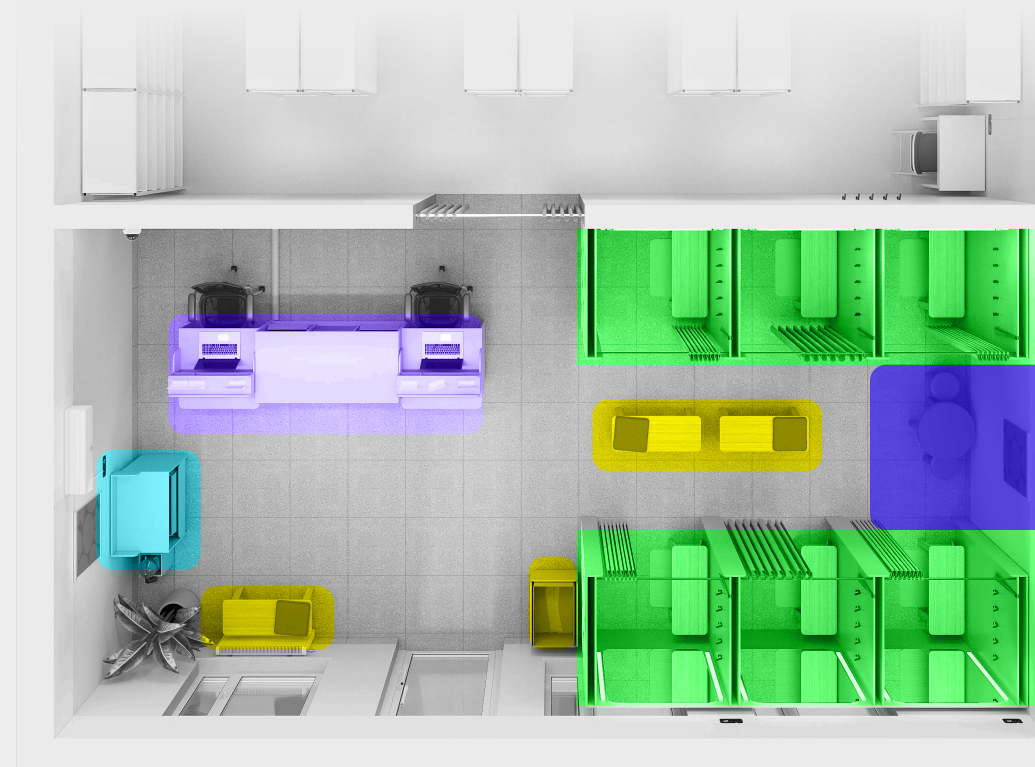

## Расставляем детали:

- столы выдачи
- столы проверки
- примерочные
- скамейки, урны и зеркало
- детский уголок

4

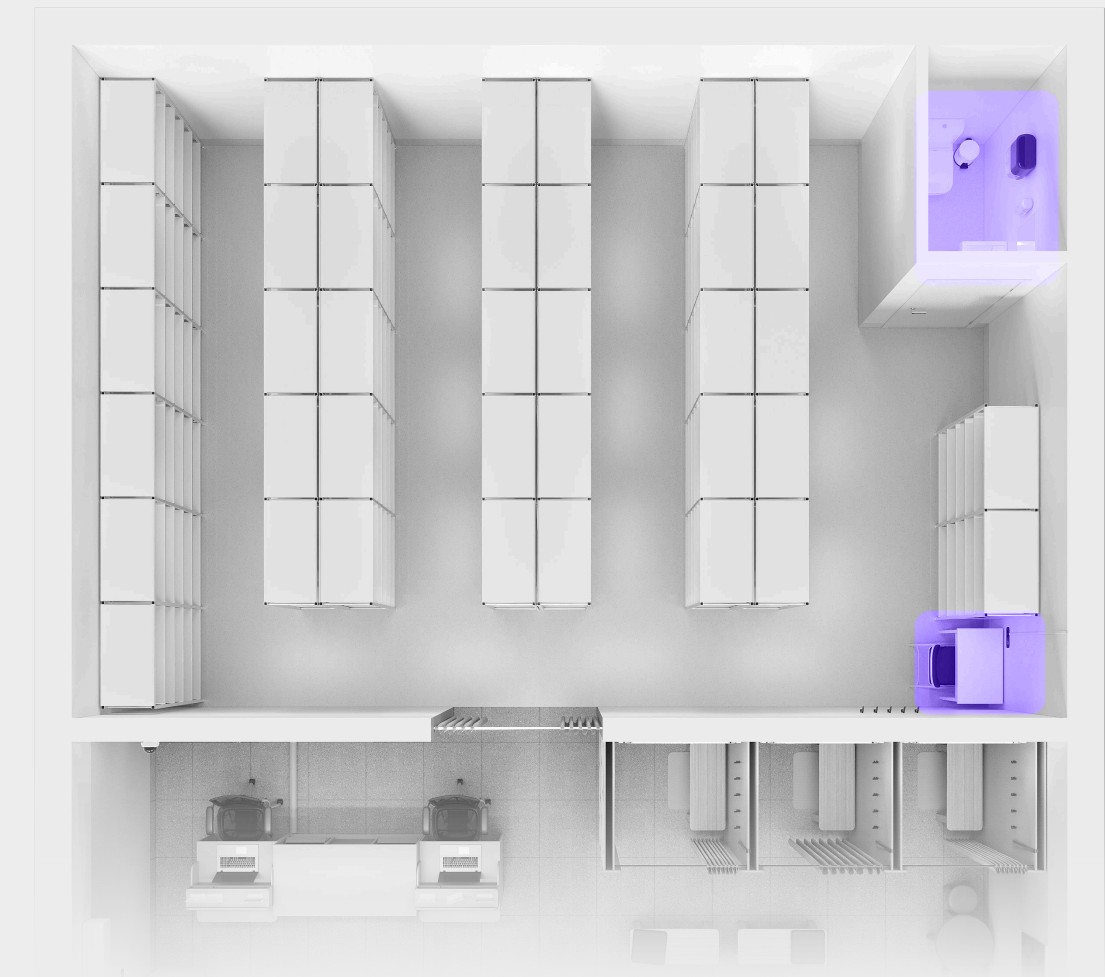

## Организуем склад:

- зона хранения
- туалет
- стол

# Что в клиентской зоне

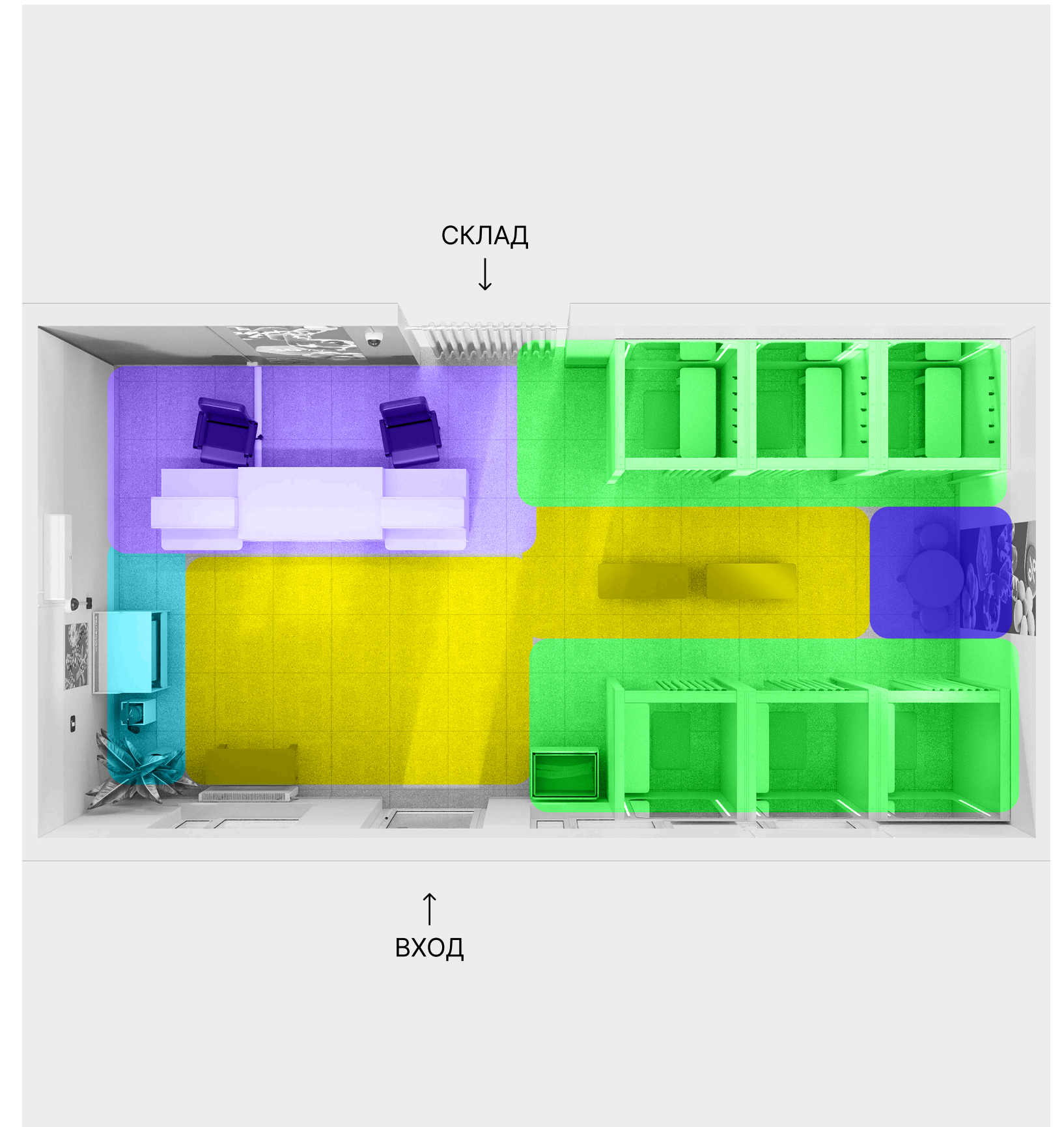
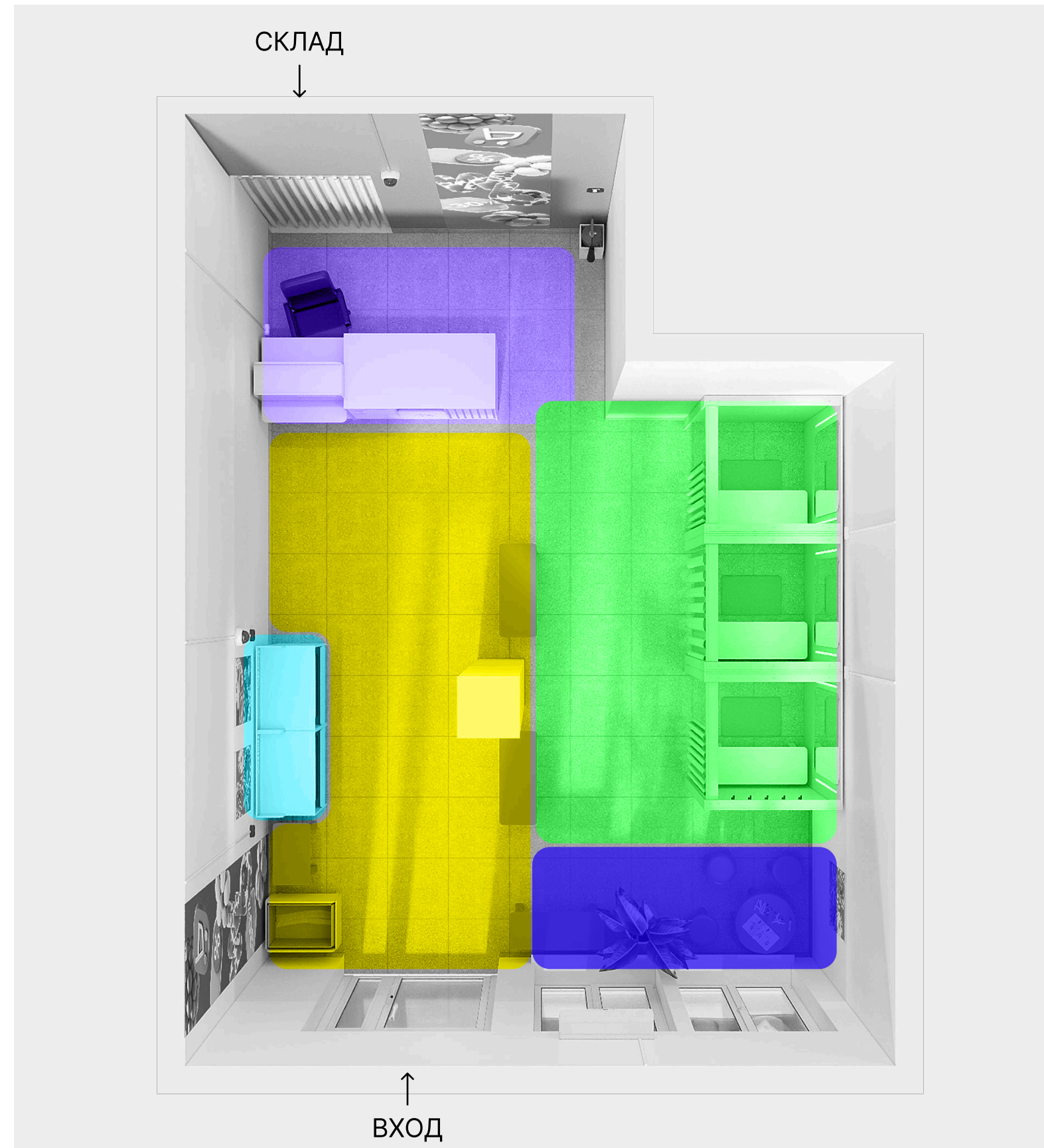

- Рабочая зона
- Зона примерочных
- Зона проверки

- Зона ожидания
- Детская зона

# Базовые и дополнительные зоны

Базовые зоны нужны в каждом пункте выдачи, а дополнительные — по желанию. Зона ожидания и детский уголок помогут привлечь больше покупателей

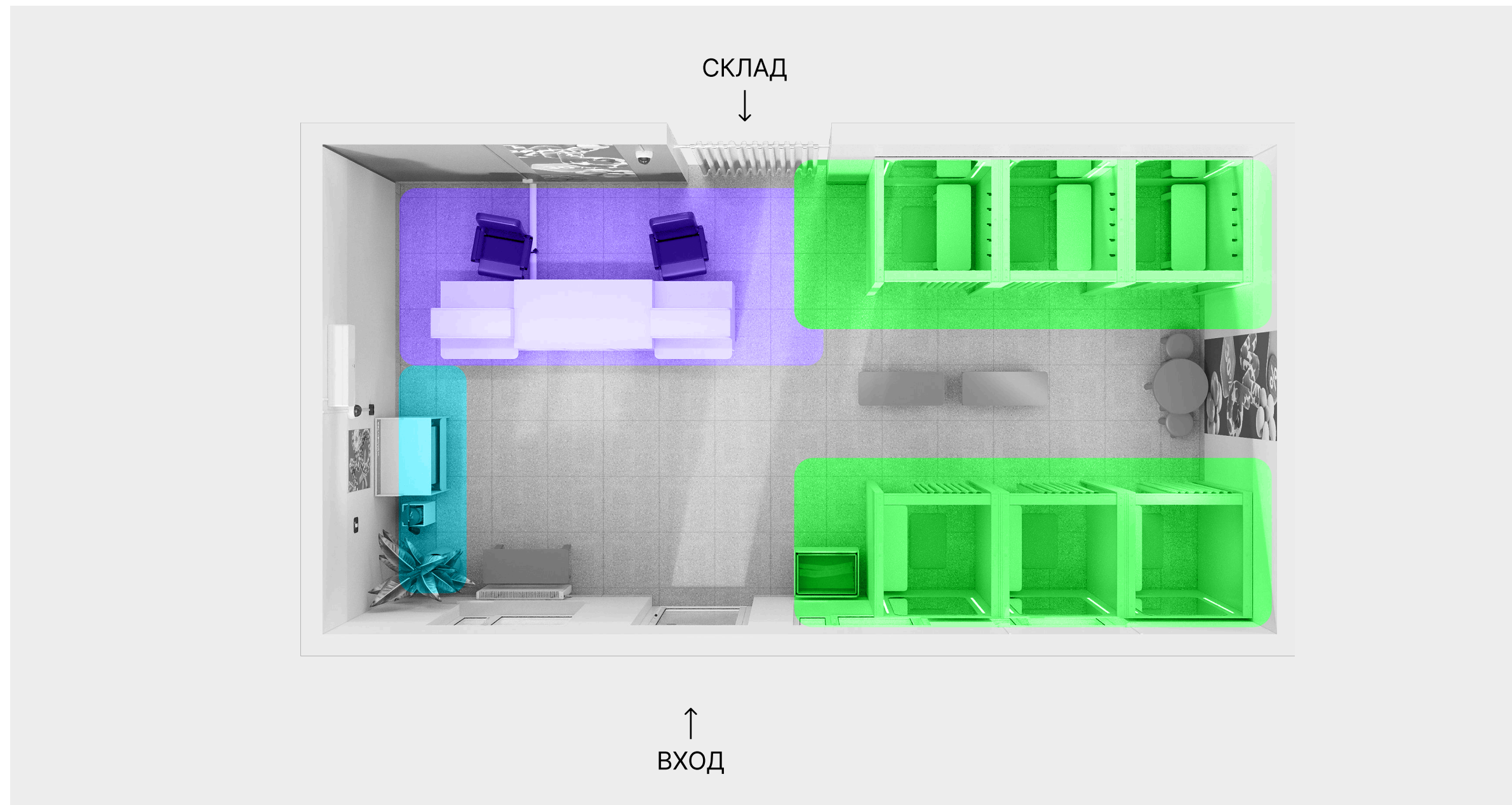

Базовые зоны:

- Рабочая зона
- Зона примерочных
- Зона проверки

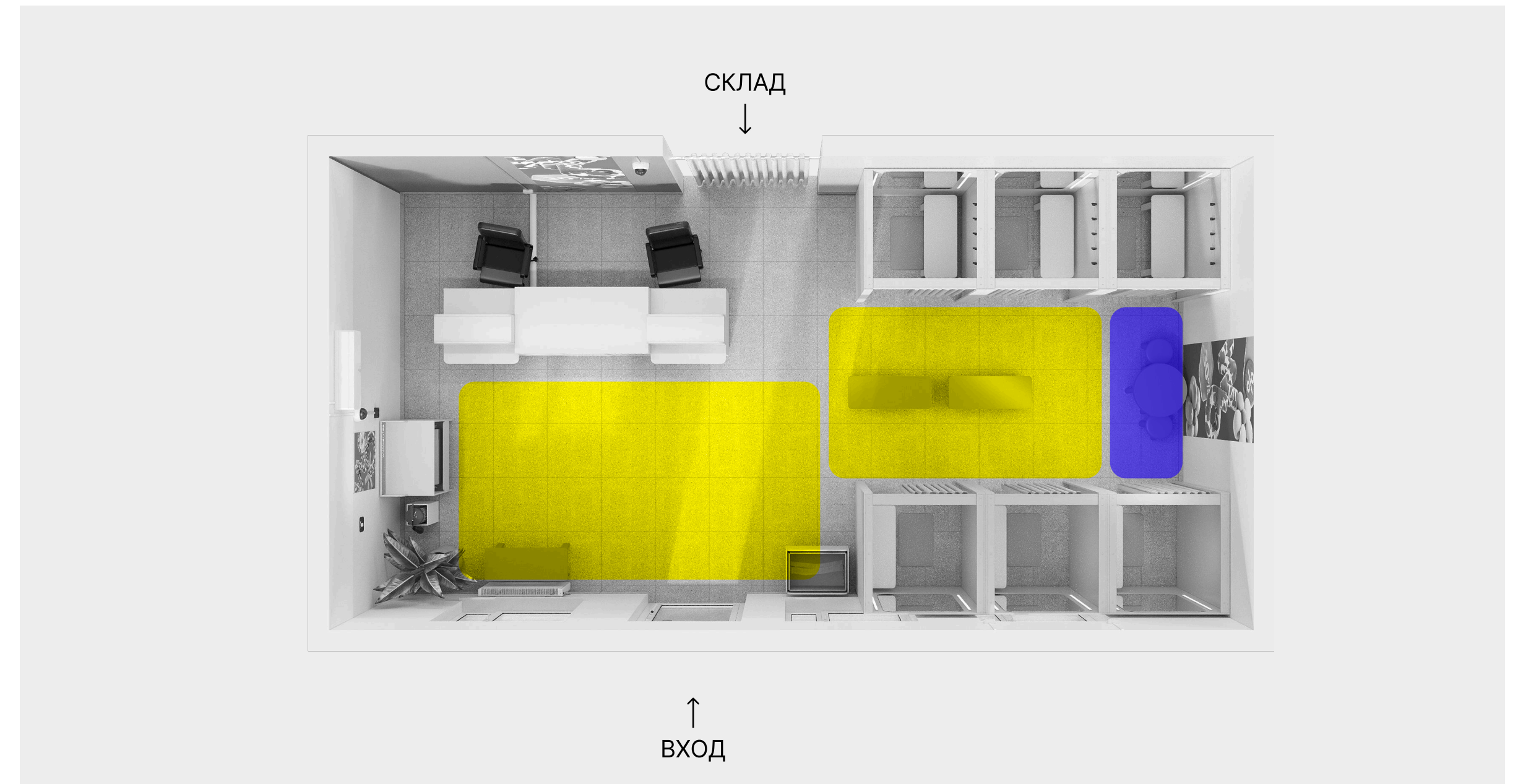

Дополнительные зоны:

- Зона ожидания
- Детская зона

# Как распределяется поток клиентов

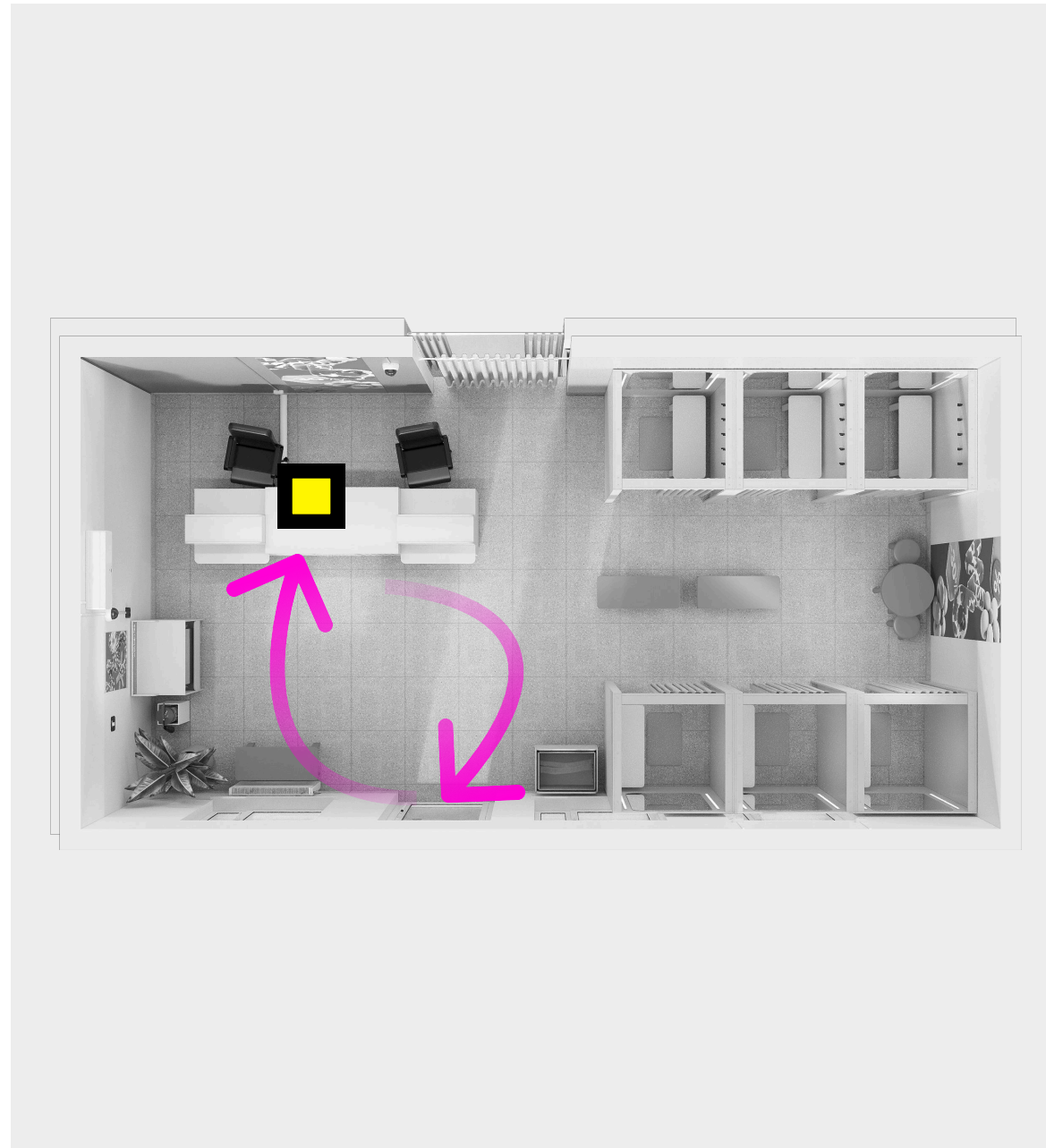

Сценарий 1

Покупатель подходит к столу, получает заказ, уходит

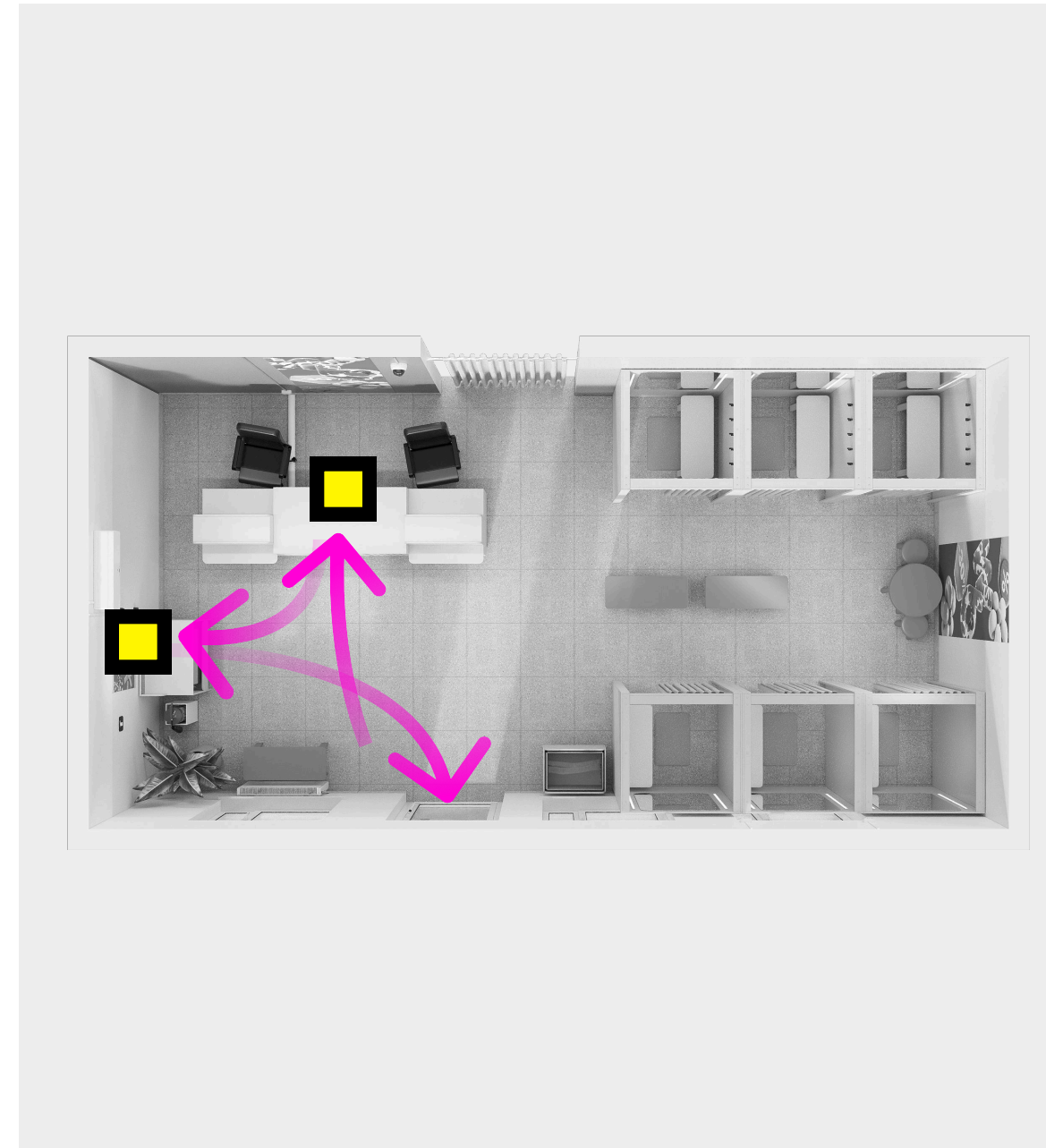

Сценарий 2

Покупатель проверяет заказ на столе проверки товаров

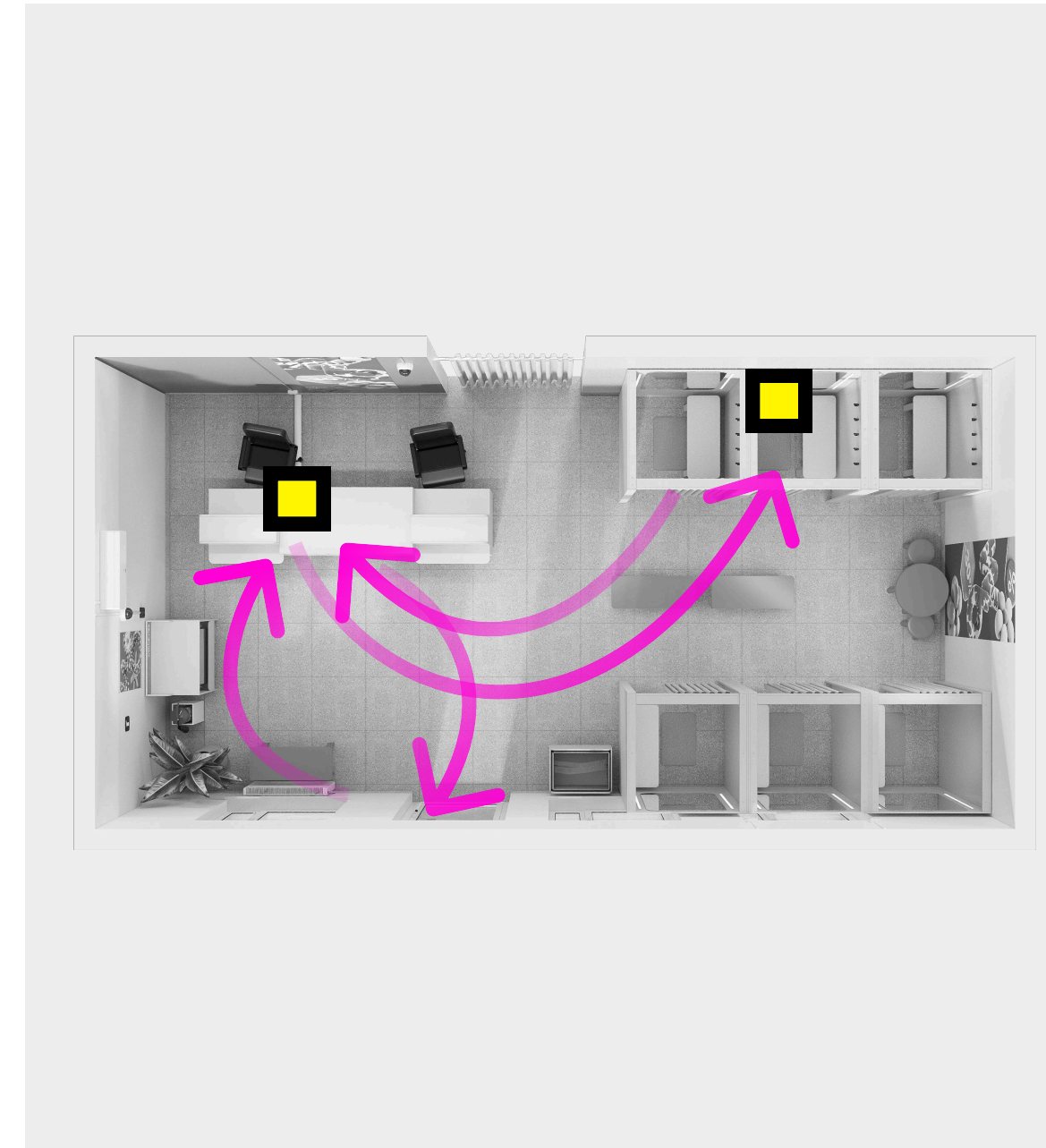

Сценарий 3

Покупатель примеряет вещи — нужно место для сумок и вещей



Сценарий 4

Дети идут в игровую зону, ждут родителей и вместе уходят

# Рабочая зона



Стол менеджера отделяет склад от клиентской зоны

# Рабочая зона: планировка

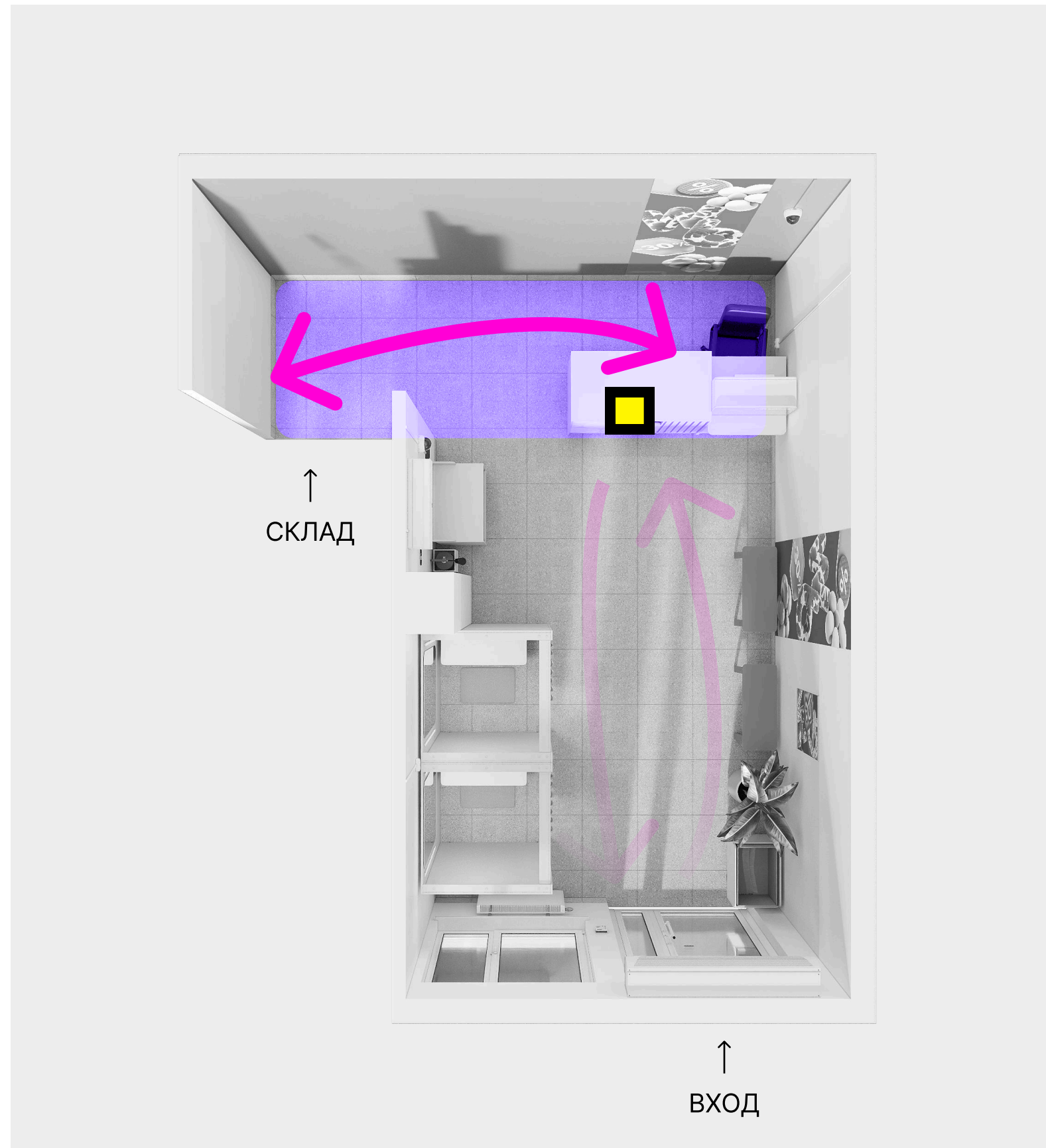

У стены, сбоку от входа на склад



У стены, перед входом на склад

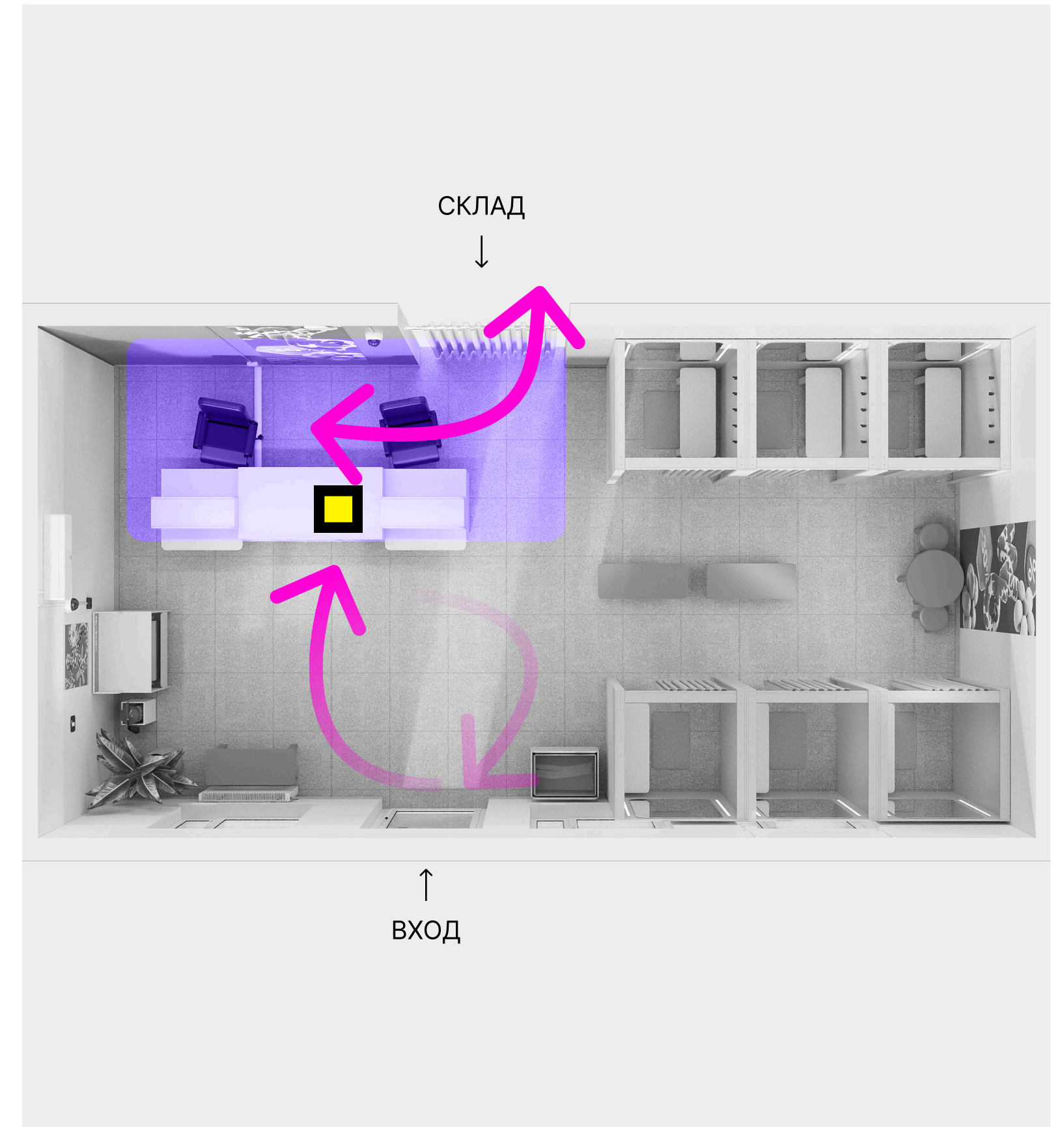

Не у стен, перед входом на склад

# Рабочая зона: мебель



Базовый набор мебели:

- стол менеджера
- кресло
- стол выдачи

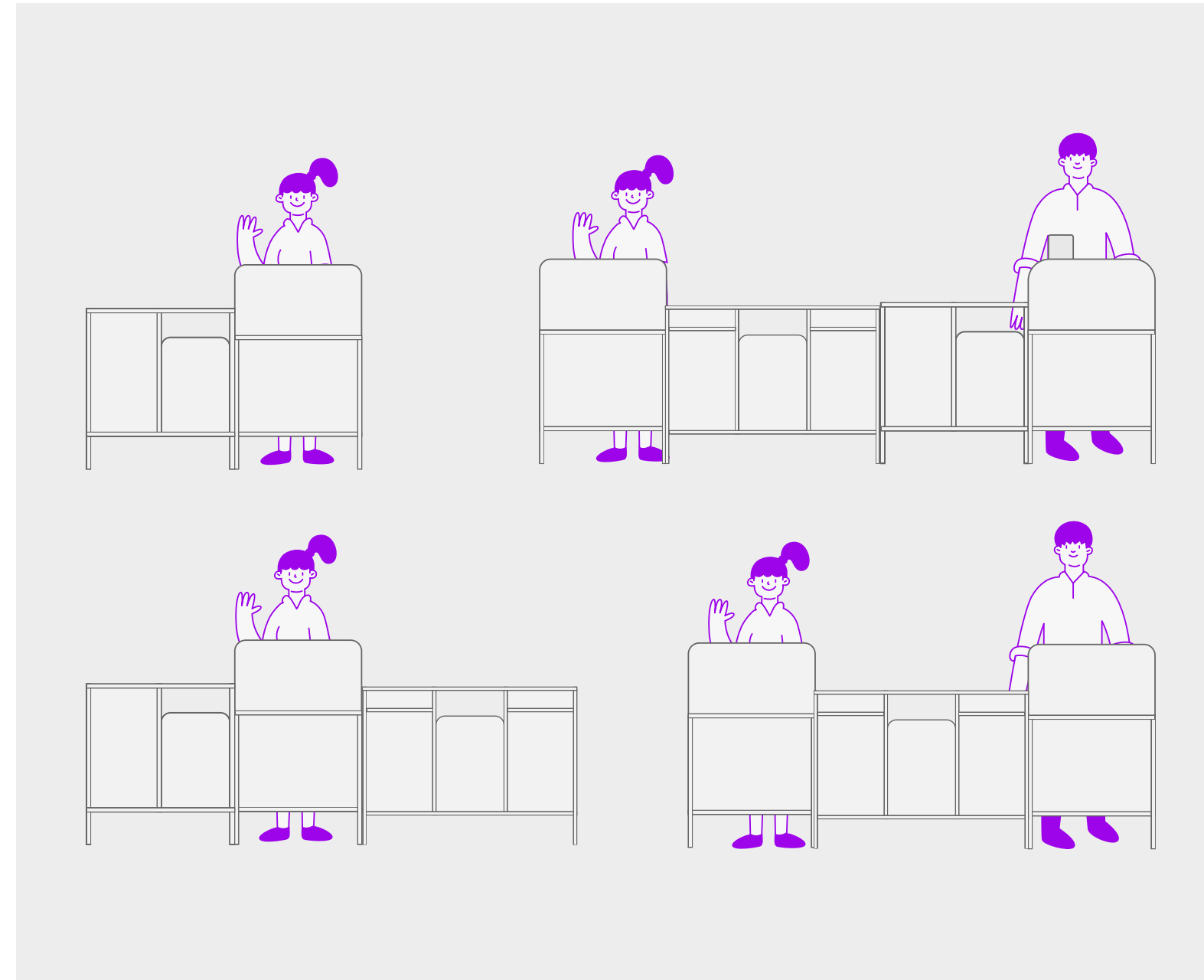

Выберите удобную комбинацию

Всё зависит от планировки, трафика и количества менеджеров

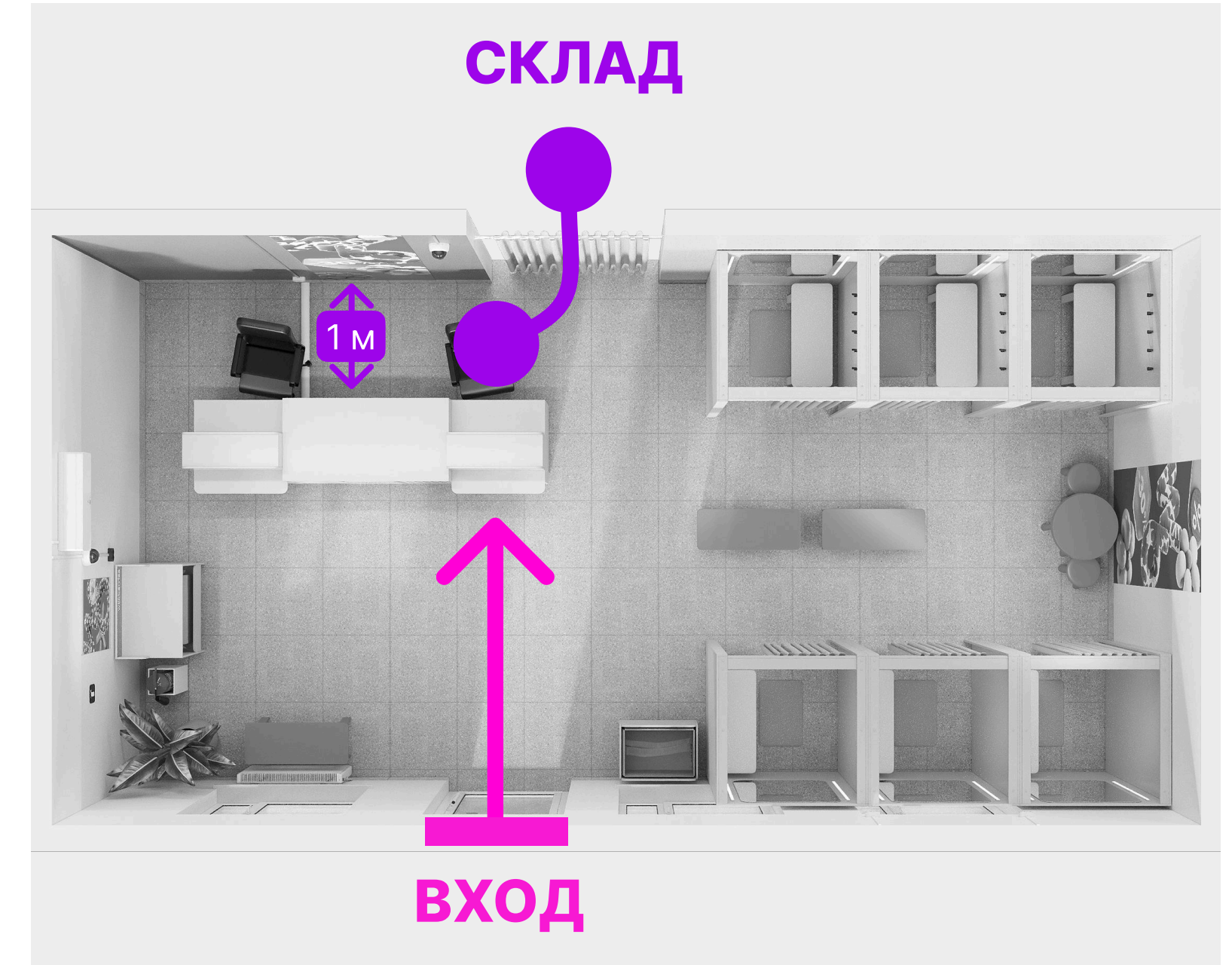

Где поставить стол:

1. Напротив входа, чтобы менеджер встречал клиентов
2. Близко к складу
3. Хотя бы в 1 м от стены

# Зона ожидания



Одна из самых важных зон в пункте выдачи — сделайте её комфортной для клиентов



Базовый набор мебели: скамейки, урна, зеркало

# Зона ожидания: планировка

В часы-пик могут собираться очереди.

Разместите скамейки, чтобы клиенты могли присесть или поставить на них тяжёлые сумки

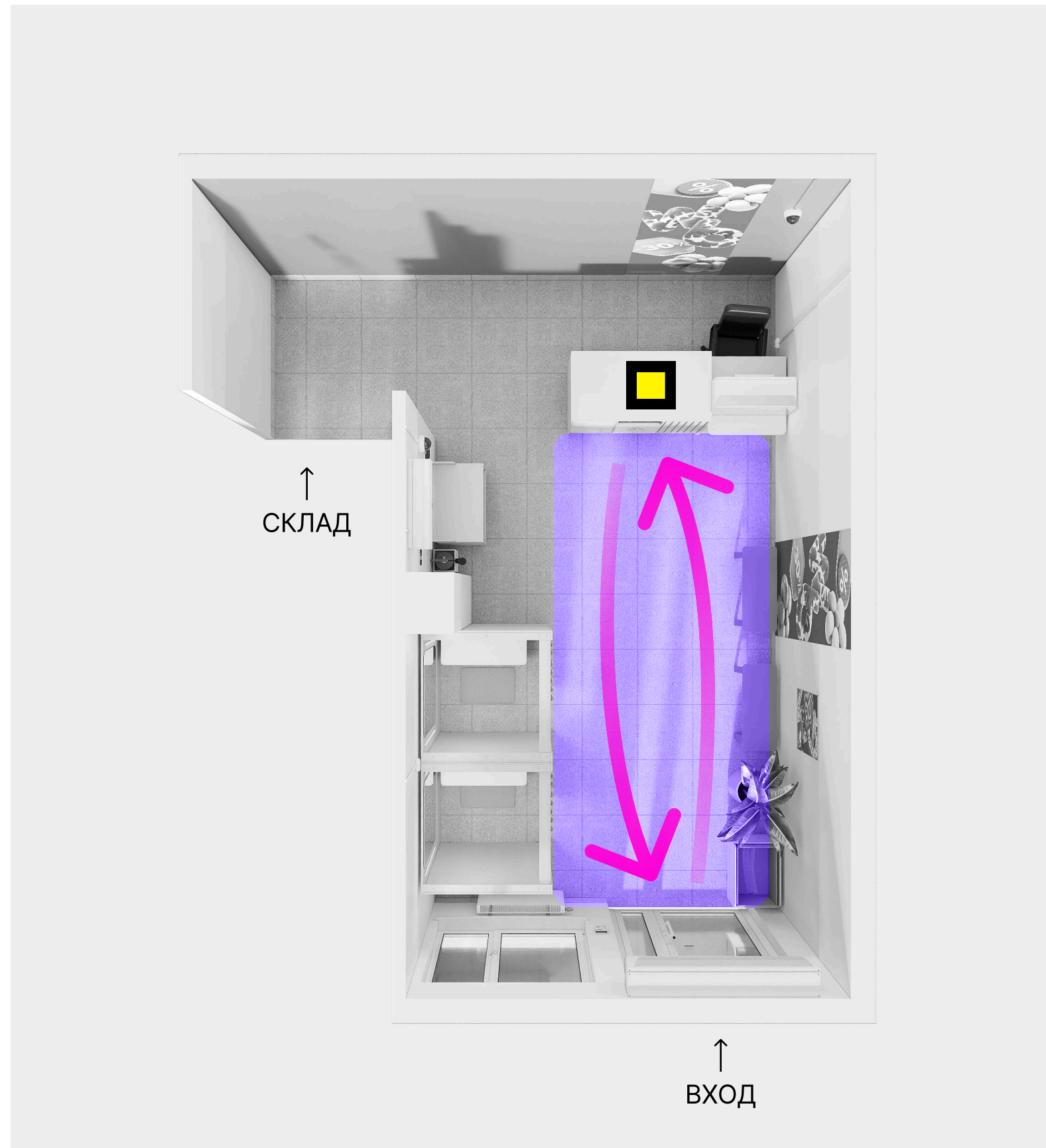

Общая зона для очереди за заказом и в примерочную

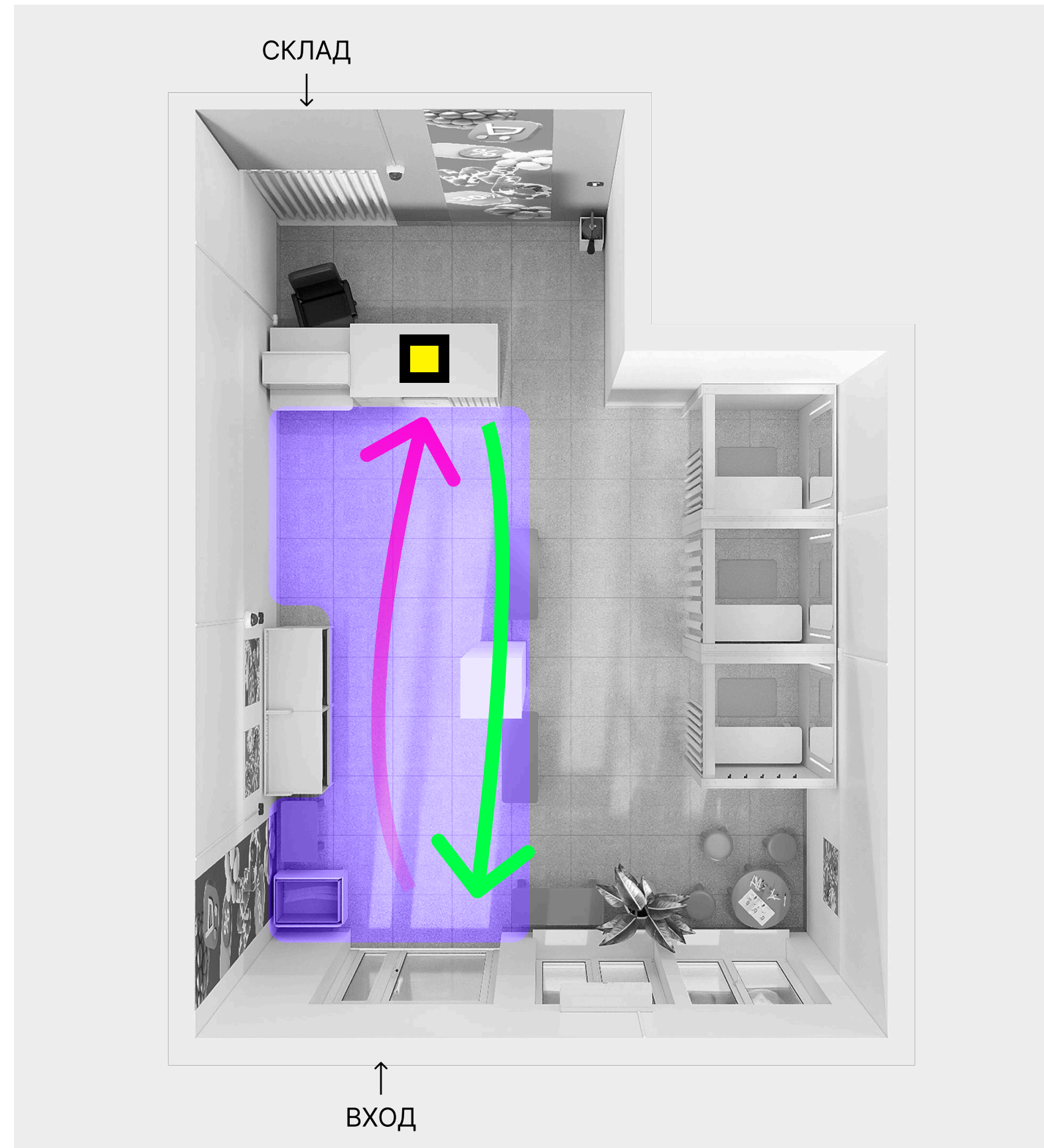

Зона ожидания делит очередь на 2: за заказом и в примерочную

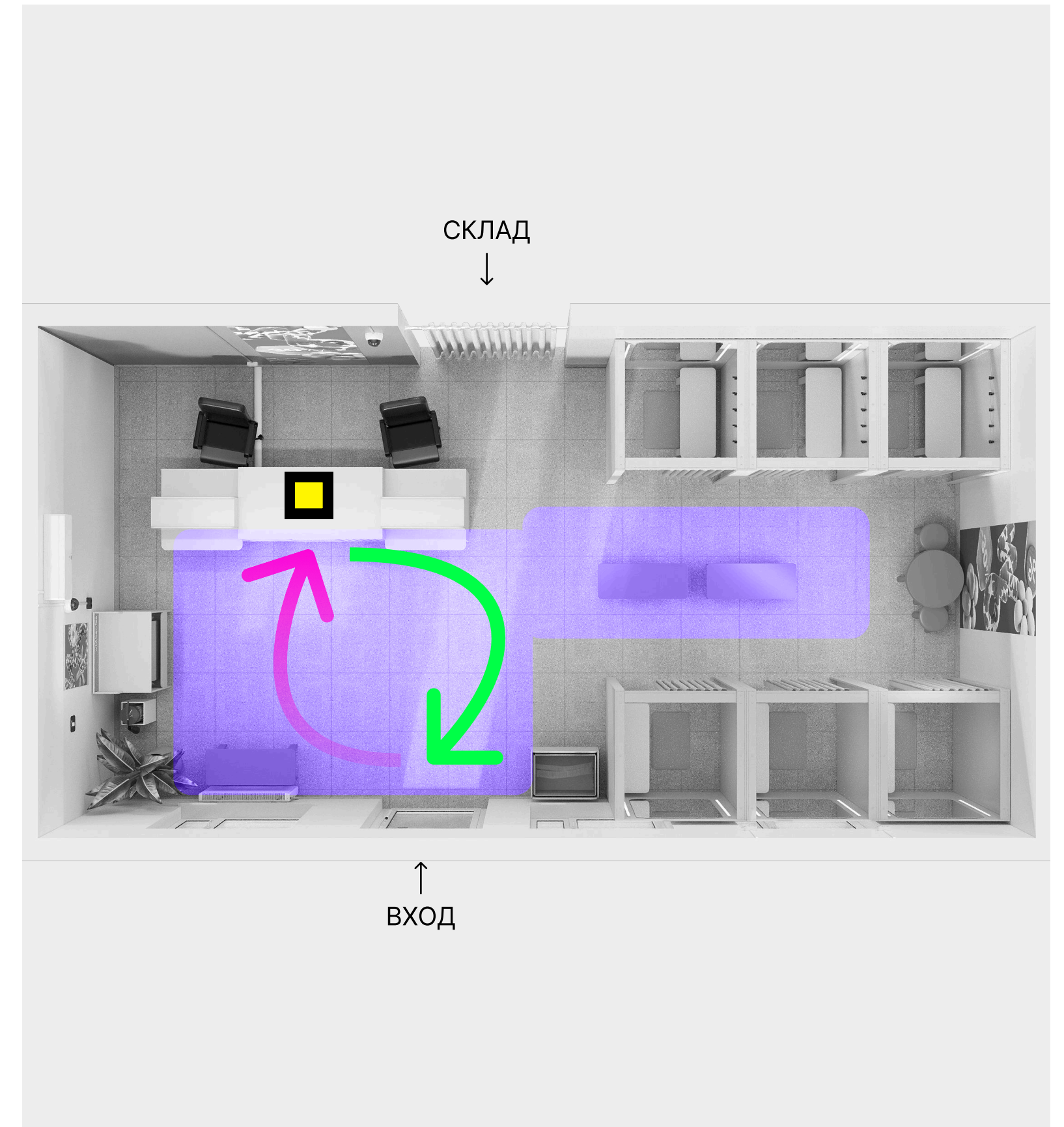

2 отдельные зоны ожидания: для очередей за заказом и в примерочную

# Зона ожидания: мебель



Базовый набор:

- зеркало
- скамейка
- урна

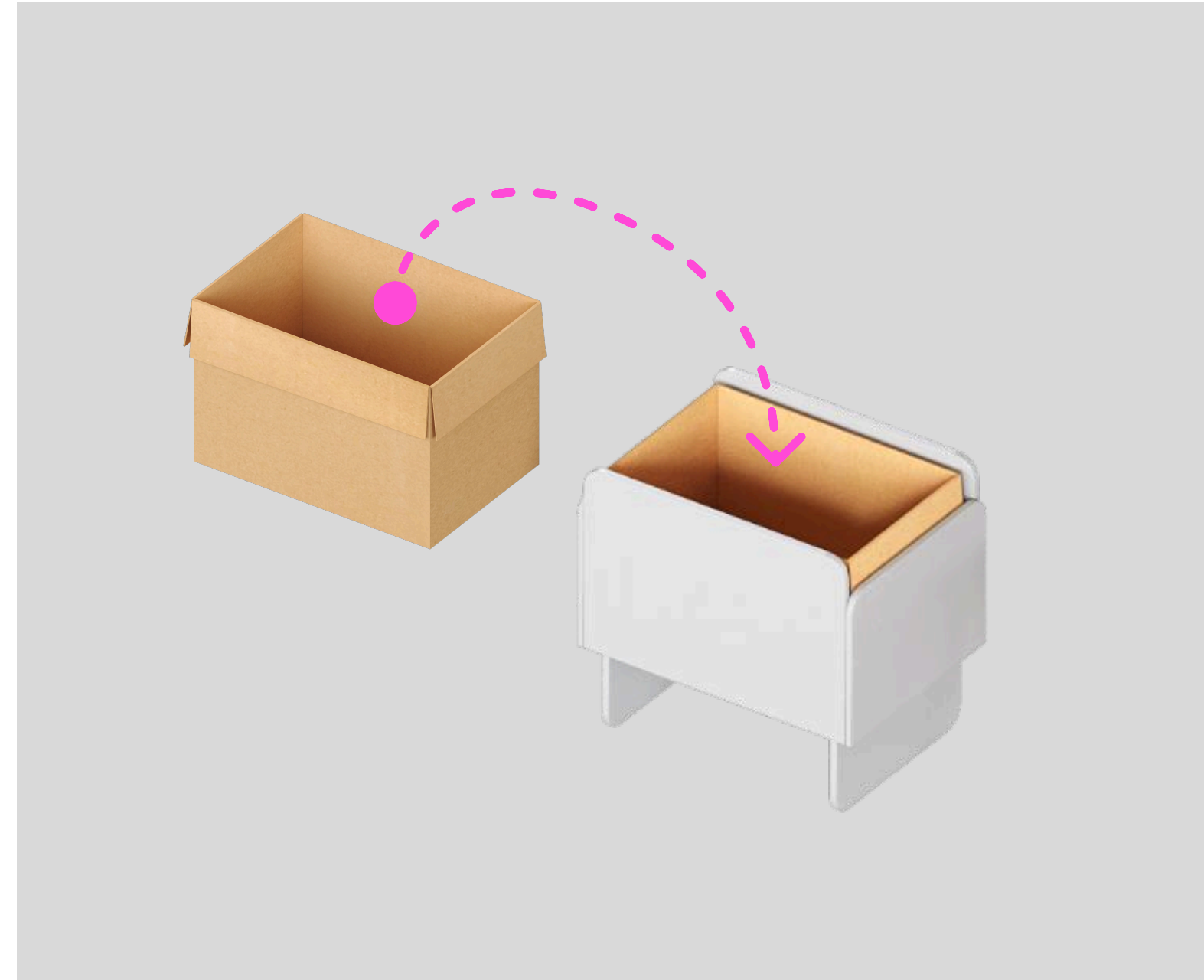

Поставьте в урну ненужную коробку — в ней будет проще выносить мусор.  
Мы спроектировали урны специально под габариты стандартных коробок



Поставьте скамейки и урны вдоль очереди к столу выдачи. Рядом оставьте проход шириной в 1,35 м. Повесьте зеркала у стола выдачи и в зоне примерочных

# Зона примерочных

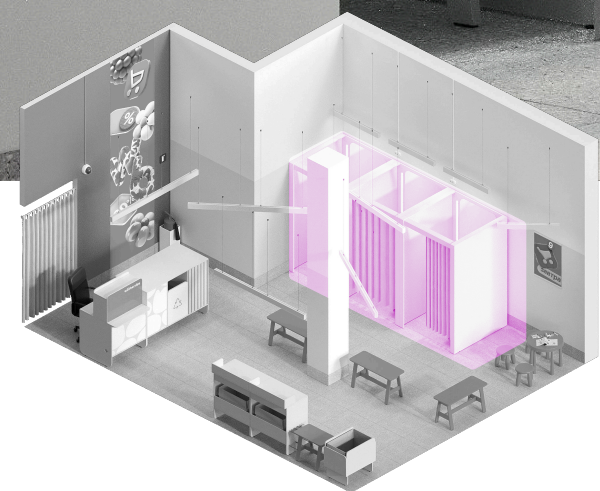

Если позволяет планировка, зону выдачи и примерочные лучше разделить. Так покупатели в очереди не будут сталкиваться с теми, кто уже примеряет вещи

# Зона примерочных: планировка

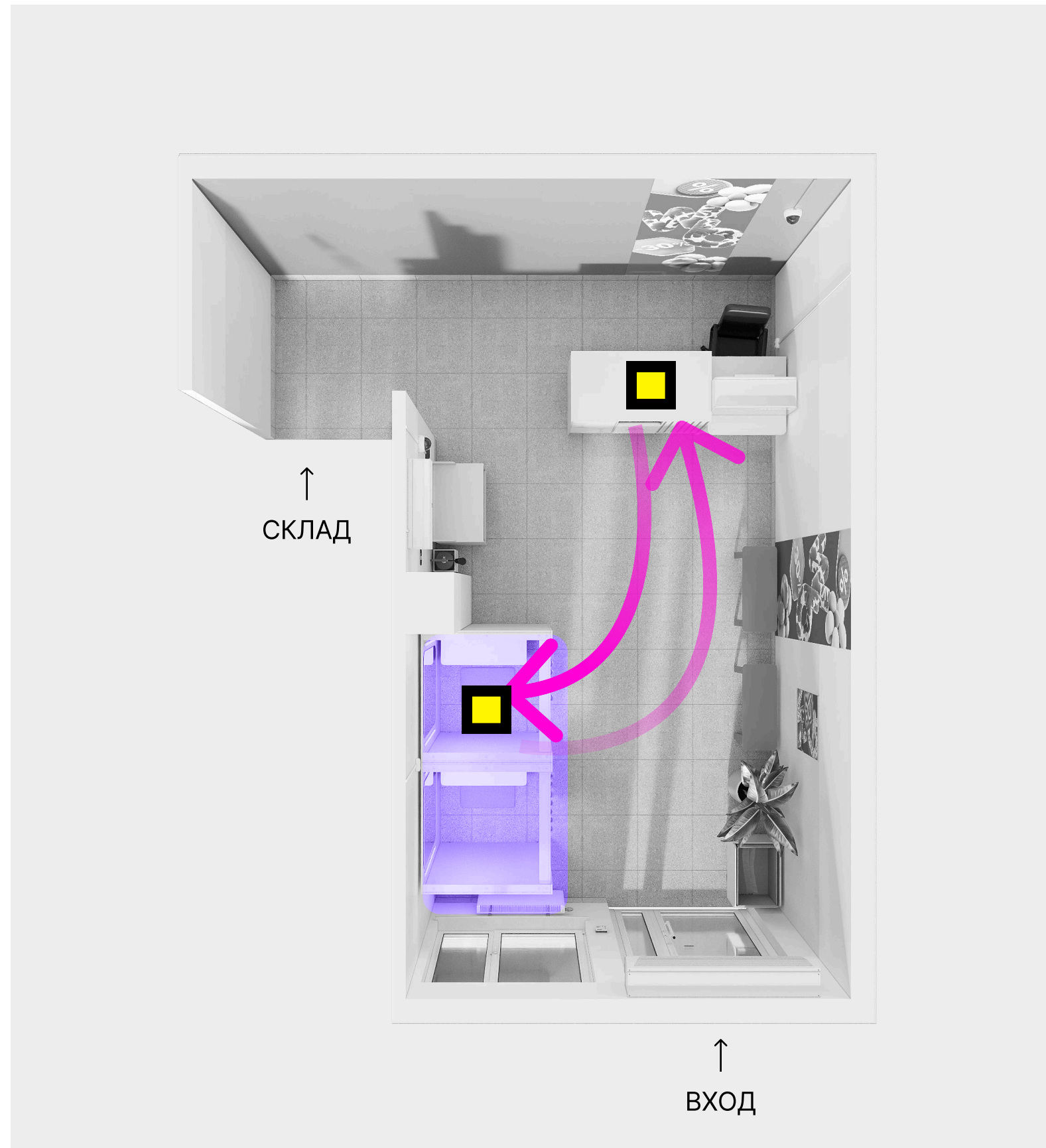

2 кабинки в ряд



3 кабинки в ряд

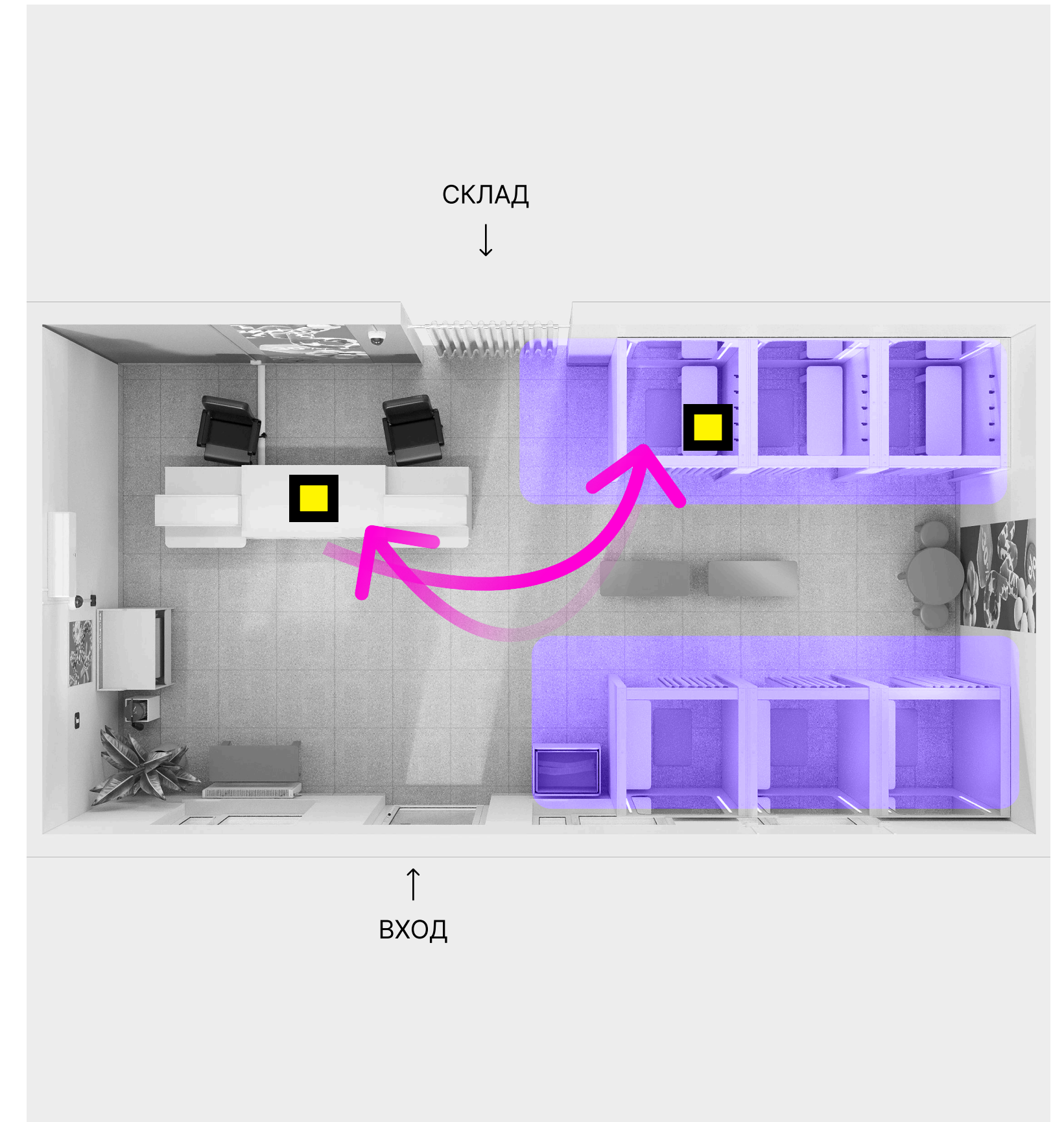

6 кабинок друг напротив друга

# Зона примерочных: мебель

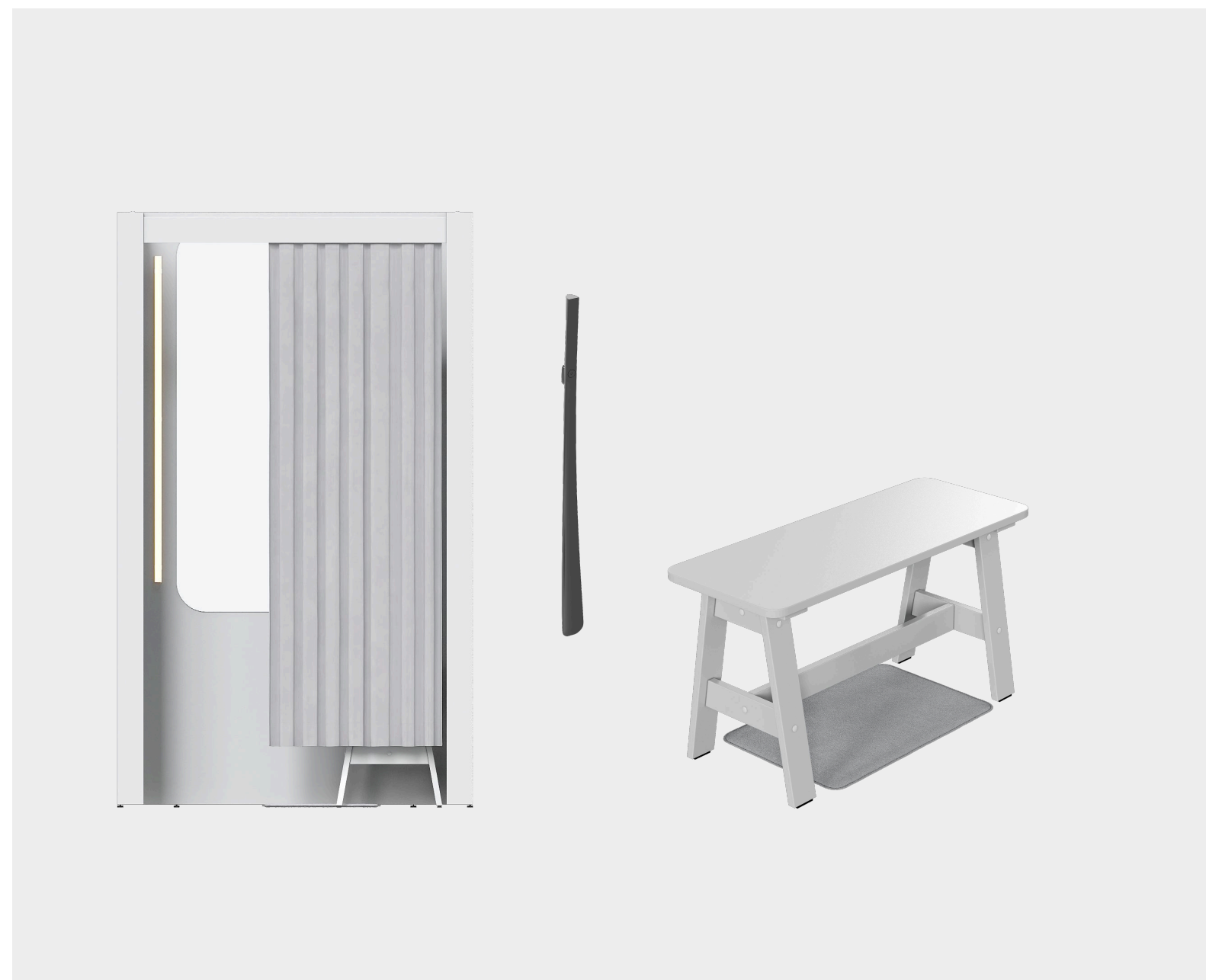

Базовый набор:

- примерочная и штора
- зеркало с подсветкой
- скамейка
- коврик и ложка для обуви



Примерочные кабины бывают стандартного и увеличенного размера — выберите подходящий вариант в зависимости от высоты потолка и площади

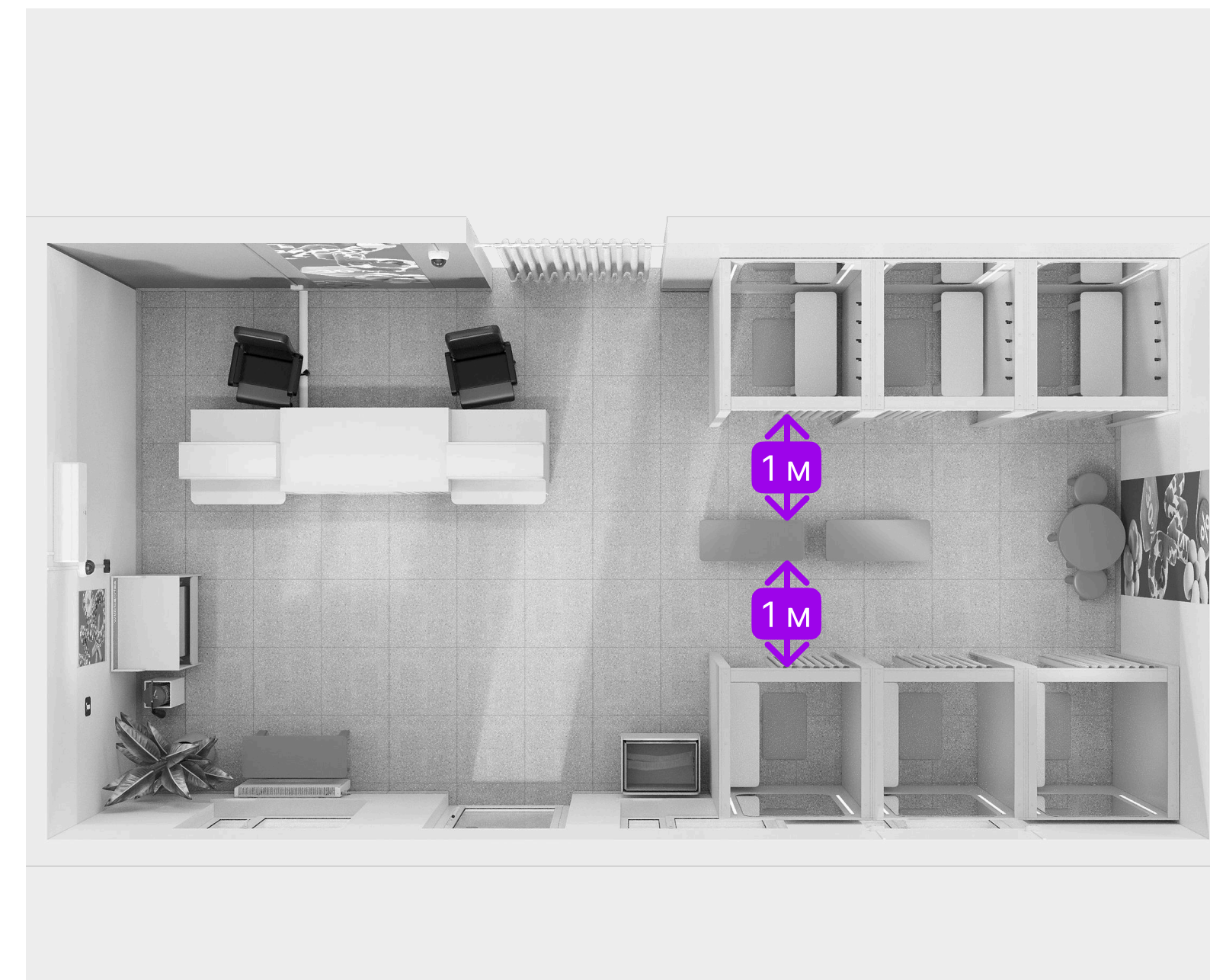

Установите примерочные в ряд вдоль стен. Рядом оставьте проход шириной как минимум в 1 м. Лучше не перекрывать кабиной окна — так в пункте выдачи будет больше света

# Зона проверки



Место, где будут проверять товары, которые не нужно примерять.  
Здесь покупатели не помешают другим клиентам получать заказы

# Зона проверки: планировка

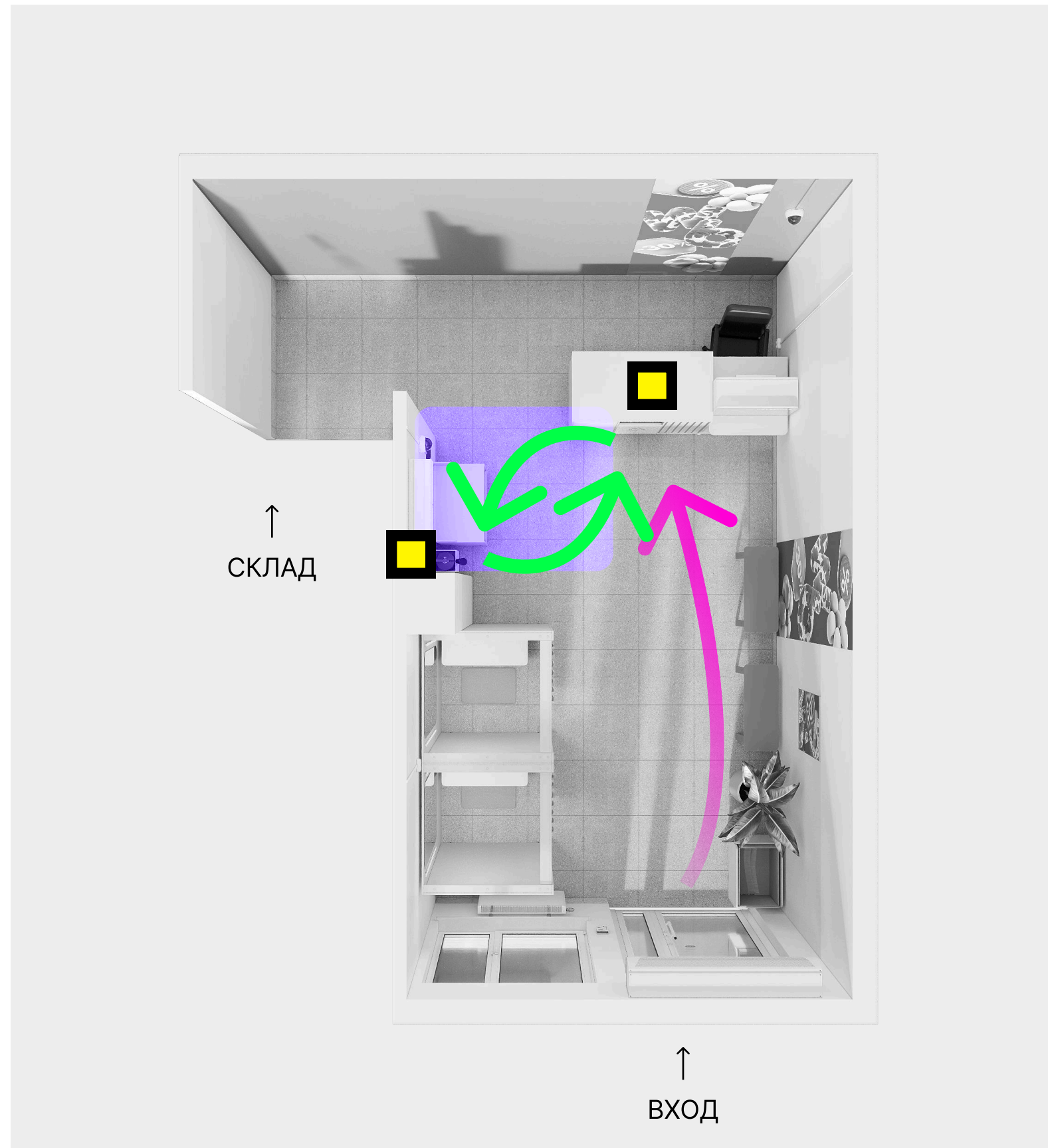

Рядом со столом выдачи,  
под камерами



Если есть место, поставьте  
2 стола, чтобы сразу  
несколько клиентов могли  
проверить товары

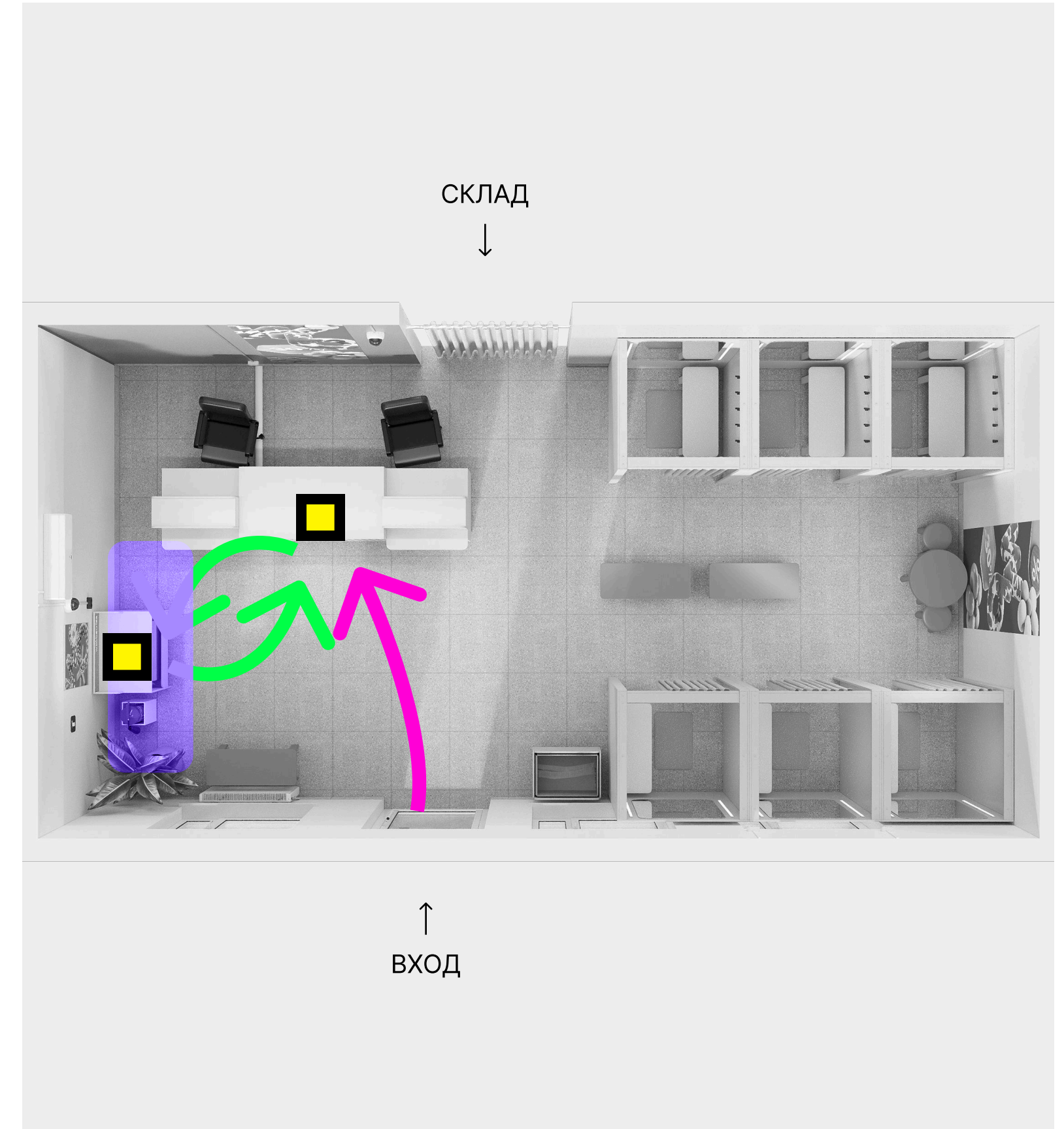

Отдельно от примерочных,  
чтобы очереди не смешивались

# Зона проверки: мебель



Базовый набор:

- стол для проверки товара
- скамейка, если есть место



Если у вас 2 стола, установите их в ряд или спинками друг к другу — получится островок в центре клиентской зоны



Разместите любую из комбинаций на расстоянии 1–3 м от стола менеджера. Между ними и другой мебелью оставьте проход не меньше 1 м

# Детская зона



Чтобы покупателям с маленькими детьми было удобно, предусмотрите детскую зону

# Деткая зона: планировка

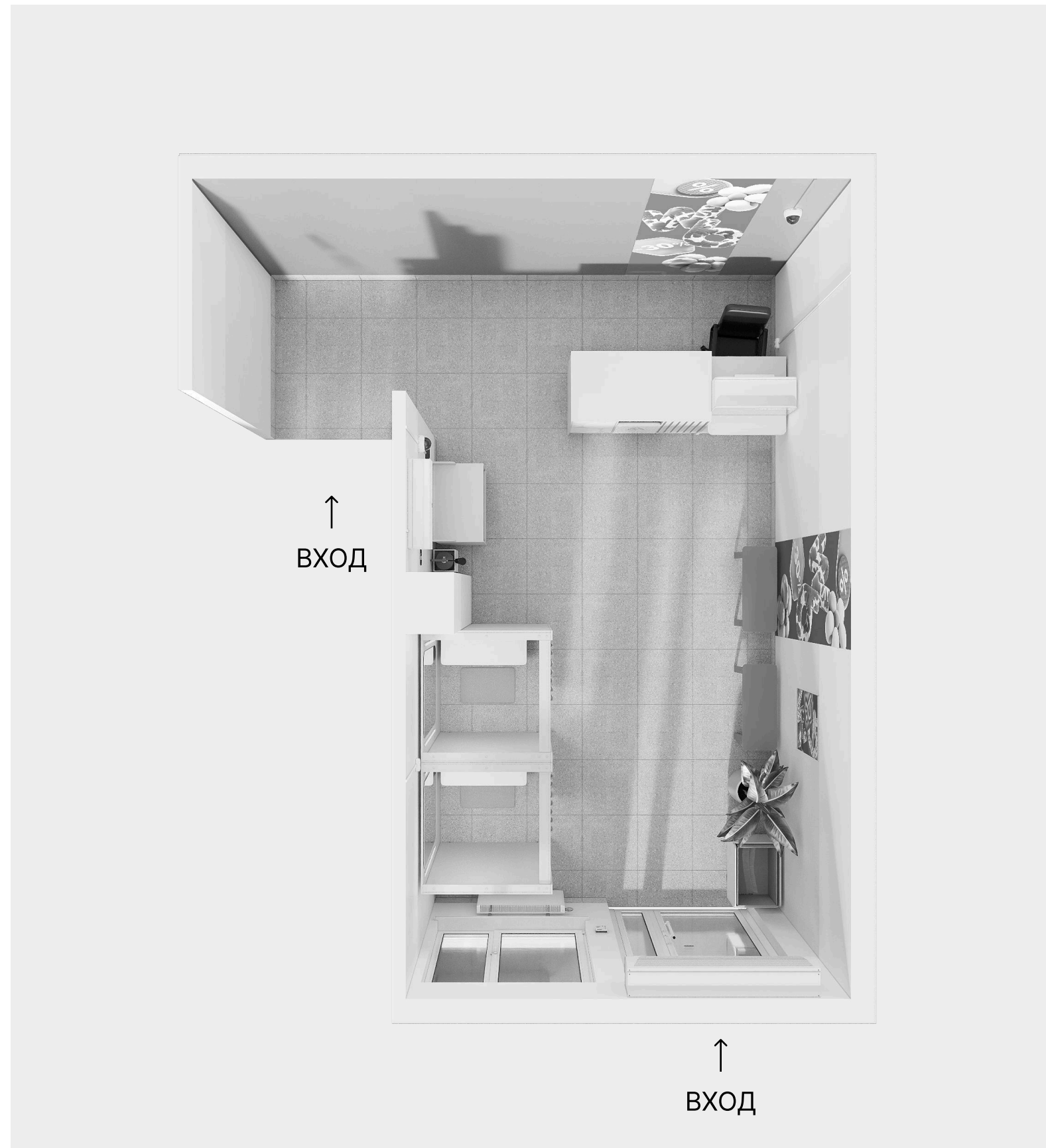

Если места мало, детскую зону можно не делать



В пунктах побольше выделите под детскую мебель место дальше от очереди: в зоне ожидания или у примерочных

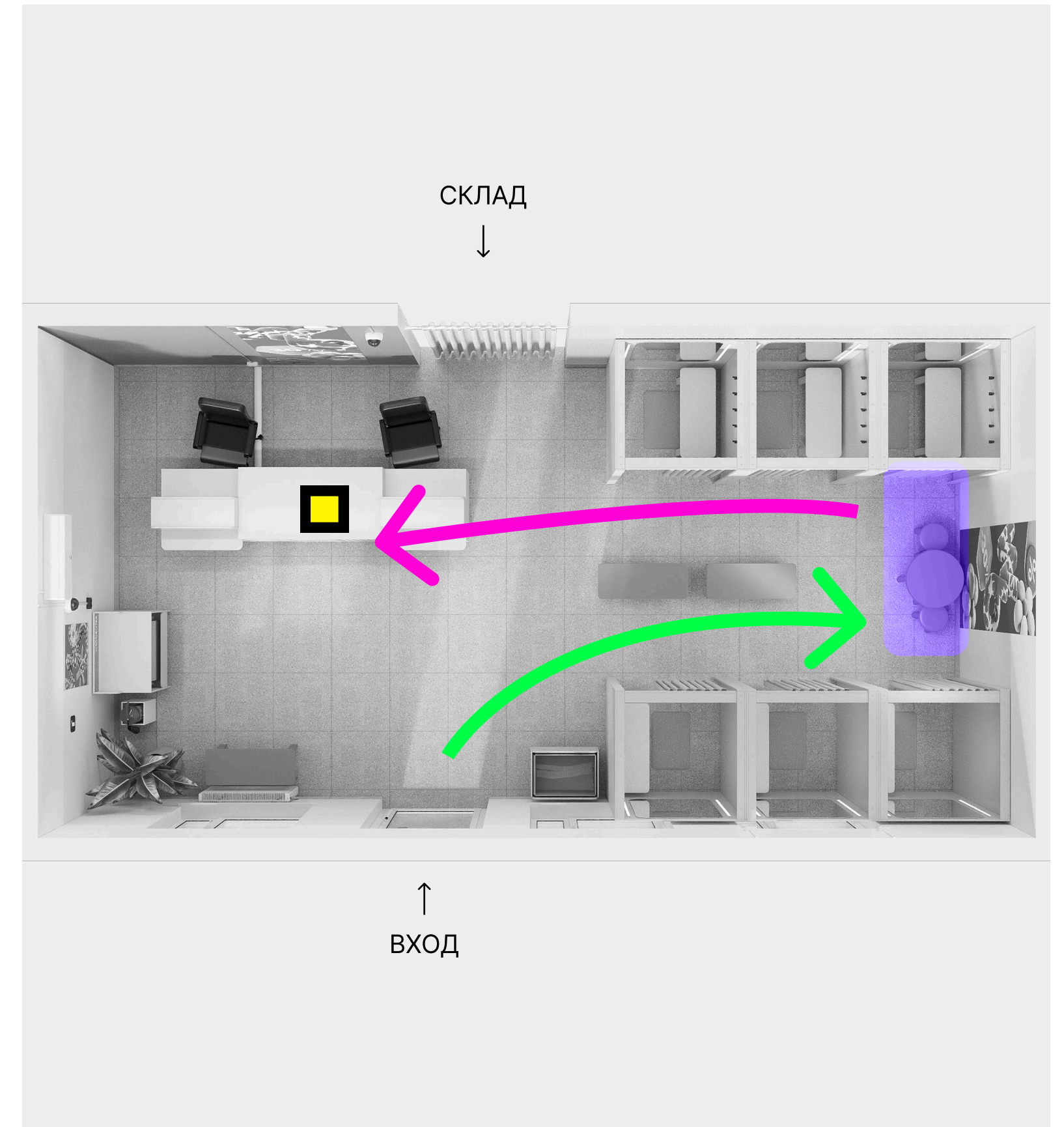

# Детская зона: мебель

Отдавайте предпочтение безопасной мебели: с закруглёнными углами вместо острых, устойчивой и прочной



● В детской зоне не должно быть розеток, проводов, батарей и зеркал

# Что в складской зоне

1. Зона хранения заказов
2. Рабочая зона
3. Туалетная комната
4. Зона для крупногабаритных товаров

Это зона, доступная только менеджеру.

Склад не должен быть на виду — расположите его дальше от входа и отделите стеной от клиентской зоны.

Основную часть помещения отведите под стеллажи, выделите небольшую зону под туалетную комнату

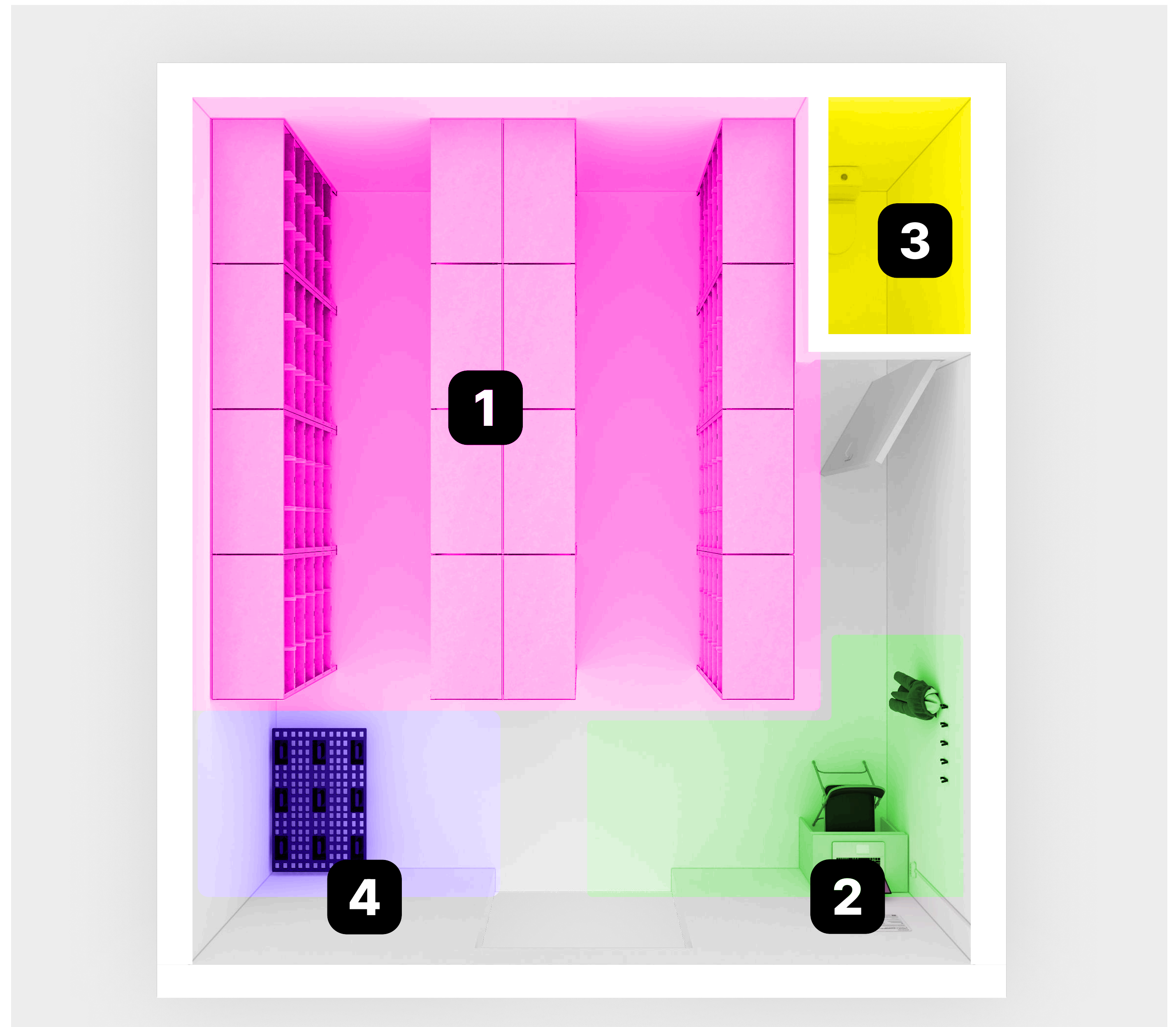

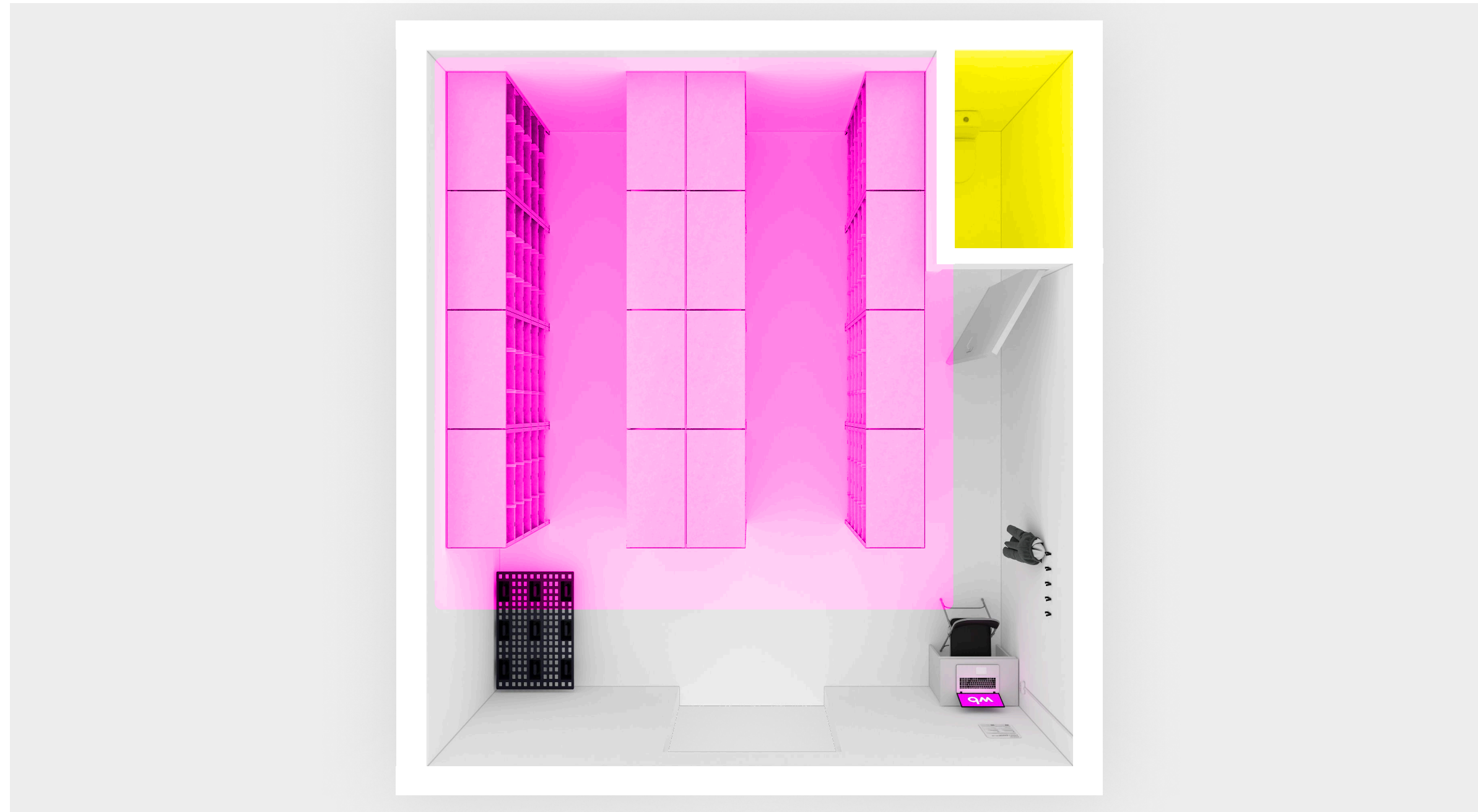

# Базовые и дополнительные зоны

Обязательно заложите место под базовые зоны, когда будете делать планировку.  
Остальные зоны можно сделать по желанию





Базовые зоны:

-  — Зона хранения заказов
-  — Туалетная комната



Дополнительные зоны:

-  — Рабочая зона
-  — Зона для крупногабаритных товаров

# Зона хранения заказов: планировка

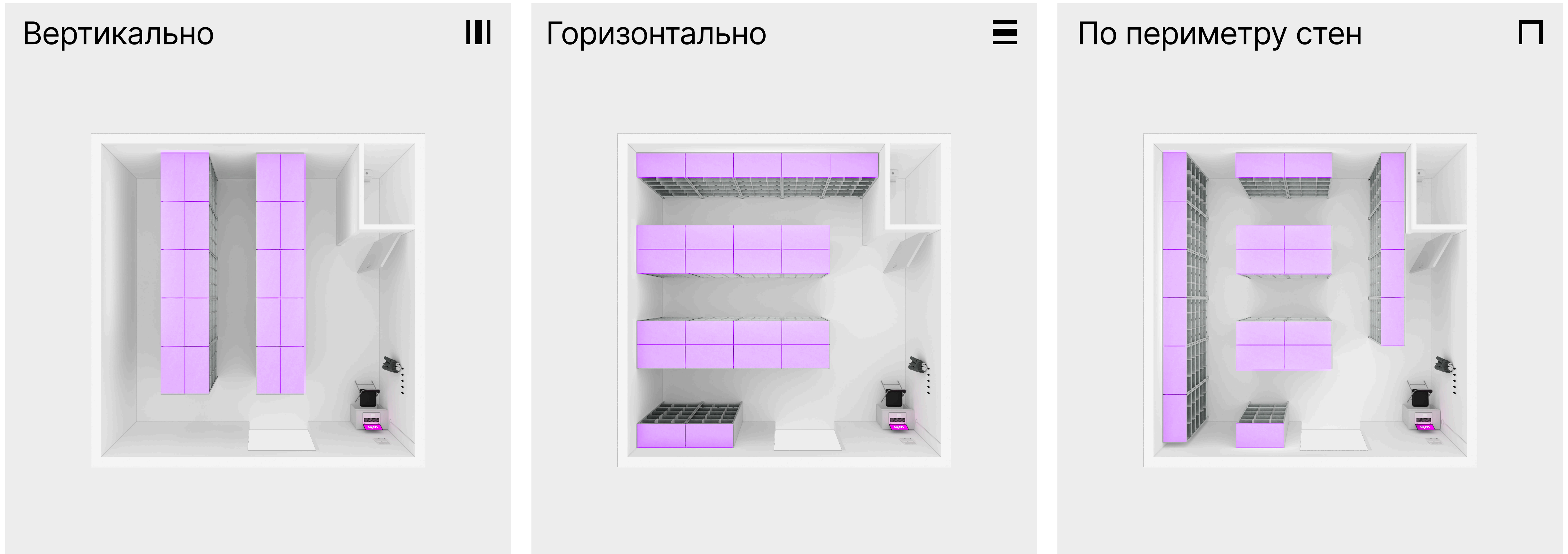

Выберите подходящий для вашей площади вариант и расставьте стеллажи так, чтобы поместилось как можно больше, но менеджеру было удобно перемещаться по складу

# Зона хранения заказов: планировка

Поставьте вдоль стен стеллажи в 1 ряд, а в центре — островок из 2 рядов

Не перегораживайте стеллажами эвакуационные выходы, пожарные краны и электрические счётчики

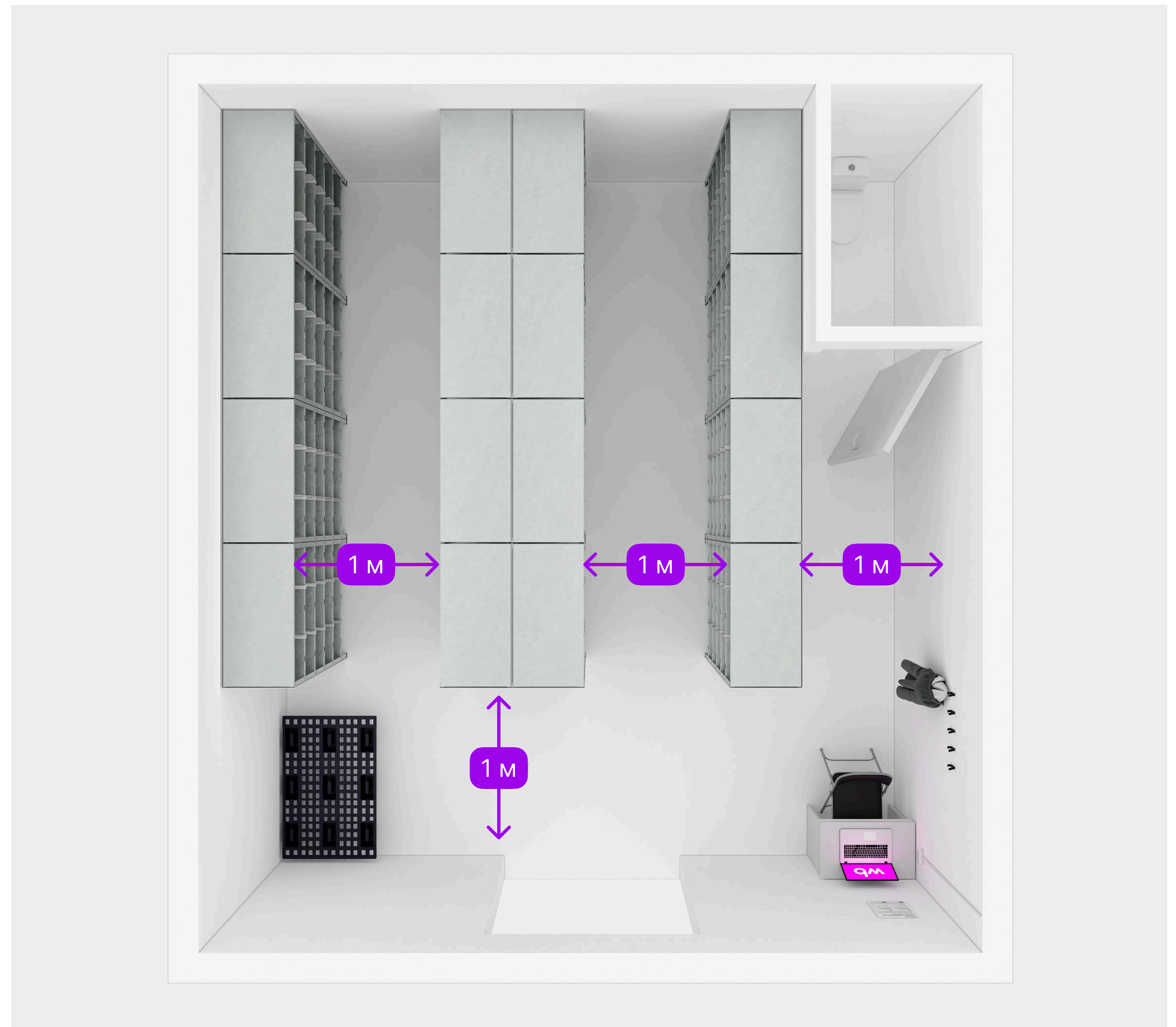

# Зона хранения заказов: оборудование

1. Стеллажи
2. Полки
3. Боковые стенки
4. Задние стенки

Скрепите стеллажи между собой болтами и прикрепите мебель к стене или полу

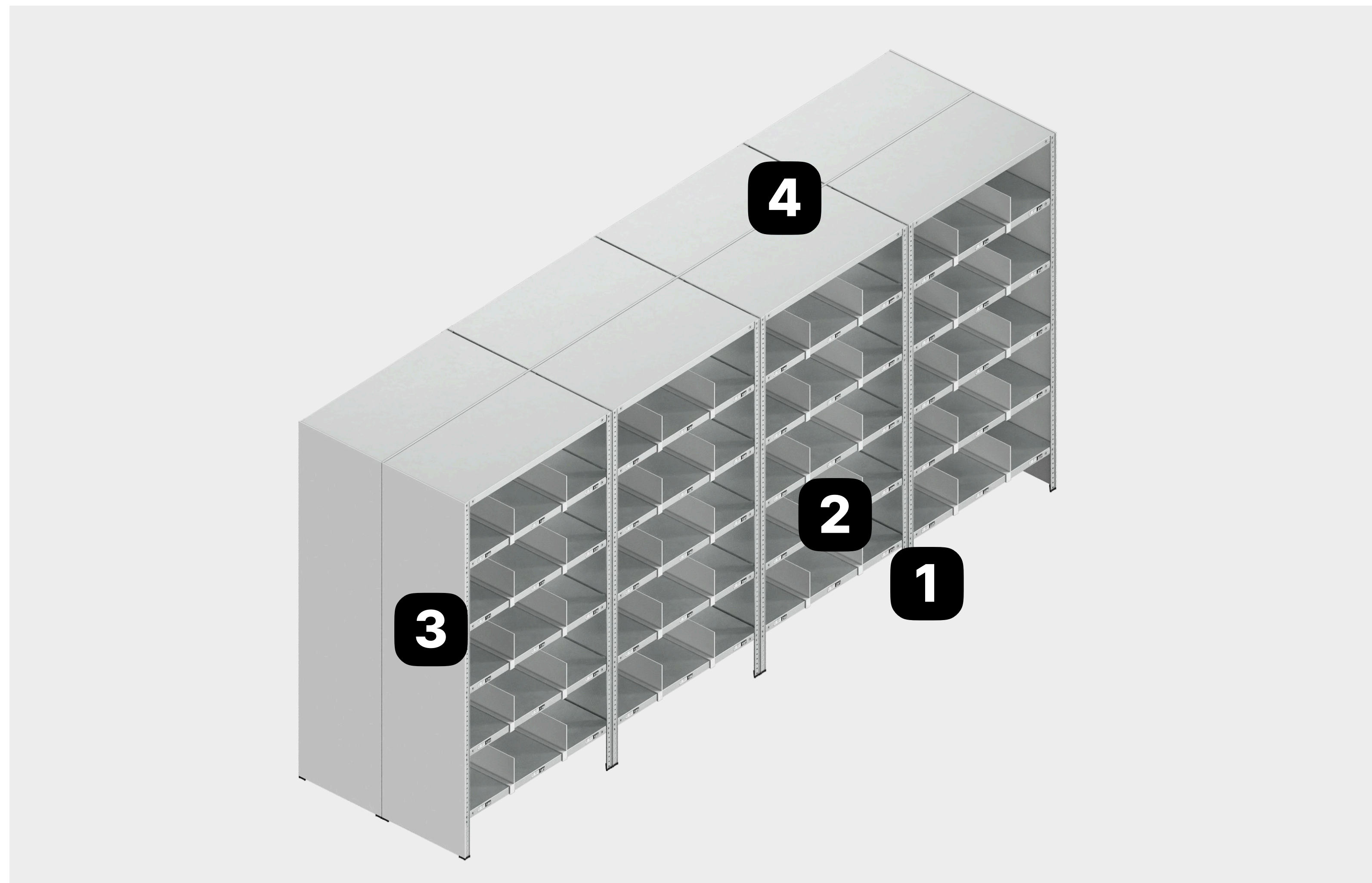

# Рабочая зона

Здесь менеджер сможет проводить приёмку товаров или выполнять другие рабочие задачи, оставить личные вещи, пообедать, отдохнуть во время перерыва и зарядить телефон.

Если менеджер работает с товарами на складе, не забудьте разместить дополнительную камеру над этой зоной



# Рабочая зона: планировка



Поставьте стол и стул так, чтобы они не загромождали стеллажи и были недалеко от входа на склад — так менеджер сможет быстро выйти к посетителям



На свободной стене разместите вешалку для верхней одежды, а недалеко от стола установите розетку

Если останется место, поставьте небольшой шкаф или стеллаж для личных вещей менеджера



# Рабочая зона: мебель и оборудование



Что здесь разместить:

- вешалку для верхней одежды
- небольшой стол
- стул



Над столом повесьте полезную информацию, например инструкции



Не забудьте про розетки для техники

# Туалетная комната

Если в помещении  
уже есть туалет, сохраните  
его и сделайте ремонт.

Если есть только мокрая  
точка, отведите это место  
под туалетную комнату

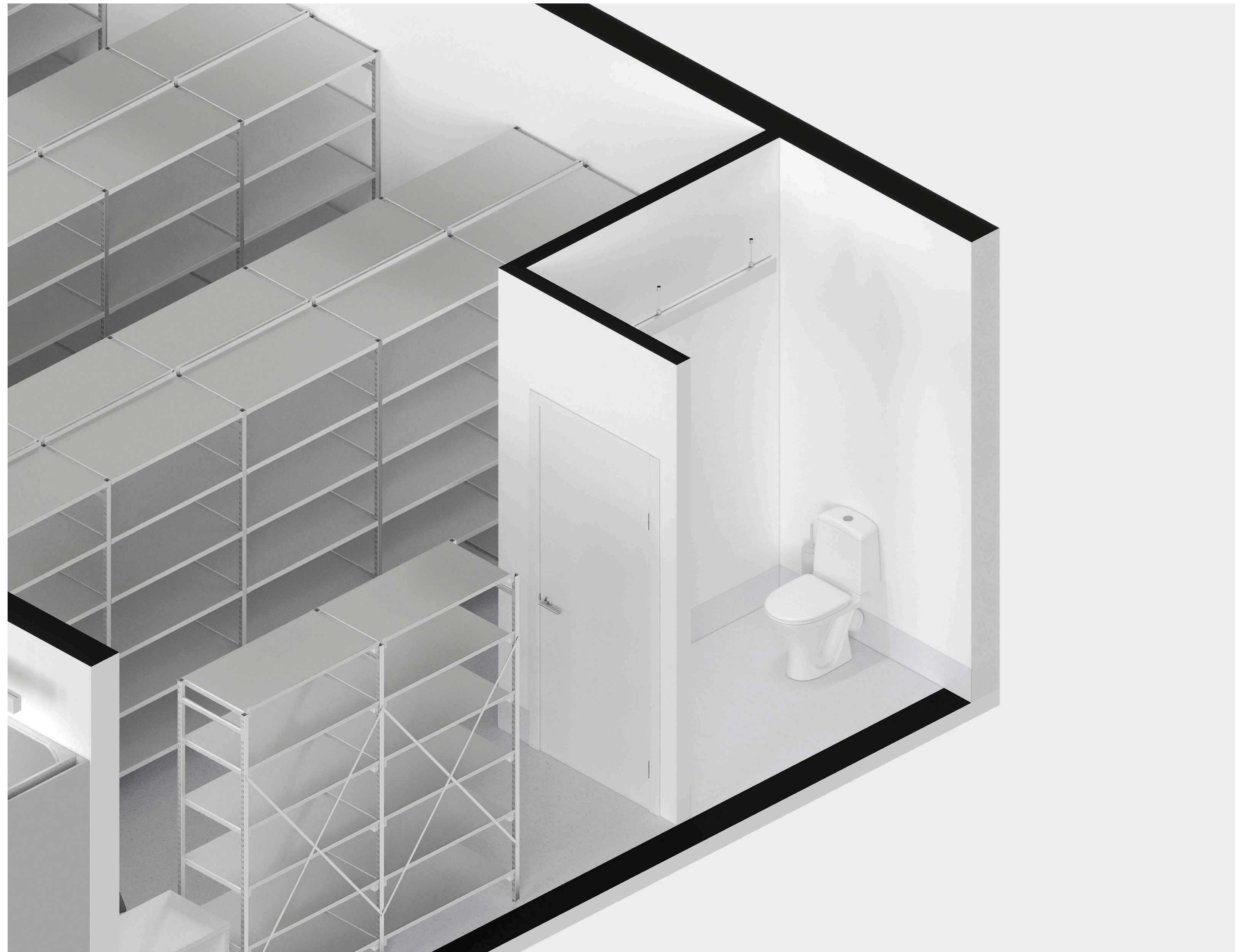

# Туалетная комната: планировка

Открытая дверь не должна  
закрывать стеллажи  
и мешать обзору



# Туалетная комната: оборудование

Что здесь разместить:

1. Унитаз
2. Раковину
3. Мусорное ведро
4. Туалетный ёршик
5. Держатель для туалетной бумаги
6. Дозатор для мыла
7. Диспенсер для бумажных полотенец
8. Настенное зеркало
9. Гигиенический душ

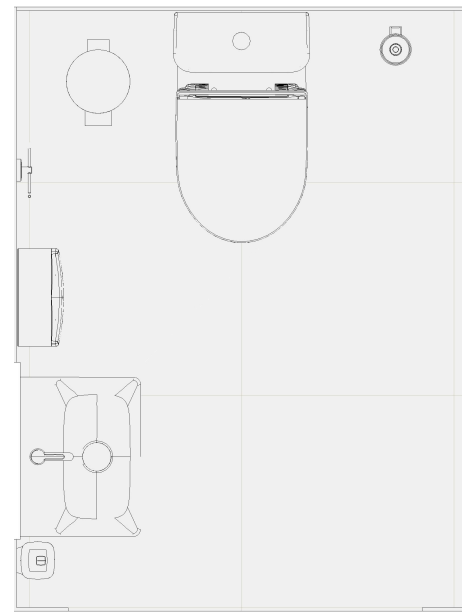

пример планировки



# РЕМОНТ

раскладываем всё по полочкам  
для тех, кто делает ремонт  
в первый раз

- 01 Возвести стены
- 02 Развести электрику
- 03 Произвести отделку
- 04 Установить розетки
- 05 Установить светильники и технику
- 06 Поставить двери
- 07 Позаботиться о безопасности



# Список дел

1

Возвести  
стены

2

Провести  
электрику

3

Выполнить  
чистовую отделку

4

Установить технику  
и оборудование

5

Поставить  
двери

6

Позаботиться  
о безопасности

# Если помещение без отделки

Если помещение **без чистовой отделки**, пожалуйста, следуйте всем рекомендациям из этого руководства. Они помогут сделать ваш ПВЗ современным, удобным и привлекательным для покупателей

## Ремонт:

- Проход на склад
- Белые потолки: окрашенные, грильято или гипсокартонные
- Матовые гладкие стены. Оттенки указали на странице 92
- Пол и плинтус из плитки светло-серого цвета с серой затиркой

## Оборудование:

- Линейные светильники над примерочными, столами менеджера и проверки товара
- Гладкие белые двери
- Оборудование пожарной безопасности. Рекомендации есть на страницах 121–122

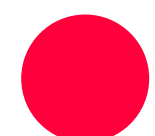

Перед началом работ согласуйте ремонт с арендодателем.  
Делайте ремонт помещения по строительным нормам и правилам, которые действуют в вашем регионе

# Если помещение уже с отделкой

В помещении **со свежим ремонтом** можете сохранить элементы и покрытия, если они подходят по цвету, материалам и состоянию

## Ремонт:

— Любые потолки белого и светло-серых оттенков, в том числе система Армстронг

— Пол и плинтус из плитки светло-бежевого или светло-серого цвета с серой затиркой

По ссылке ниже собрали примеры покрытий, которые можно не менять, если помещение уже с ремонтом

[Посмотреть примеры >](#)

## Оборудование:

— Трековые светильники в хорошем состоянии над зонами проверки заказов и ожидания. Можно сохранить встроенные светильники системы Армстронг, если они в нормальном состоянии

— Двери нейтральных оттенков без броского декора

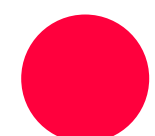

Перед началом работ согласуйте ремонт с арендодателем.  
Делайте ремонт помещения по строительным нормам и правилам, которые действуют в вашем регионе

# Как зонировать пространство

Чтобы разделить помещение на клиентскую зону и склад, нужна перегородка. Есть 3 способа зонировать помещение:

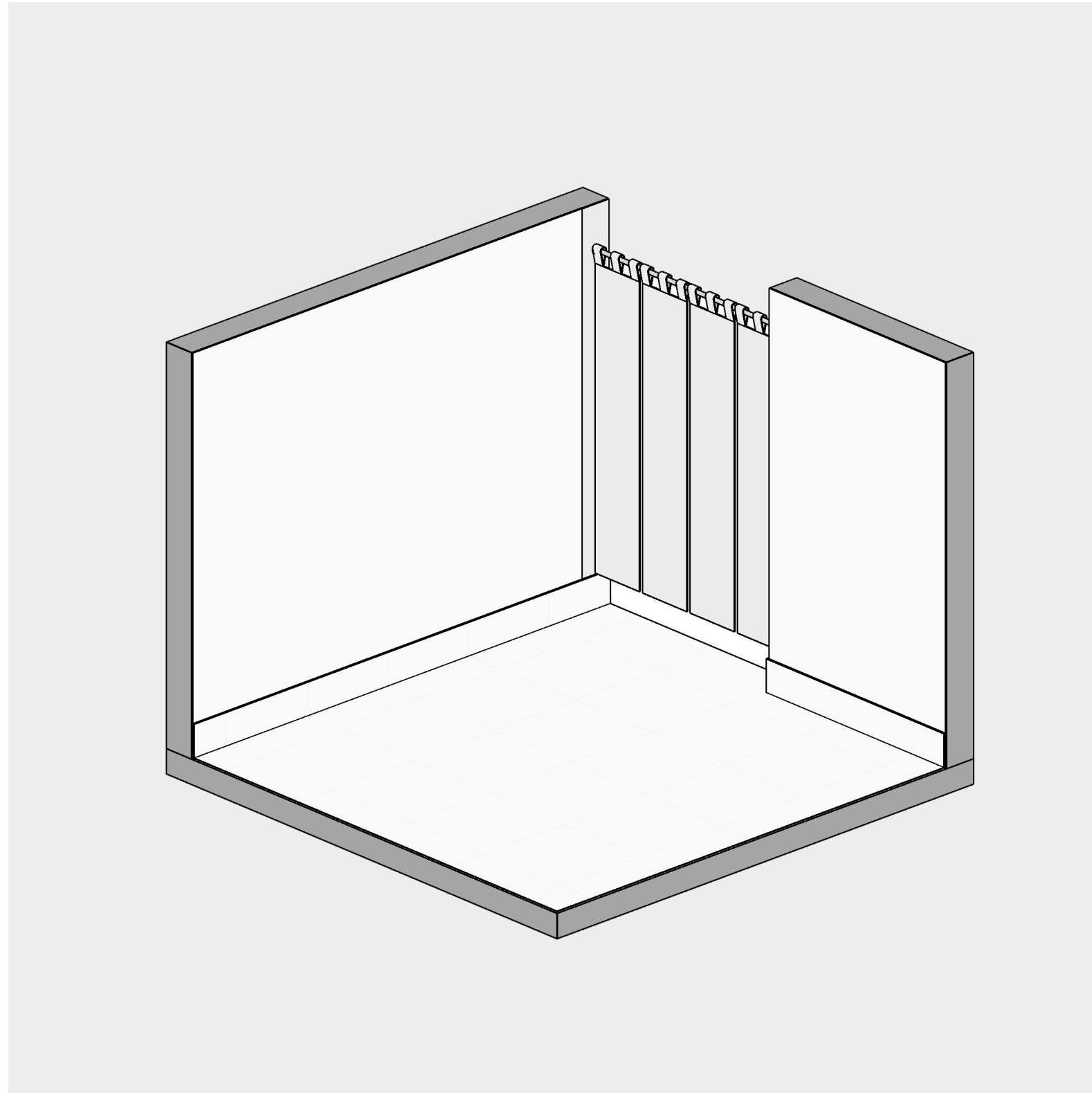

1. Сделать закрытый вход

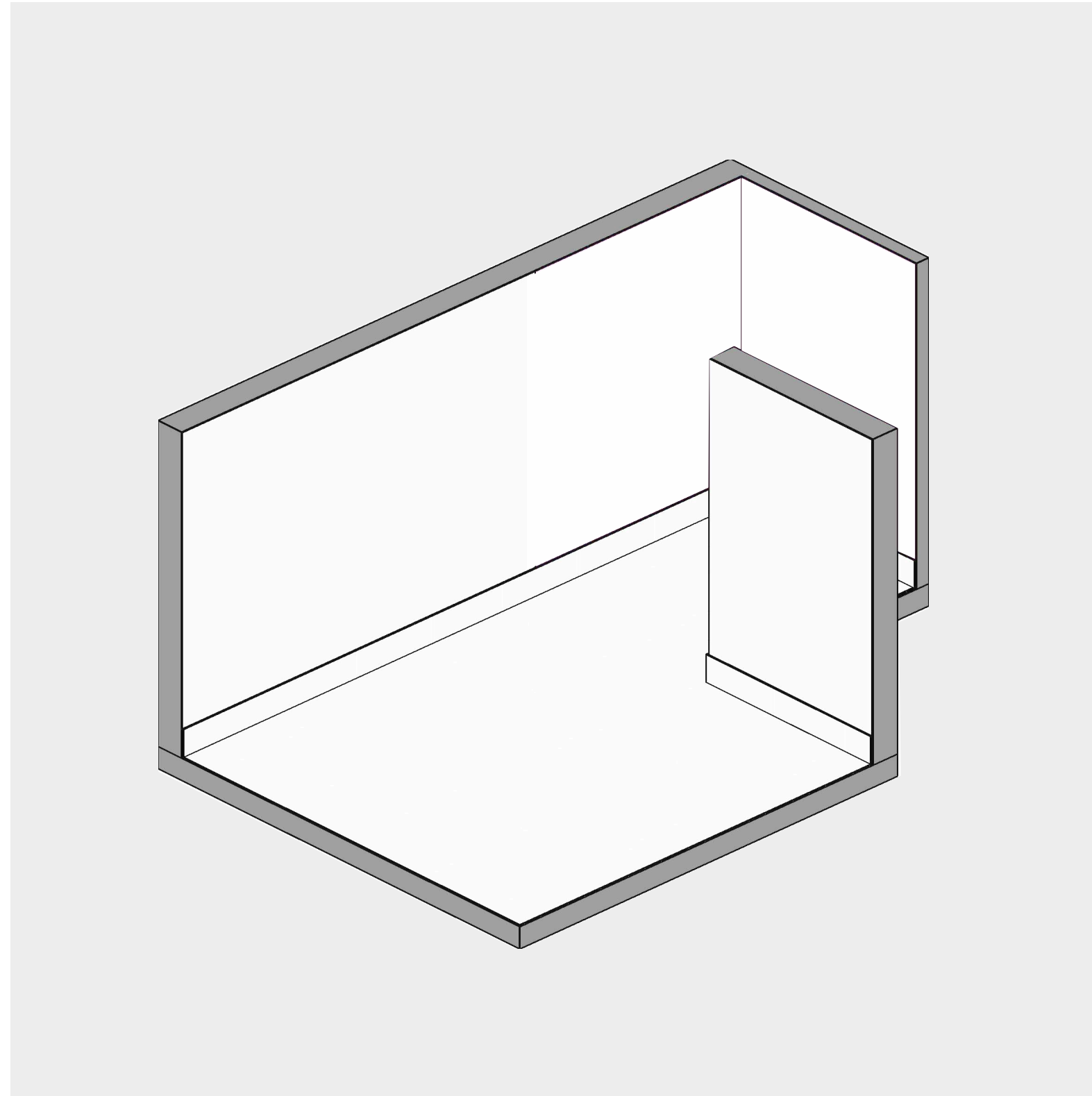

2. Сделать открытый вход

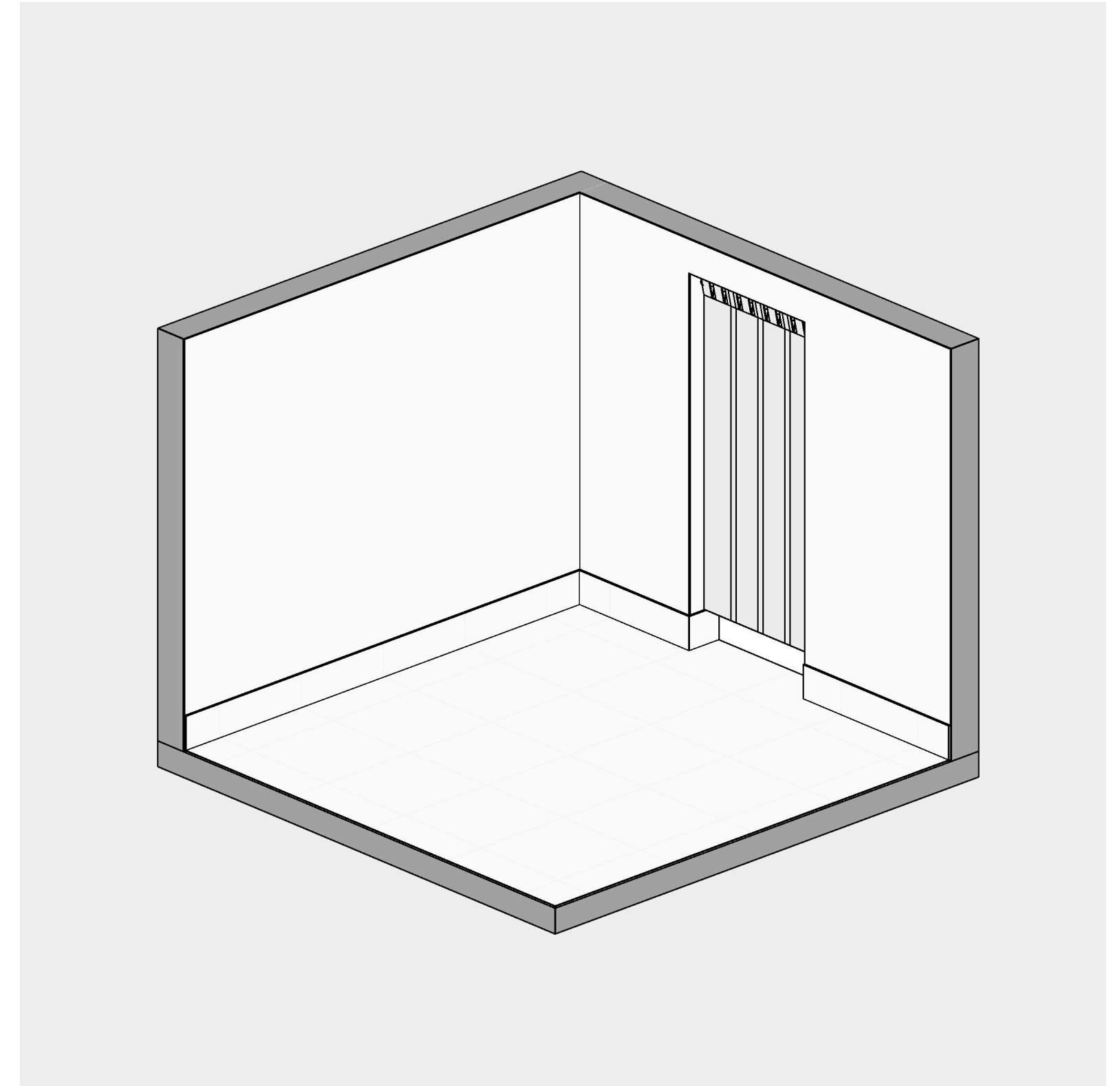

3. Сохранить проём, если он есть

# Возводим стены: закрытый вход на склад

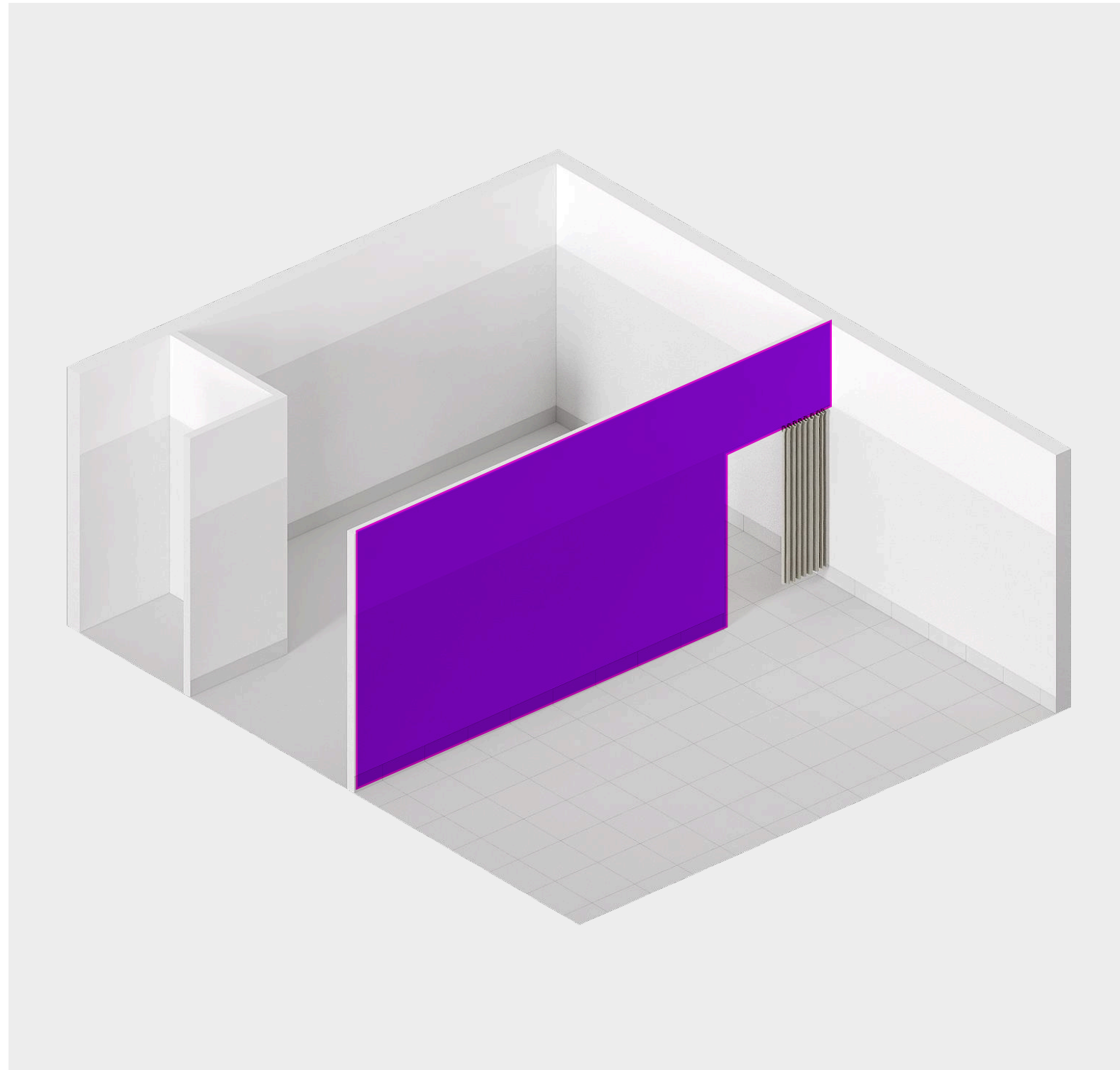

Вариант 1

Возвести новую стену  
до потолка

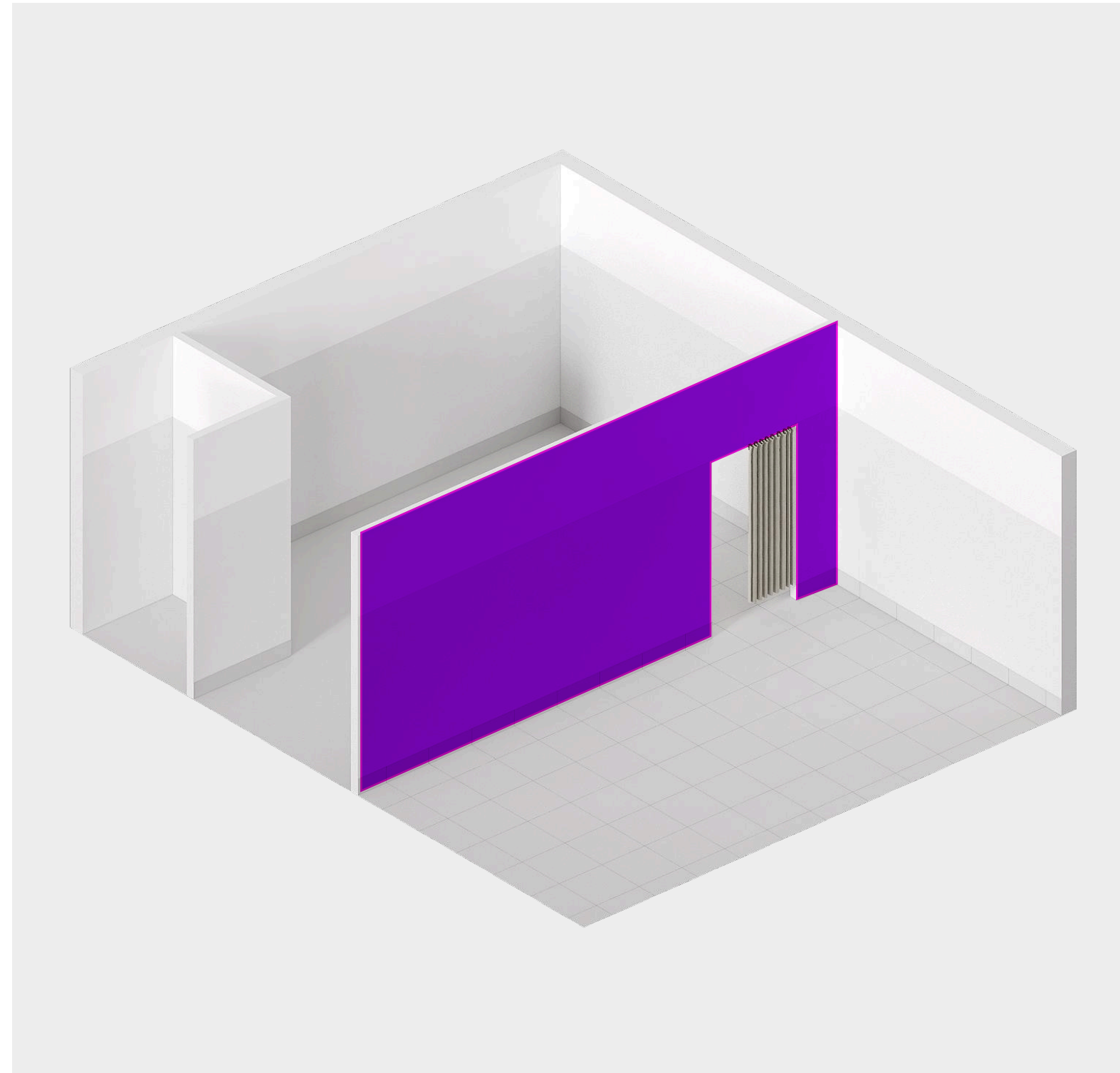

Вариант 2

Новая стена до потолка  
и дверной проём

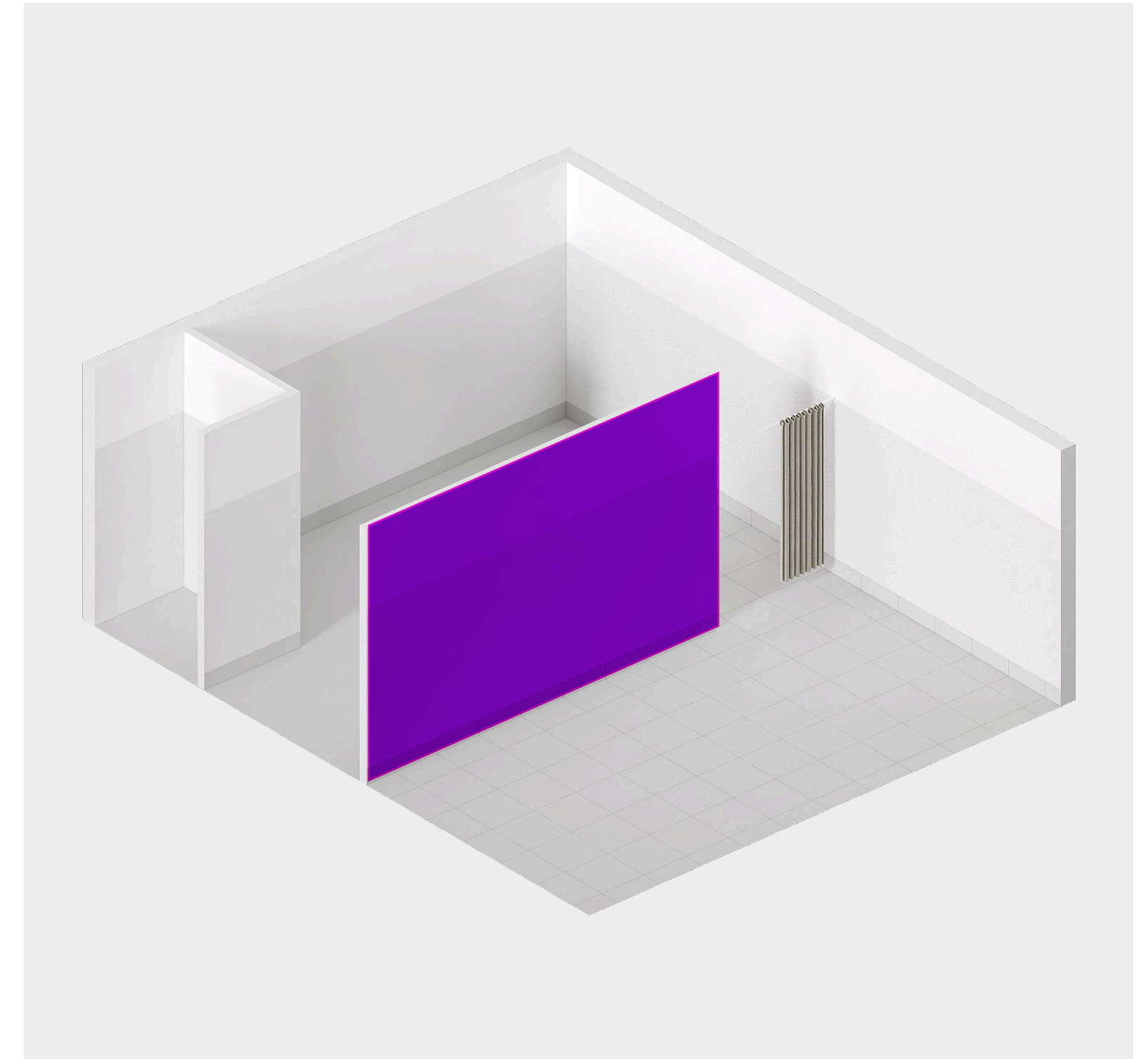

Вариант 3

Новая стена не до потолка —  
не придётся согласовывать

# Закрыты́й вход на склад

Возведите перегородку,  
чтобы отделить склад. Оставьте  
проём 1,5 м.

Если проём за столом менеджера,  
минимальная ширина перегородки  
должна быть 1,5 м, чтобы разместить  
на ней бренд-стену

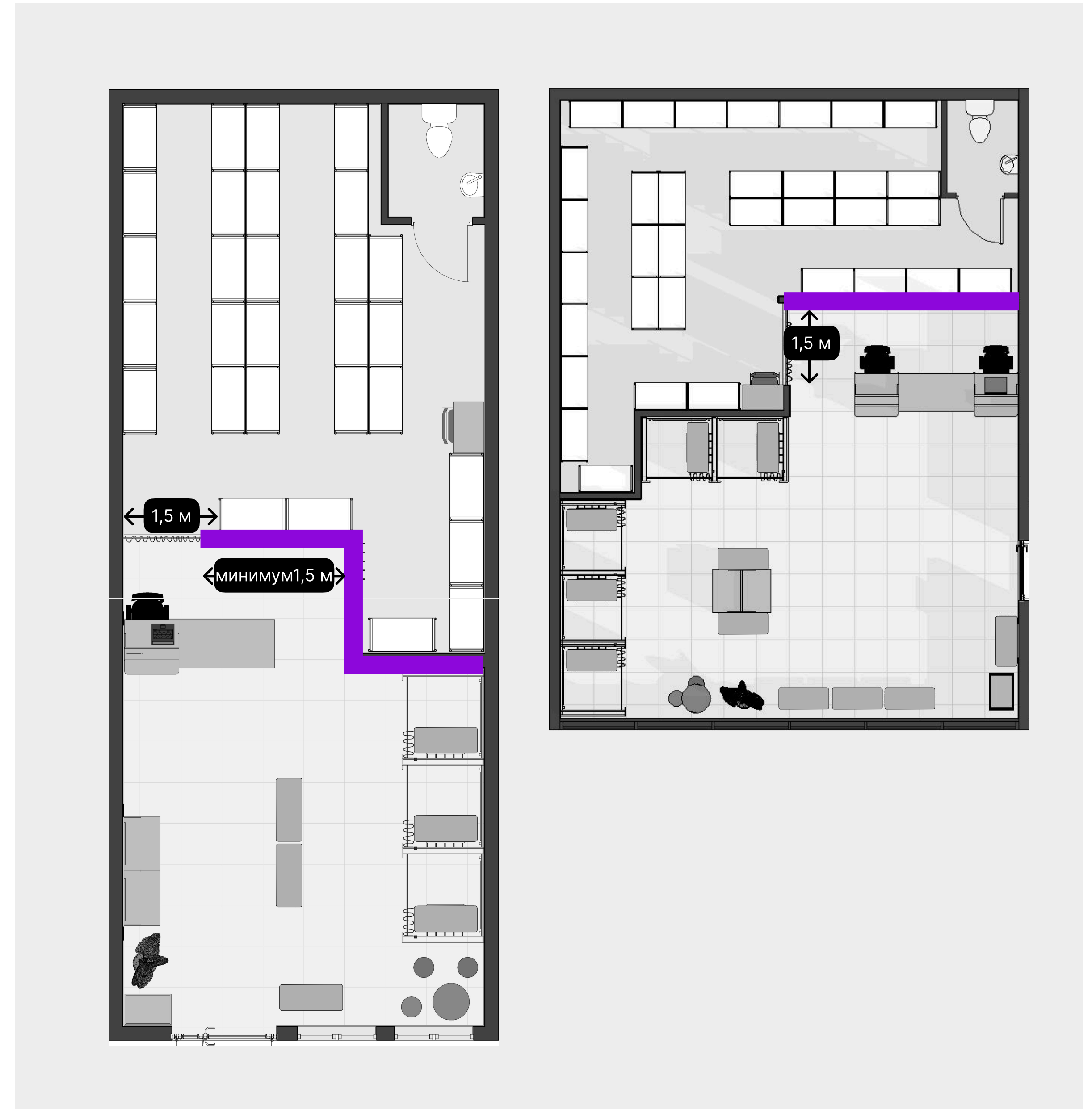

# Возводим стены: ОТКРЫТЫЙ ВХОД на склад

При таком варианте не нужна штора, потому что клиентам не видно, что происходит на складе.

Если потолок 2,7 м или ниже, возведите перегородку во всю высоту

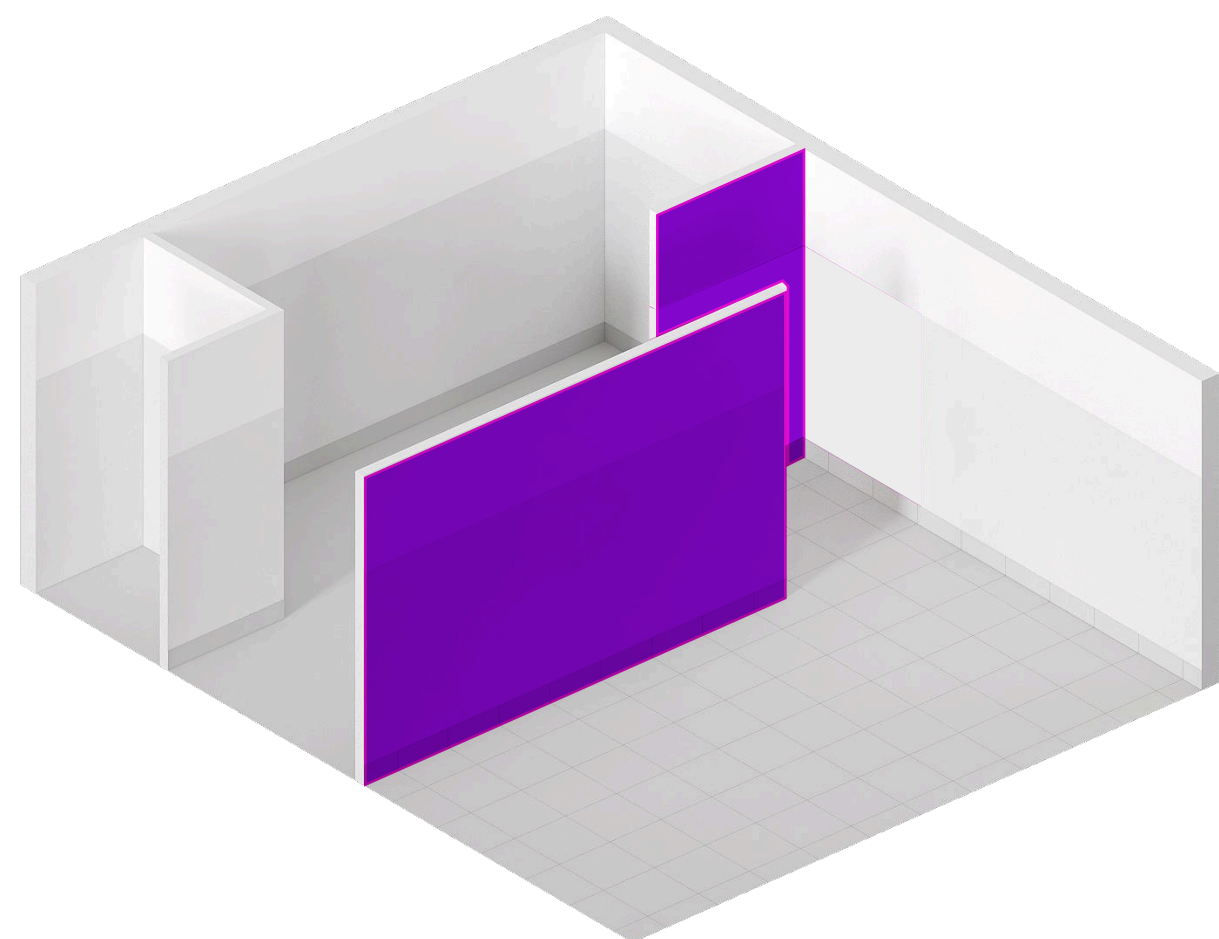



# Проводка электрики



Скрытая электрика

Если планируете капитальный ремонт стен, проведите скрытую электрику



Открытая электрика с потолка

Этот вариант подойдёт, если не получится сделать скрытый монтаж



Открытая электрика с пола

Ещё одна альтернатива скрытому монтажу — напольные кабель-каналы

# Скрытая электрика

Проводится в отделке стен с выводом под розетки в заранее запланированных местах

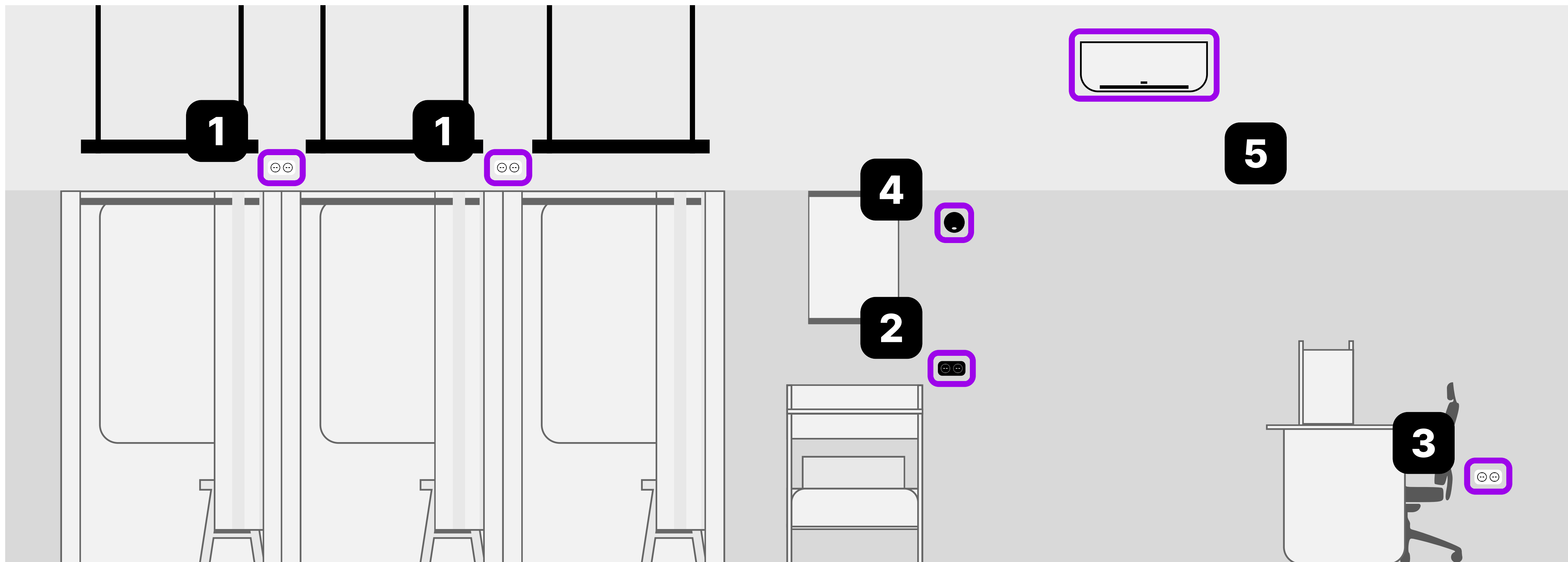

1. Розетка над примерочными
2. Розетка для стола проверки товаров
3. Розетка для зоны менеджера

4. Камера видеонаблюдения
5. Кондиционер

# Открытая электрика с потолка

Проводится с помощью кабель-каналов, чтобы выглядело аккуратнее, а на потолке может прятаться в подвесные системы

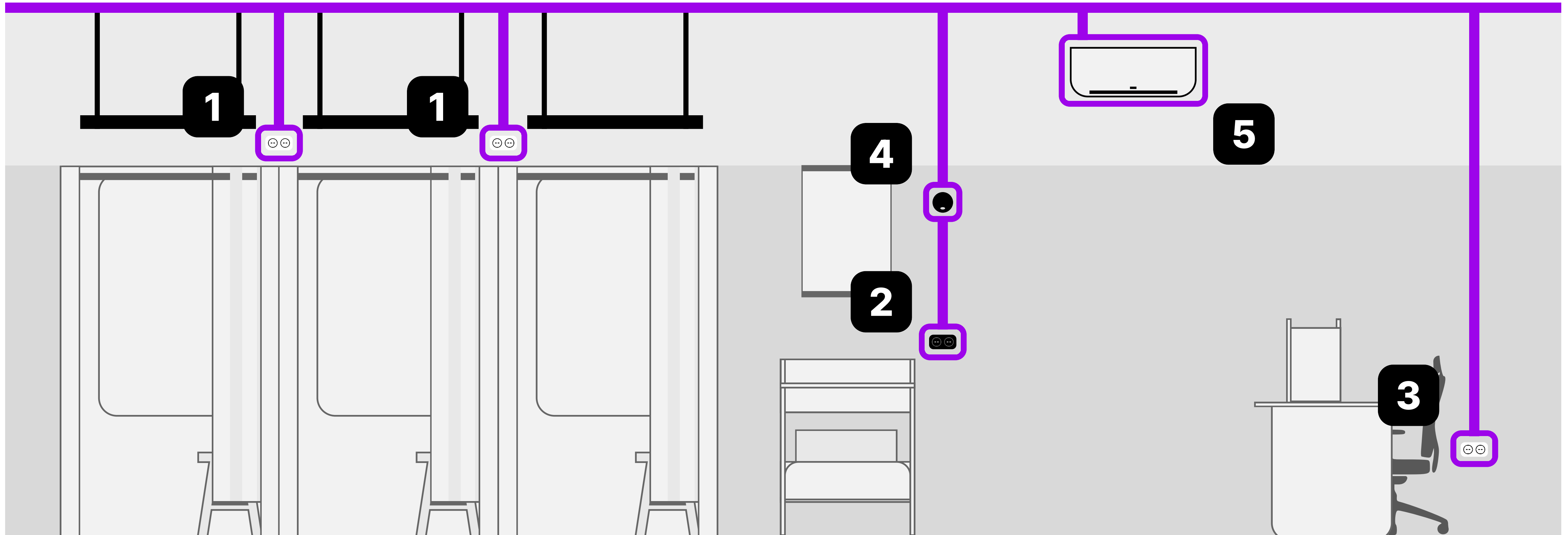

1. Розетка над примерочными
2. Розетка для стола проверки товаров
3. Розетка для зоны менеджера

4. Камера видеонаблюдения
5. Кондиционер

# Открытая электрика с пола

По полу может проводиться как под выравнивающим слоем напольного покрытия, так и в специальных напольных кабель-каналах

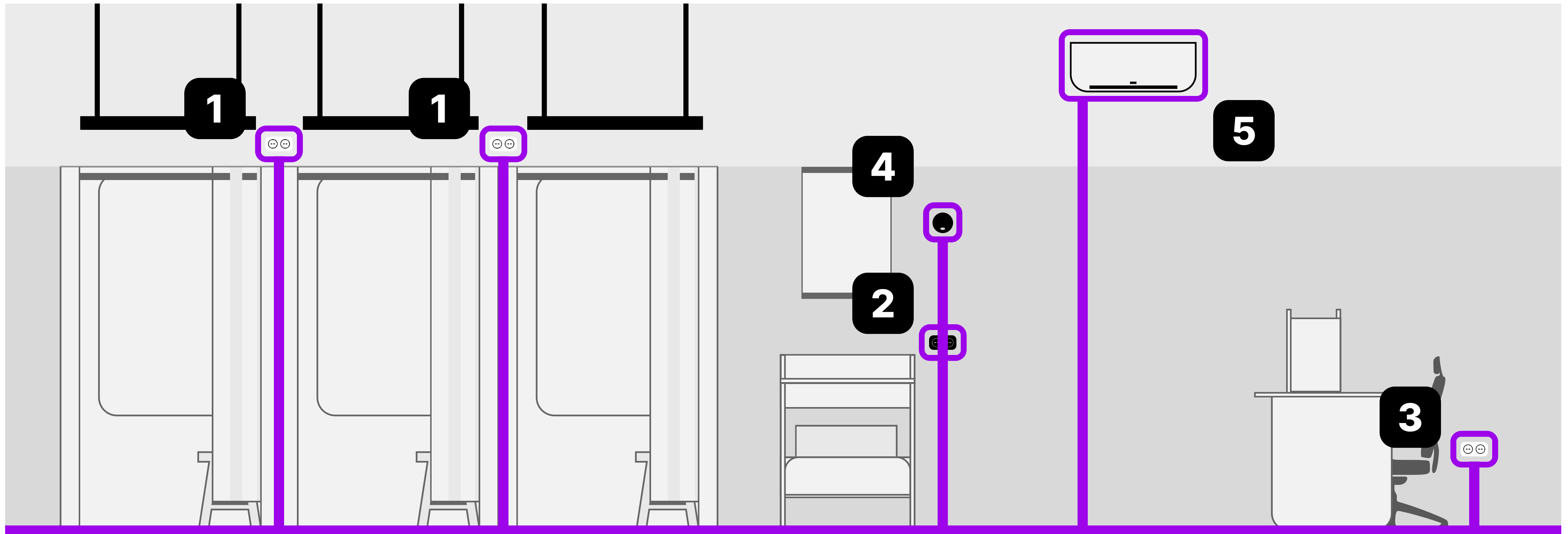

1. Розетка над примерочными
2. Розетка для стола проверки товаров
3. Розетка для зоны менеджера

4. Камера видеонаблюдения
5. Кондиционер

# Напольное покрытие

Важно, чтобы напольное покрытие было ровным и не скользило.

Если проходимость высокая, лучше использовать плитку или коммерческий линолеум



Плитка



Линолеум

# Плитка

Керамогранит терраццо светло-серого цвета от Kerama Marazzi или идентичный по цвету аналог

Размер: 600×600 мм

Cerezit  
цвет серый (07)

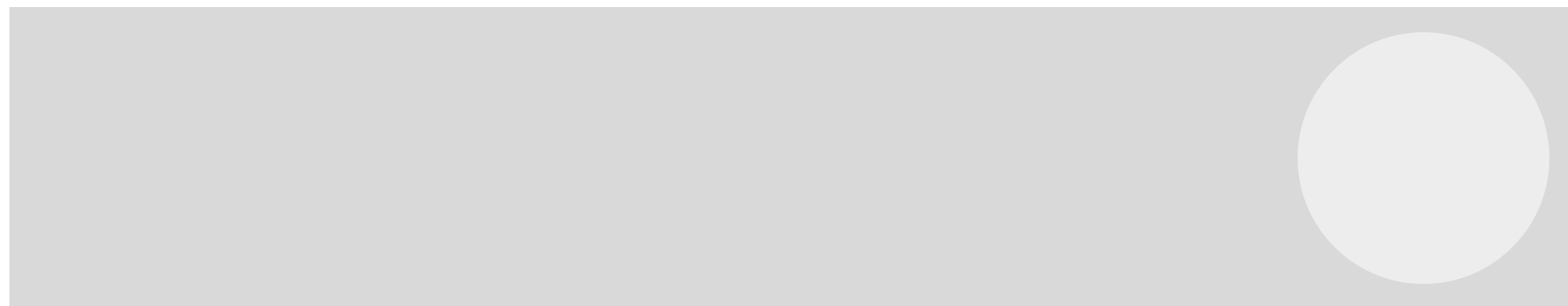

# Как положить плитку

Начинайте от центра помещения, чтобы по краям остались отрезки одинаковой ширины

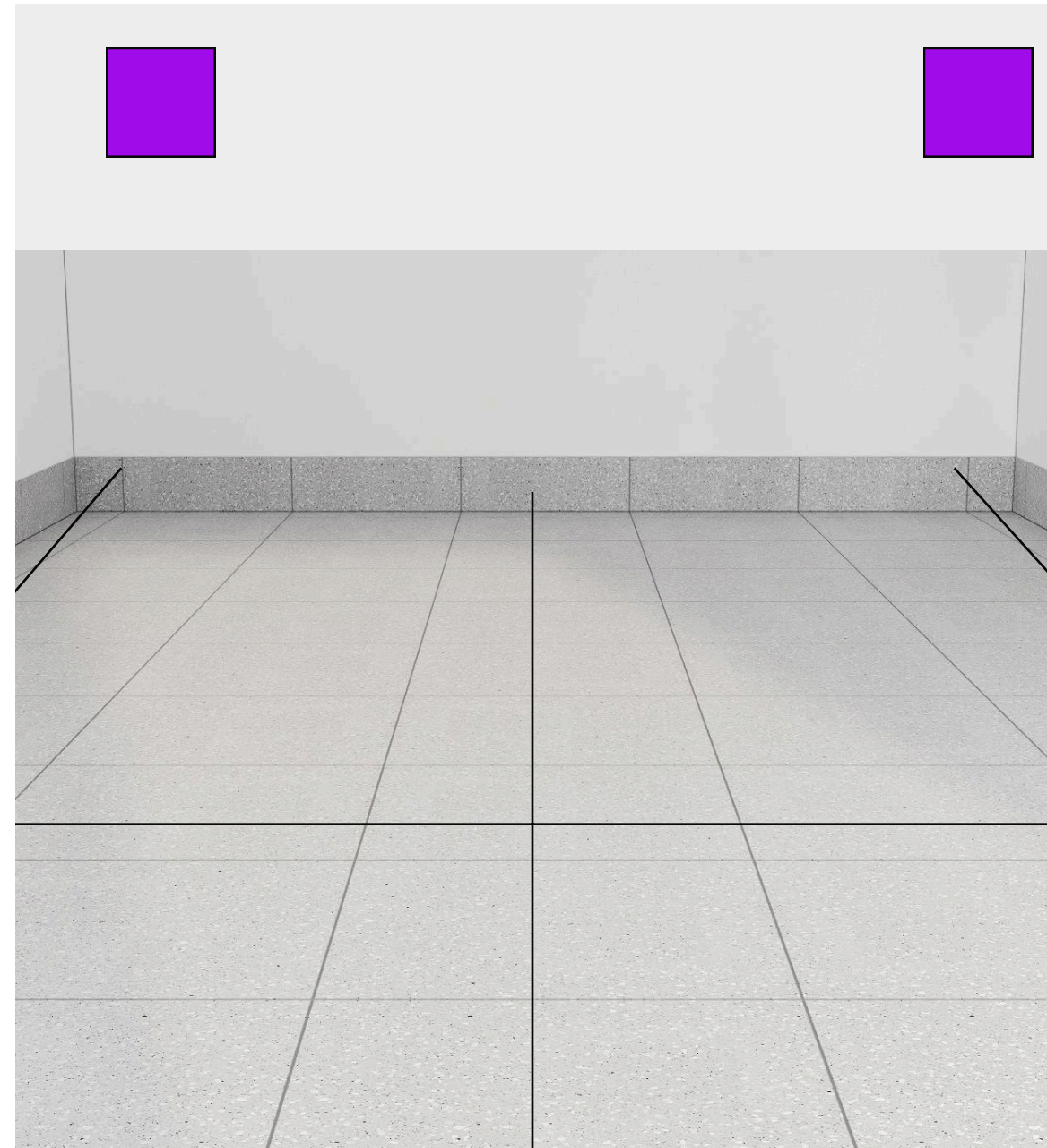
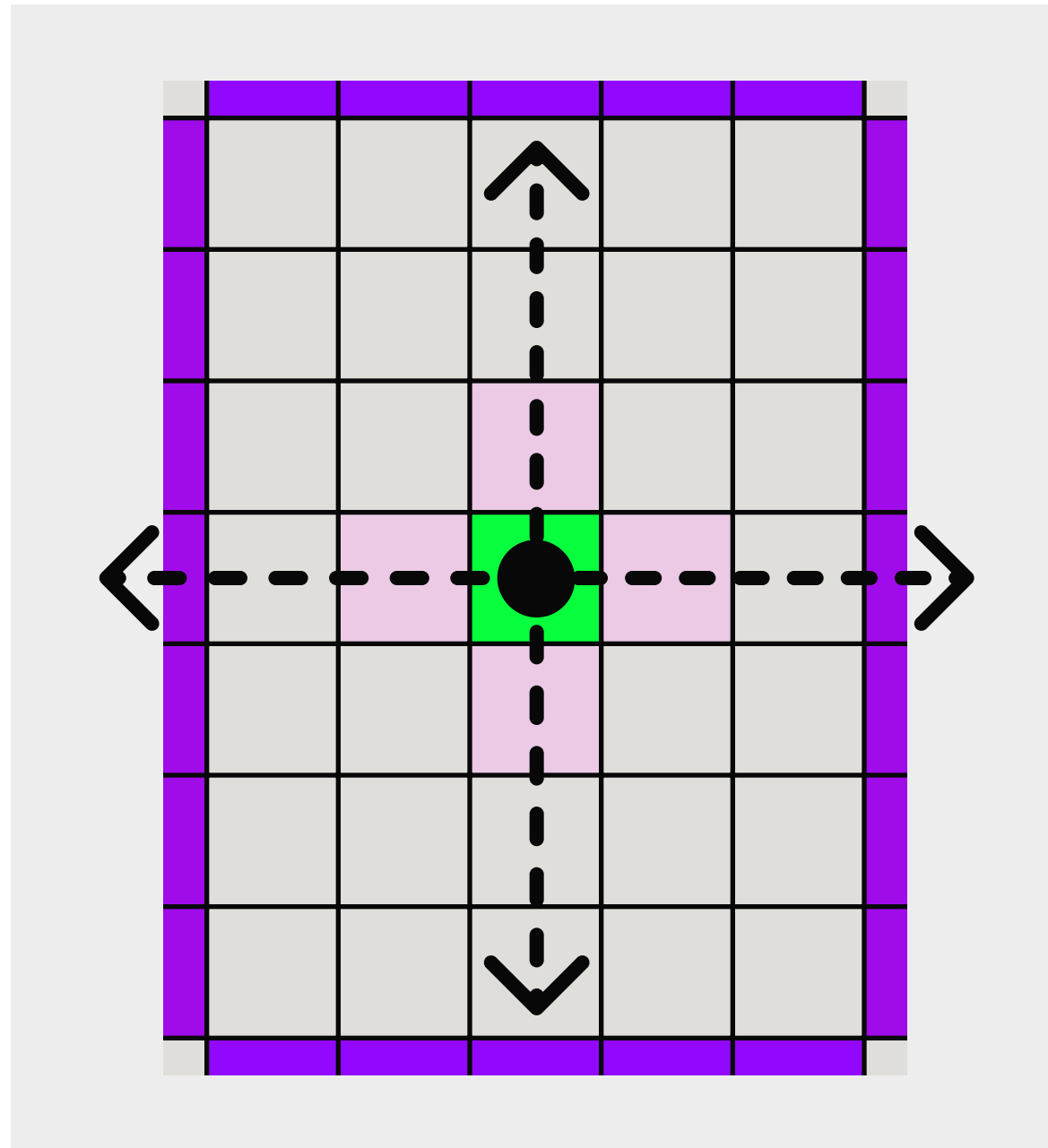

Не начинайте от угла — это нарушит симметрию

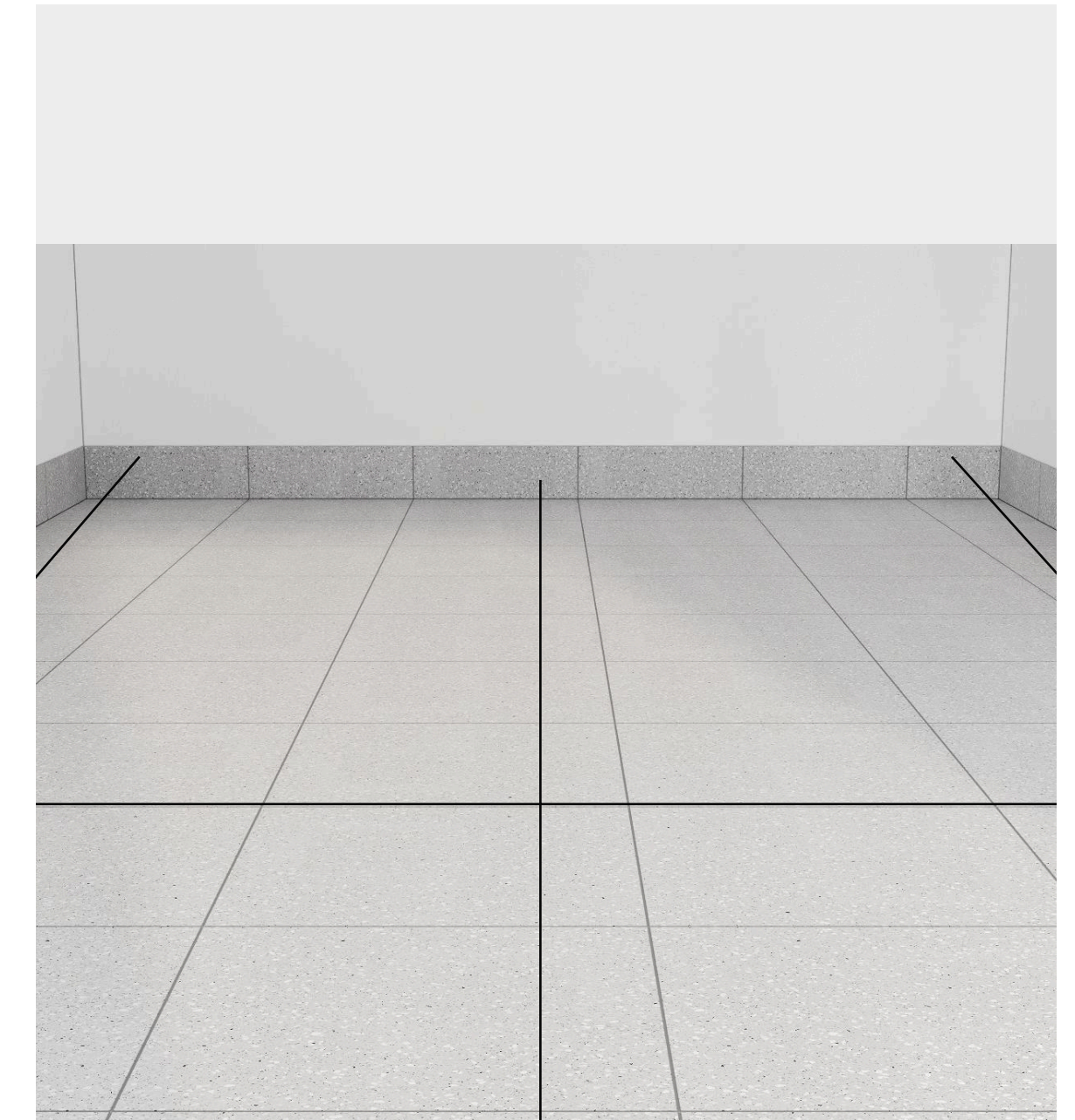
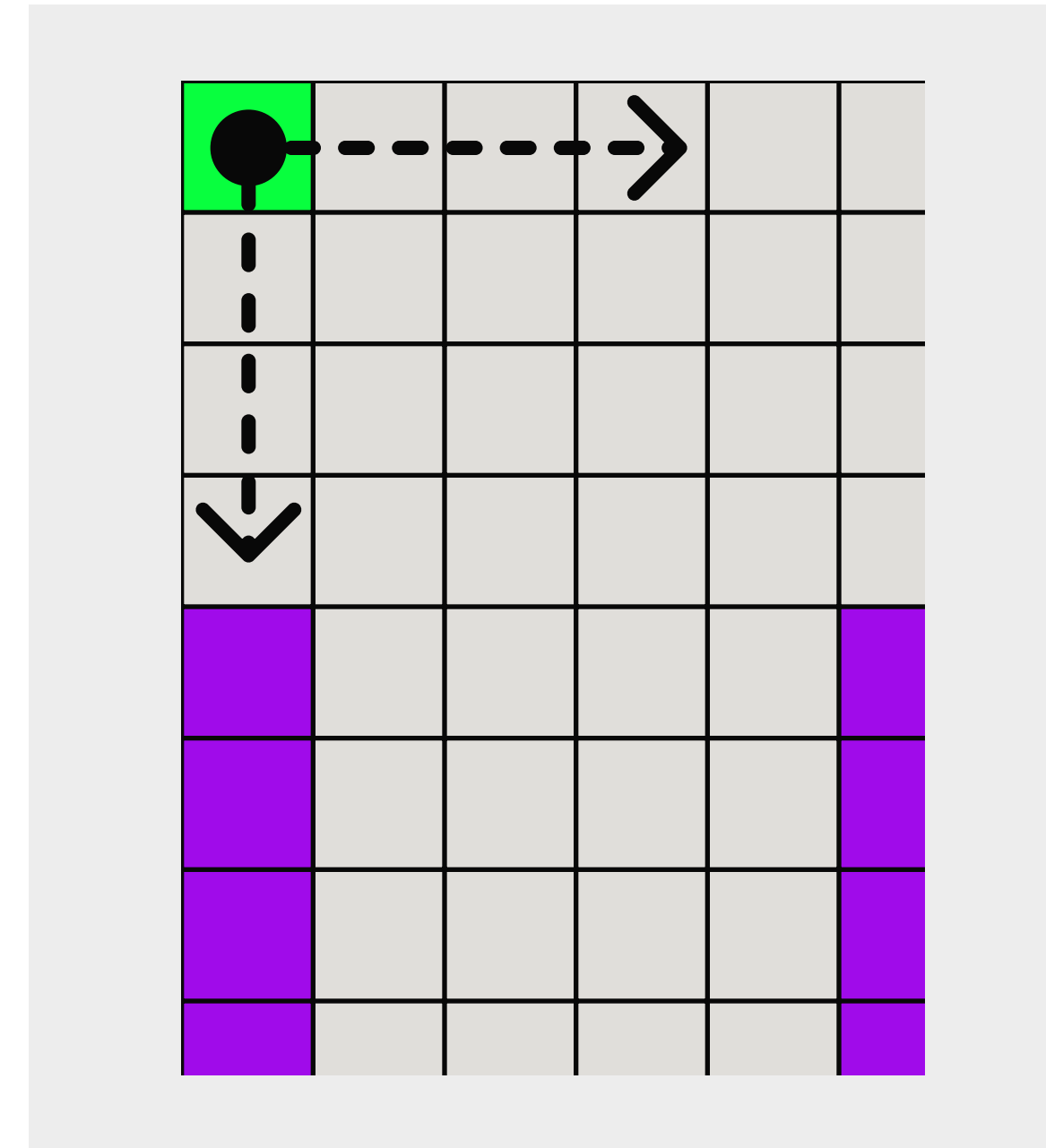

# Плинтус

Рекомендуем сделать плинтус из плитки — так будет удобнее проводить влажную уборку



Выберите ту же плитку, что и для пола

Размер: 600×200 мм

# Коммерческий линолеум

IQ ZENITH,  
оттенок 712

или идентичный по цвету аналог



# Как постелить линолеум

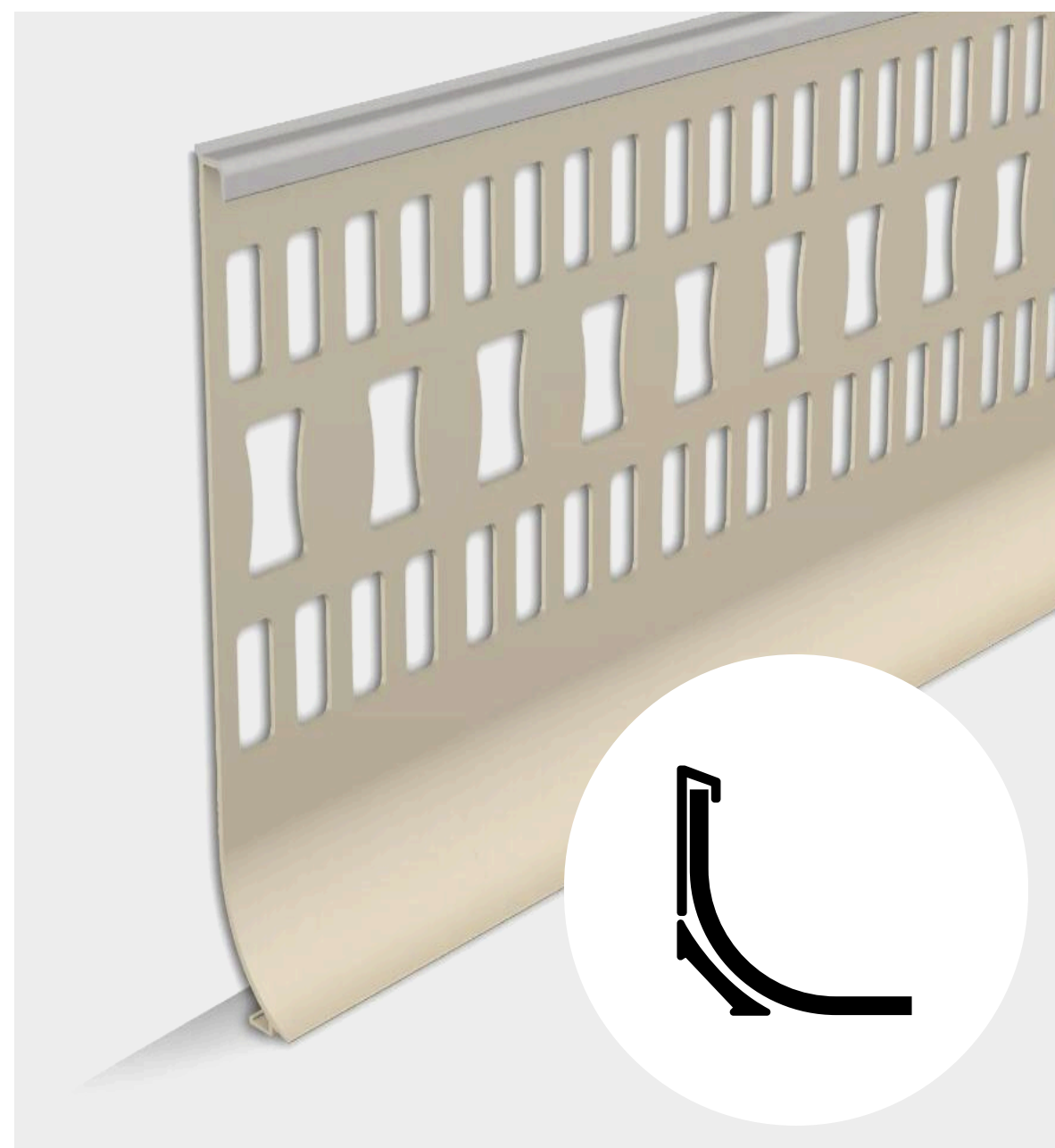

Используйте специальный плинтус, чтобы завести линолеум на стену



Когда будете рассчитывать, сколько линолеума нужно, прибавьте к значению высоту специального плинтуса и ещё 5 см на случай, если стены неровные



Укладывайте линолеум так, чтобы сварной шов проходил по короткой стороне помещения или под мебелью

# Альтернативный линолеум



Tarkett Acczent  
Pro Aspect 2



Tarkett Primo  
Plus 315

# Альтернативная плитка



Vitra Newcon  
K945786R0001VTE0  
6 × 0см, цвет: белый



КЕРАМОПРО Alma Light  
Gray 6 × 0см, цвет:  
серый

# Цвет краски

У нас общая палитра для всех пунктов выдачи.

Стены, колонны и проём на складе:  
светло-серый Dulux 10RB 83/012

Потолок, фартук и откосы:  
белая база Dulux

Акцентная стена:  
Tikkurila OPUS L 343

Подойдёт только матовая  
моющаяся краска для стен

Потолок  
Белая база Dulux

Фартук на стене  
Белая база Dulux

Стена  
Dulux  
10RB 83/012

Акцентная стена  
Tikkurila  
OPUS L 343

# Потолок

Потолок задаёт тон всему помещению. Сделайте его гладким и белым — так пункт выдачи будет казаться просторнее



# Способы отделки



## Потолок из гипсокартона

Подойдёт в случаях, когда помещение небольшое и потолок нужно выравнивать



## Простая окраска

Используйте этот вариант, если на потолке нет больших кондиционеров и мало проводов. Для коробов и труб из оцинкованной стали нужны специальные эмали



## Система грильято

Покрасьте потолок в белый и установите систему с ячейками 10×10 см. Если размер будет меньше, пожарное оборудование придётся перенести с основного потолка на грильято — это сложнее

# Цвет потолка

Для открытого потолка и гипсокартона подойдёт только белая краска.

Если ставите грильято, выбирайте систему белого или светло-серого цвета, а потолок и коммуникации над ней окрасьте в белый

Dulux  
белая база



# Стены

Стены в клиентской зоне делятся на:

- акцентную стену
- фартук
- основную часть стены
- откосы проёмов

Для каждого элемента — свой оттенок краски



# Фартук и основная часть стены

Выравнивайте фартук по высоте примерочных. Если кабинка 200 см, то фартук будет начинаться на такой же высоте

Потолок до 250 см  
Без фартука

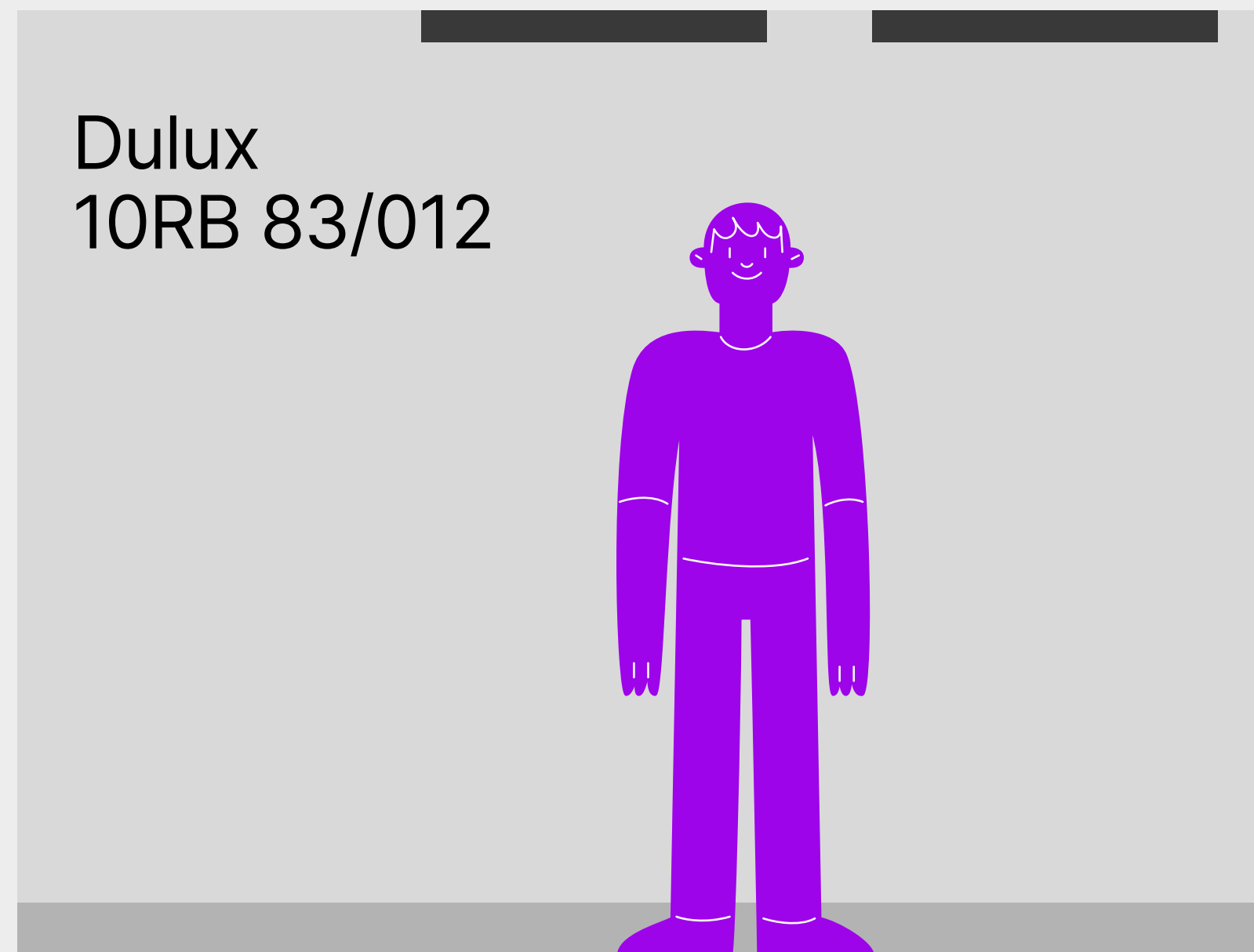

Потолок 250–300 см  
Фартук на высоте 220 см от пола

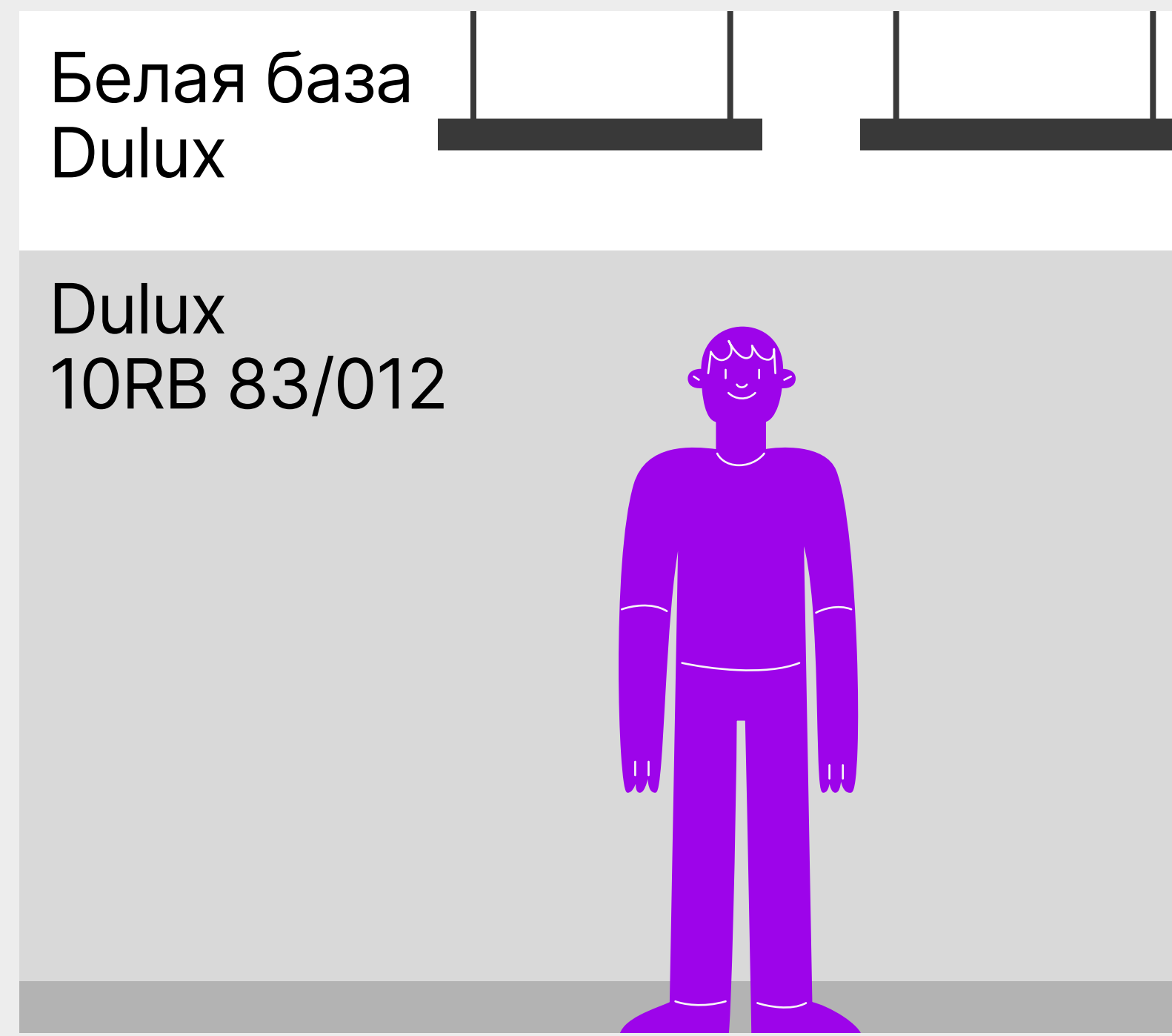

Потолок от 300 см  
Фартук на высоте 220 см от пола

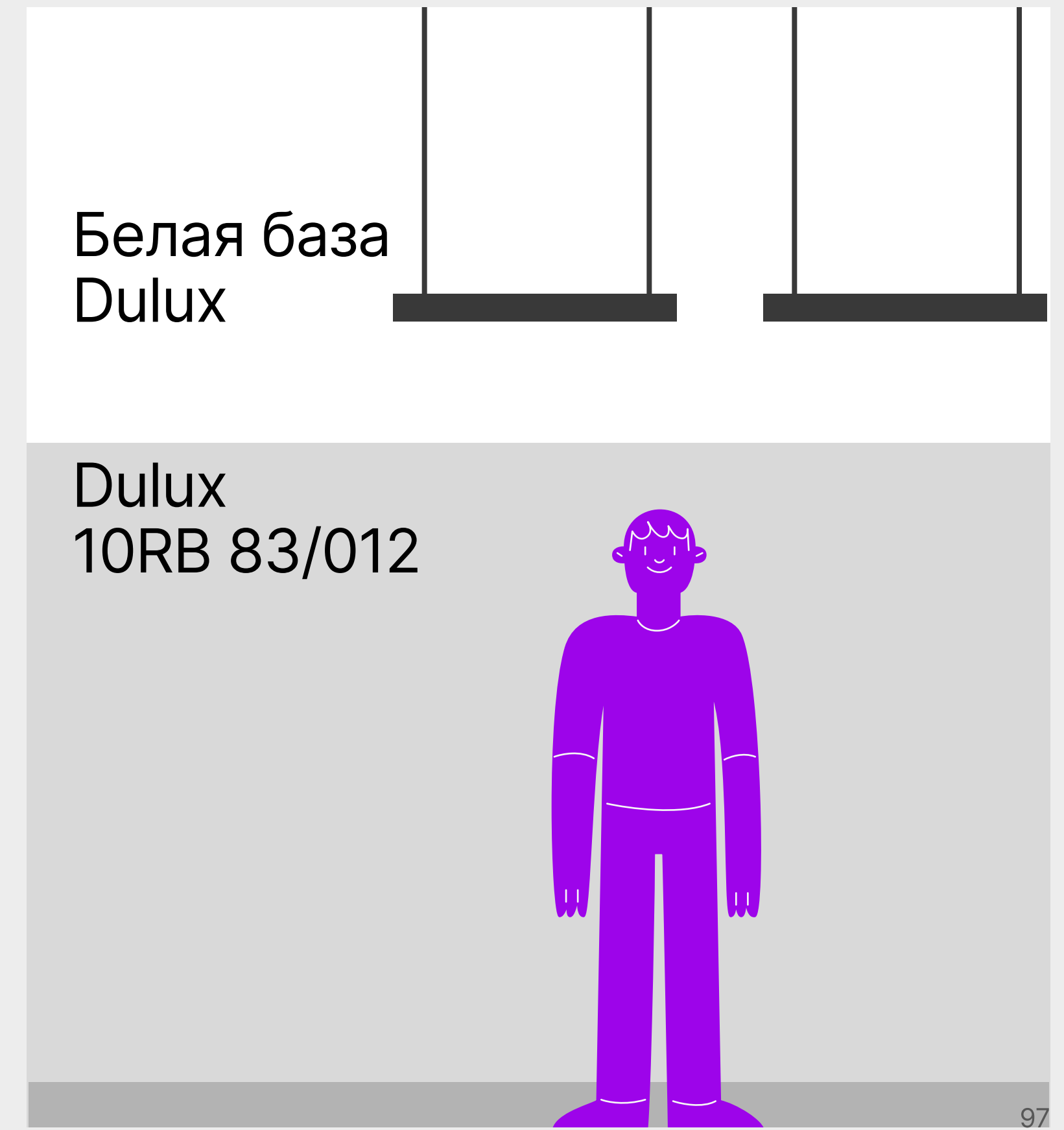

# Акцентная стена

Эта стена будет фоном для бренд-стены. Нужно закрасить всю стену за столом менеджера. Если зона выдачи находится вдоль одной стены с примерочными или столом проверки, выберите тот вариант, который подходит под вашу планировку

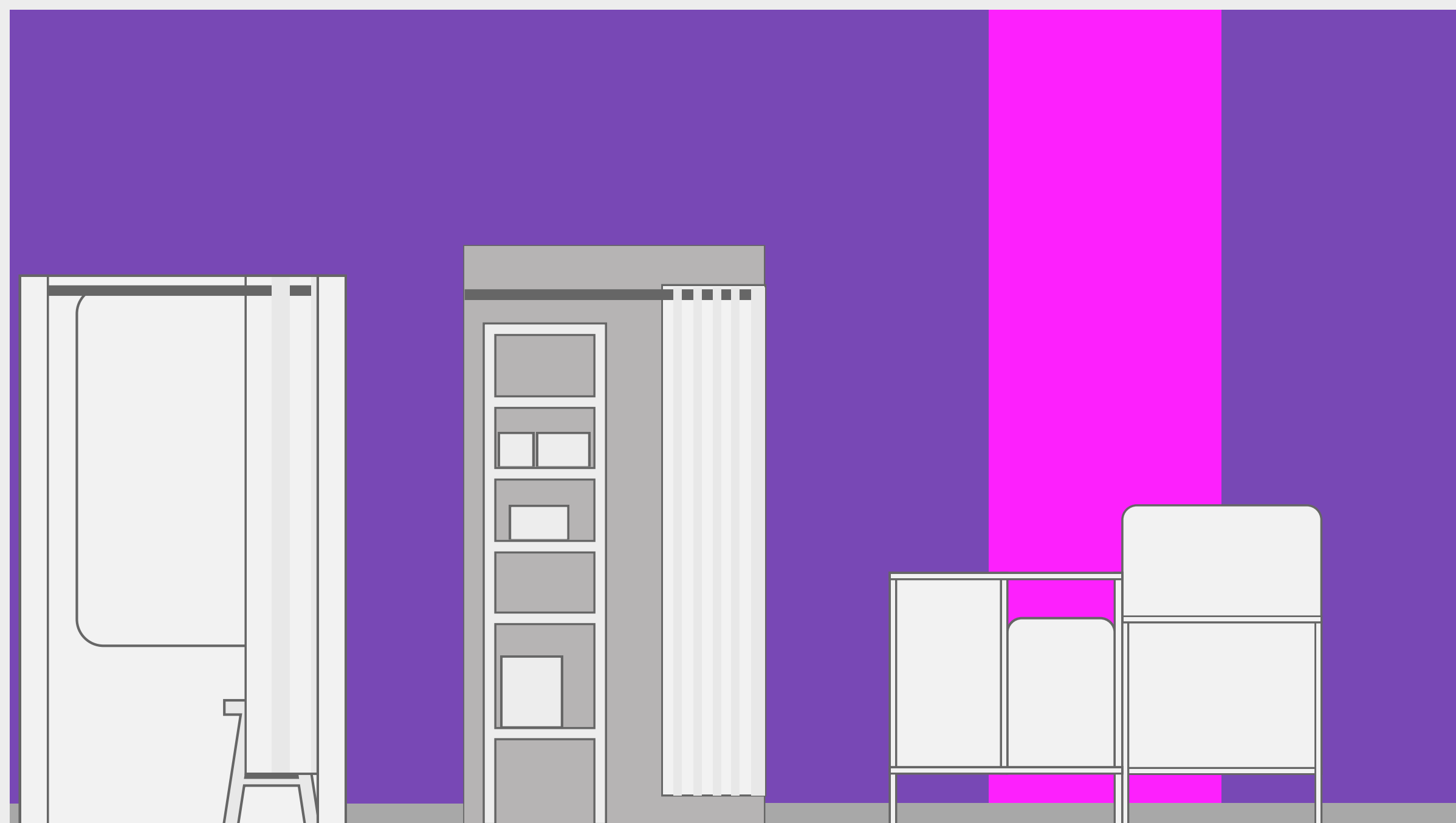

Красим всю стену, если проём не до потолка



Красим до проёма, если он до потолка

# Как окрасить

Чтобы аккуратно оформить акцентную стену, зайдите на соседние стены на 2 см — так будет проще прокрасить угол

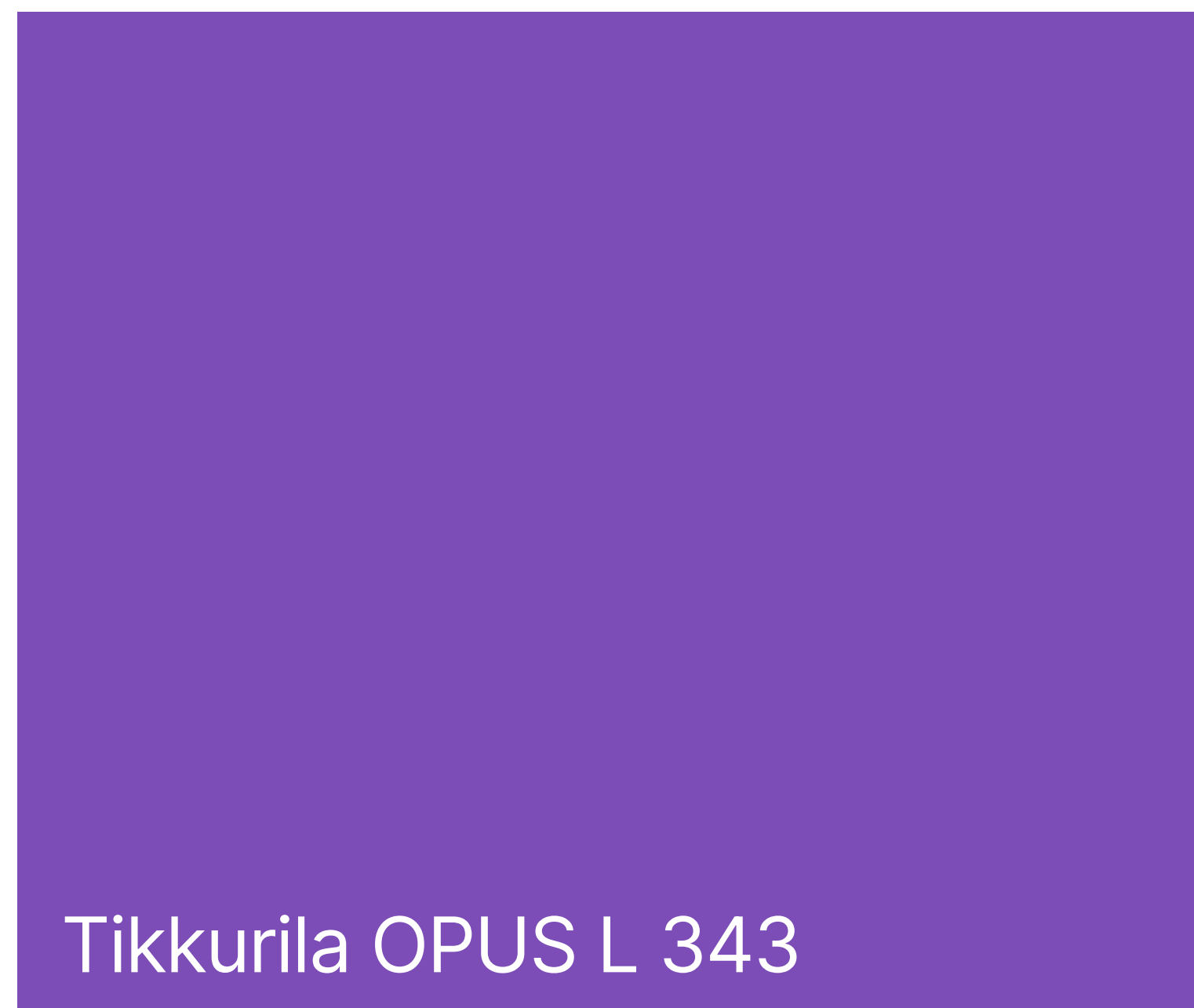

# Розетки

Пункту выдачи нужно много розеток, чтобы подключить оборудование и подсветку.

А ещё ими будут пользоваться клиенты — проверять технику перед покупкой



# Цвет и монтаж розеток

## Какой цвет выбрать

Для зон рядом со столами проверки стоит выбрать **чёрные розетки**, а над примерочными и у другой мебели установить белые



Розетка для стола проверки

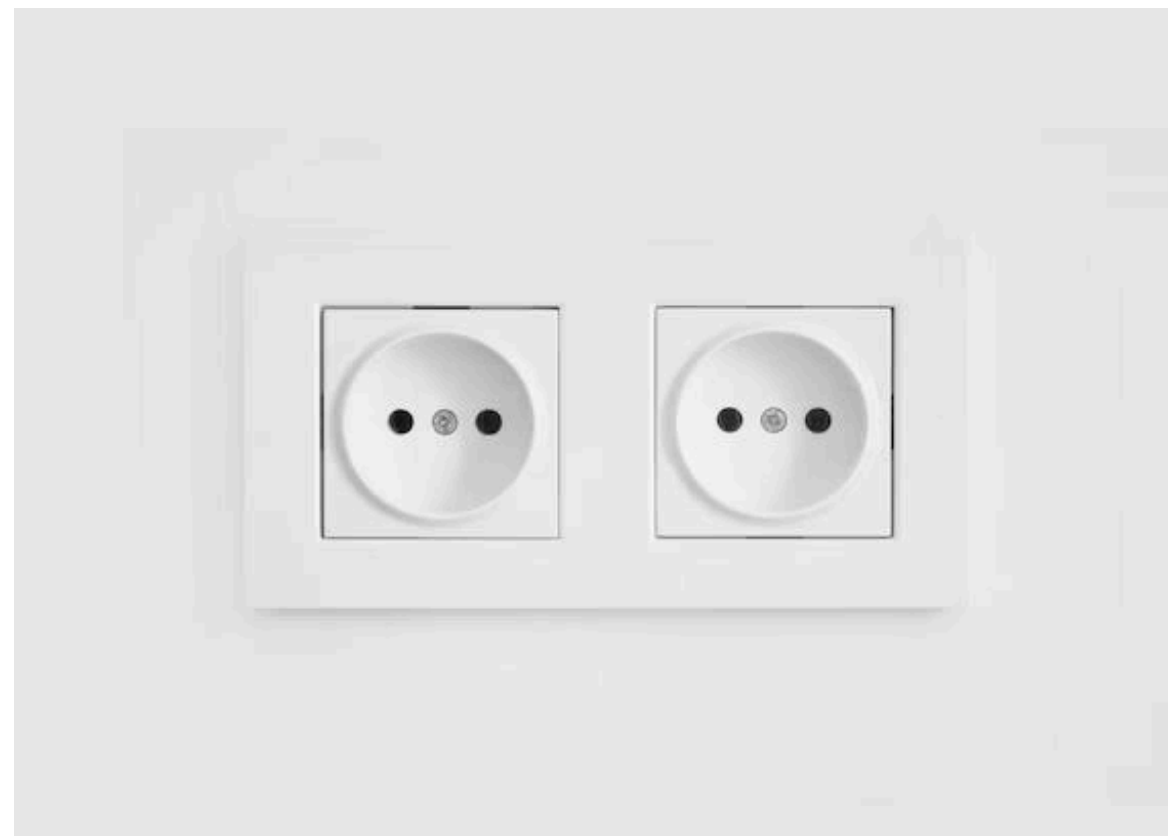

Розетка над примерочными

## Кабель-канал

Если не получится сделать скрытую проводку, аккуратно проведите **кабель-каналы в цвет стен**

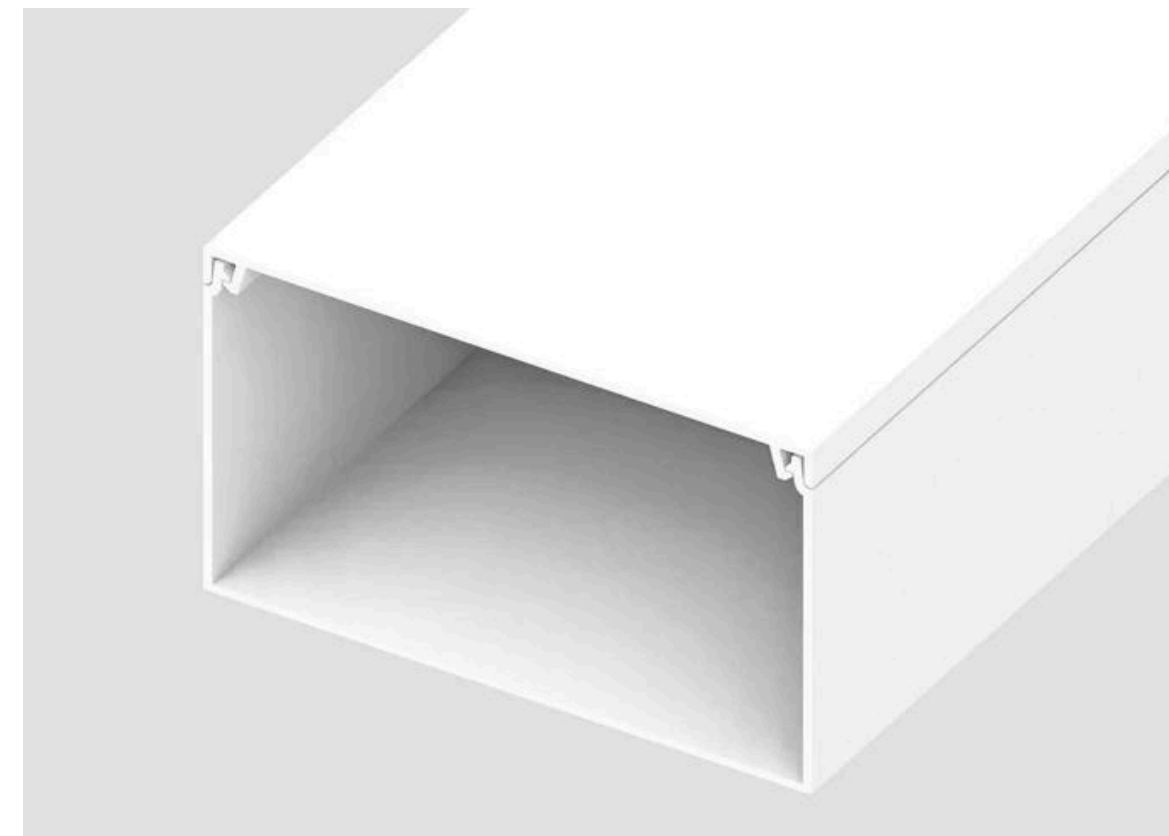

Кабель-канал



Накладные розетки для клиентской зоны

# Где разместить

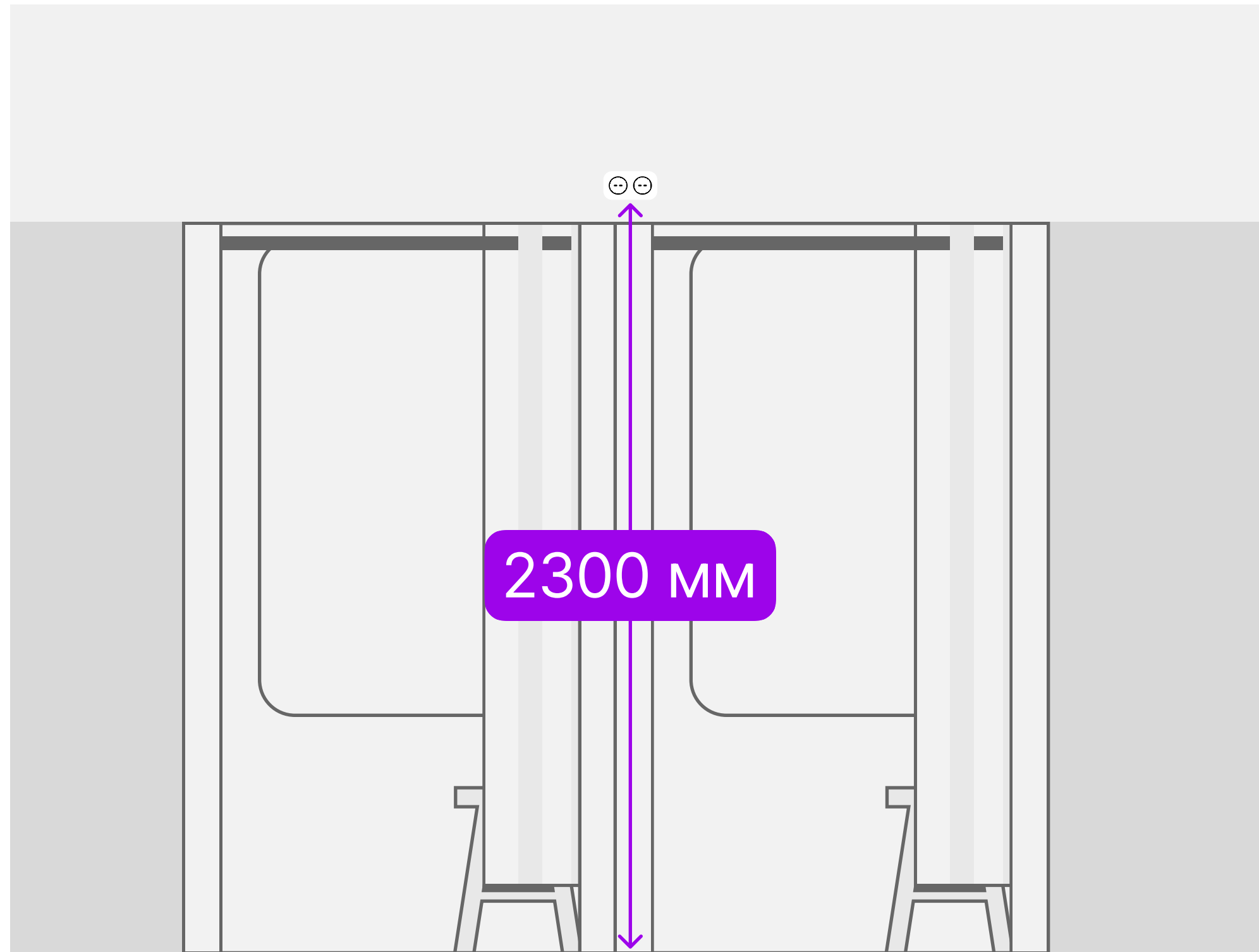

Над примерочными,  
если кабины с подсветкой

Высота: 2300 мм  
Цвет розетки: белый

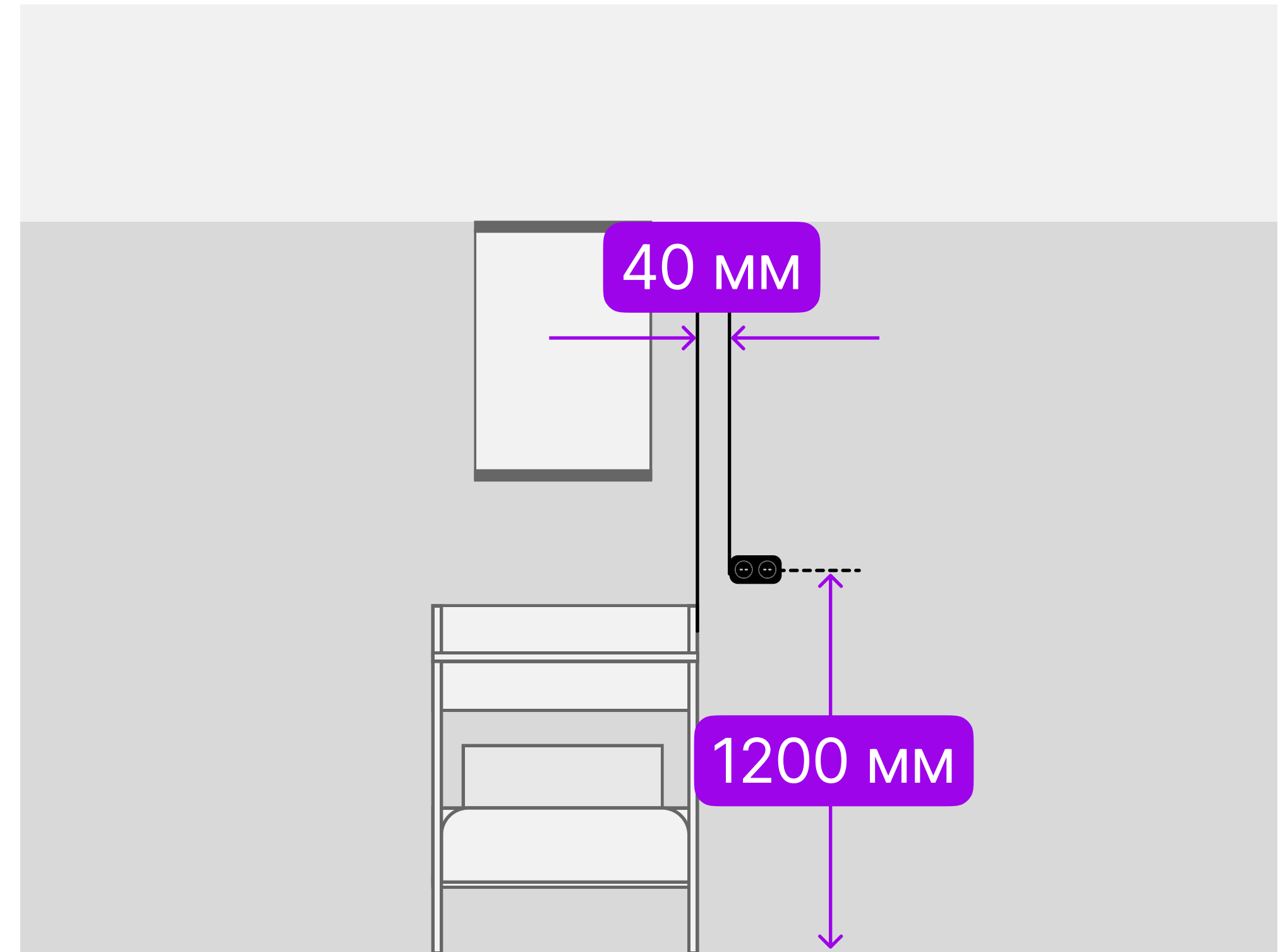

У стола проверки товаров  
Отступ слева или справа: 40 мм

Высота: 1200 мм  
Цвет розетки: чёрный

# Где разместить: стол менеджера

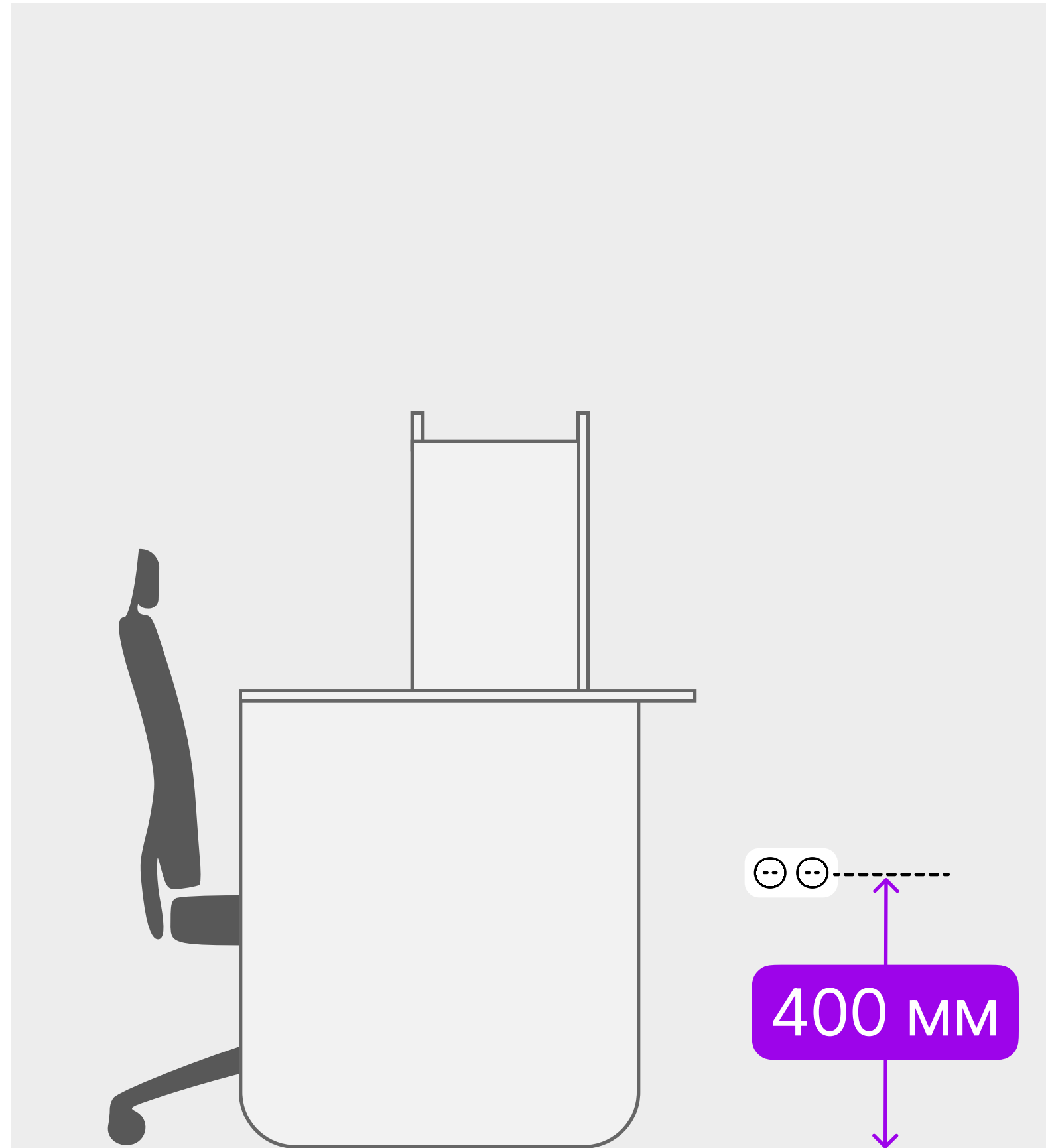

Стол менеджера  
Высота: 400 мм  
Цвет розетки: чёрный



Открытая электрика с потолка

Этот вариант подойдёт,  
если не получится сделать  
скрытый монтаж

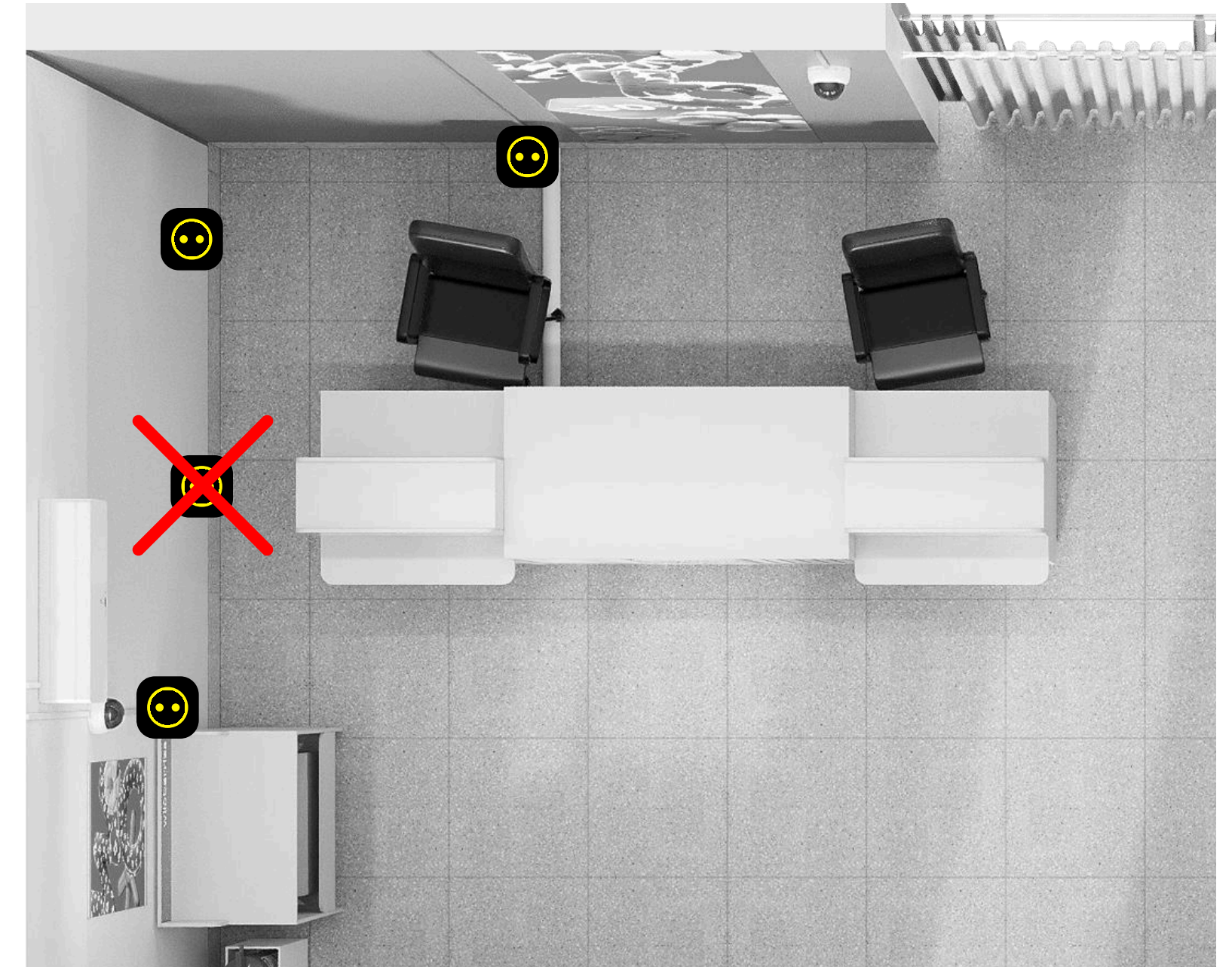

Открытая электрика с пола

Ещё одна альтернатива  
скрытому монтажу —  
напольные кабель-каналы

# Что ещё важно учесть

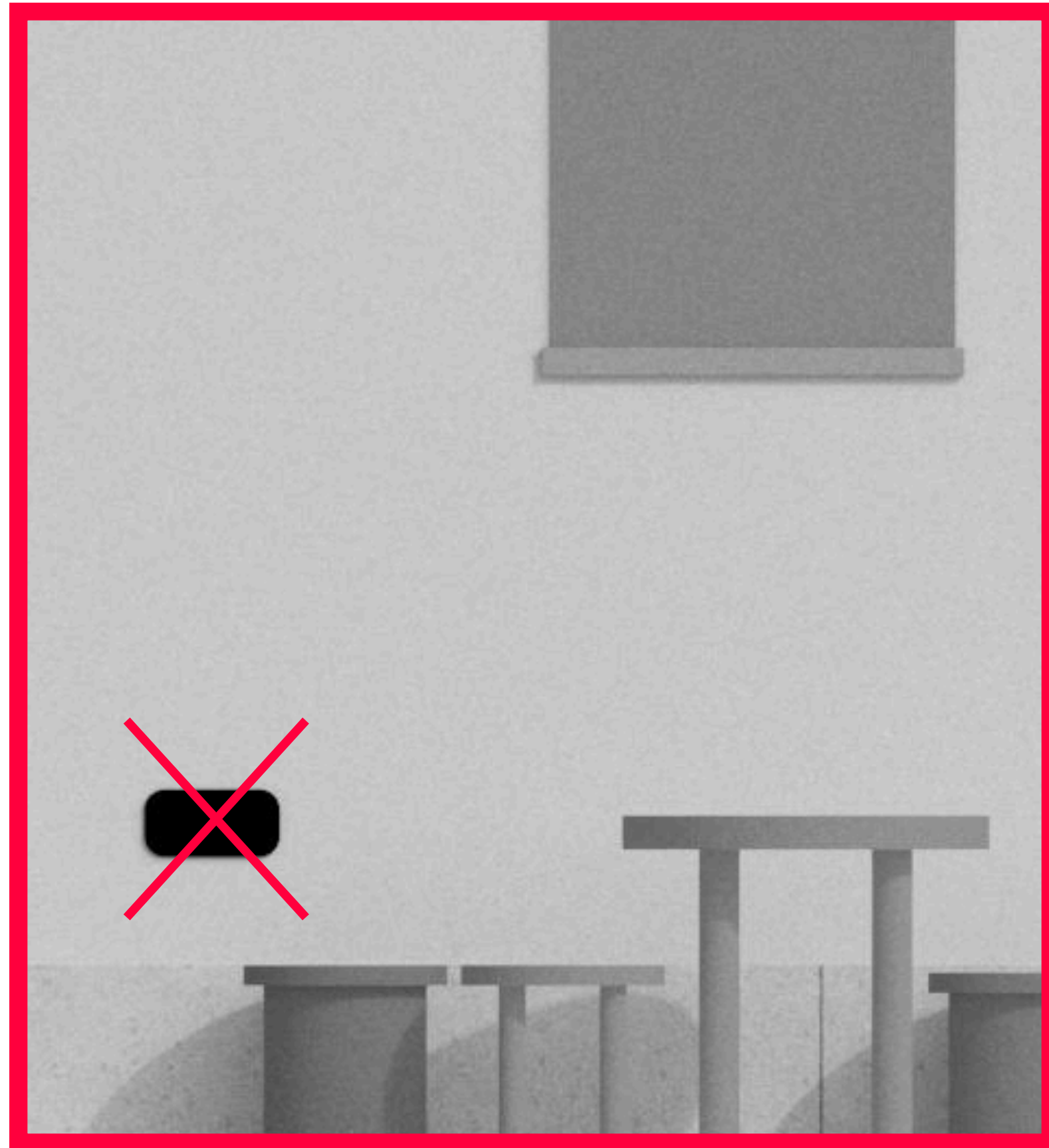

Не устанавливайте розетки в детском уголке — это опасно

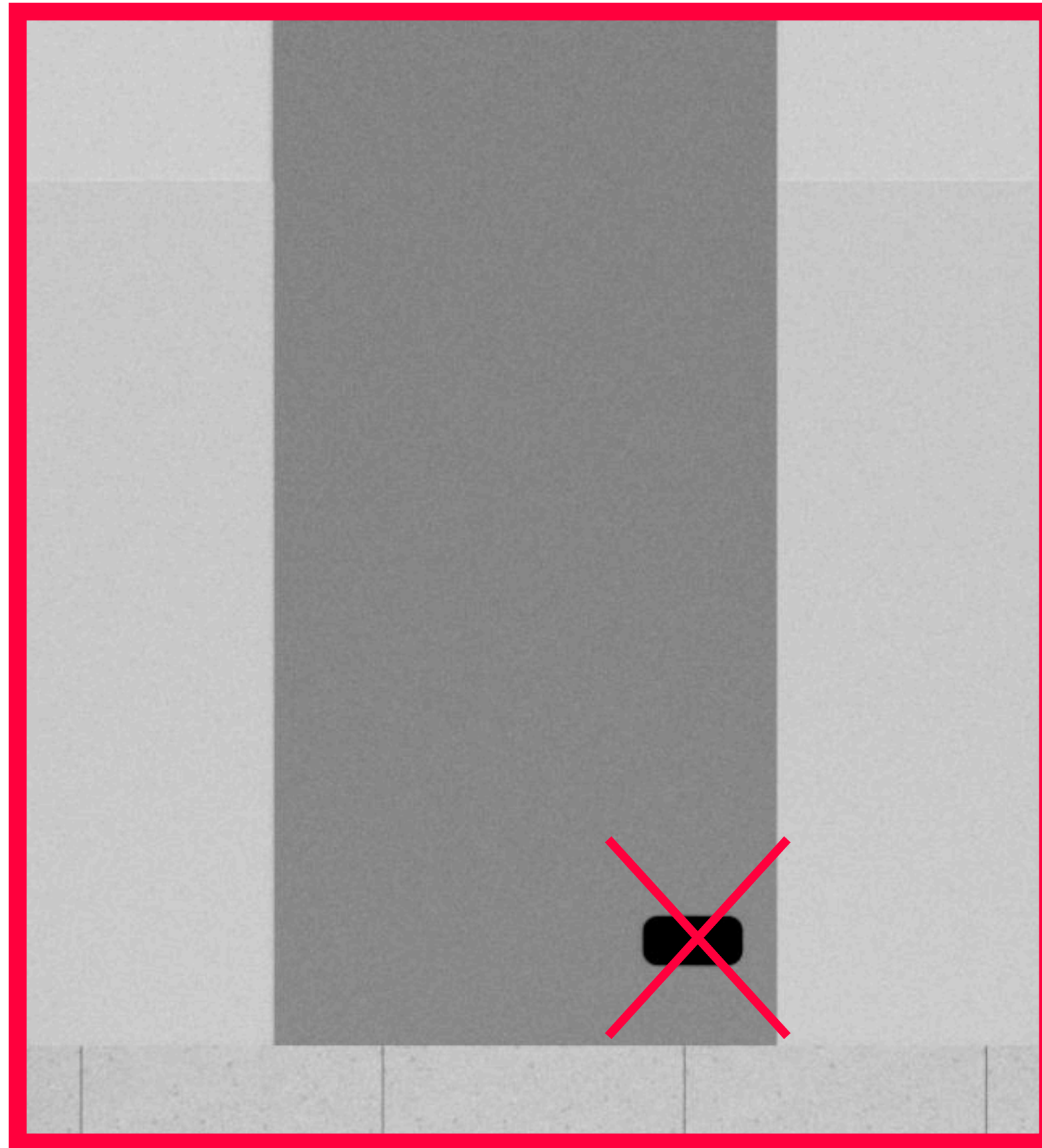

Не размещайте розетки на бренд-стене, даже внизу



Сделайте розетку на складе, в зоне отдыха менеджера

# Освещение



Выбирайте энергоэффективные светильники, чтобы меньше платить за свет. Расположите светильники не по прямой линии, а хаотично — это добавит изюминки интерьеру

# Линейные светильники



Подвесной

Длина: 700–900 мм  
Температура света: 4 000–5 000 К  
Степень защиты: IP44



Накладной

Длина: 700–900 мм  
Температура света: 4 000–5 000 К  
Степень защиты: IP44

# На какой высоте установить

Расстояние от примерочной до светильника — 25–50 см

Потолок до 250 см

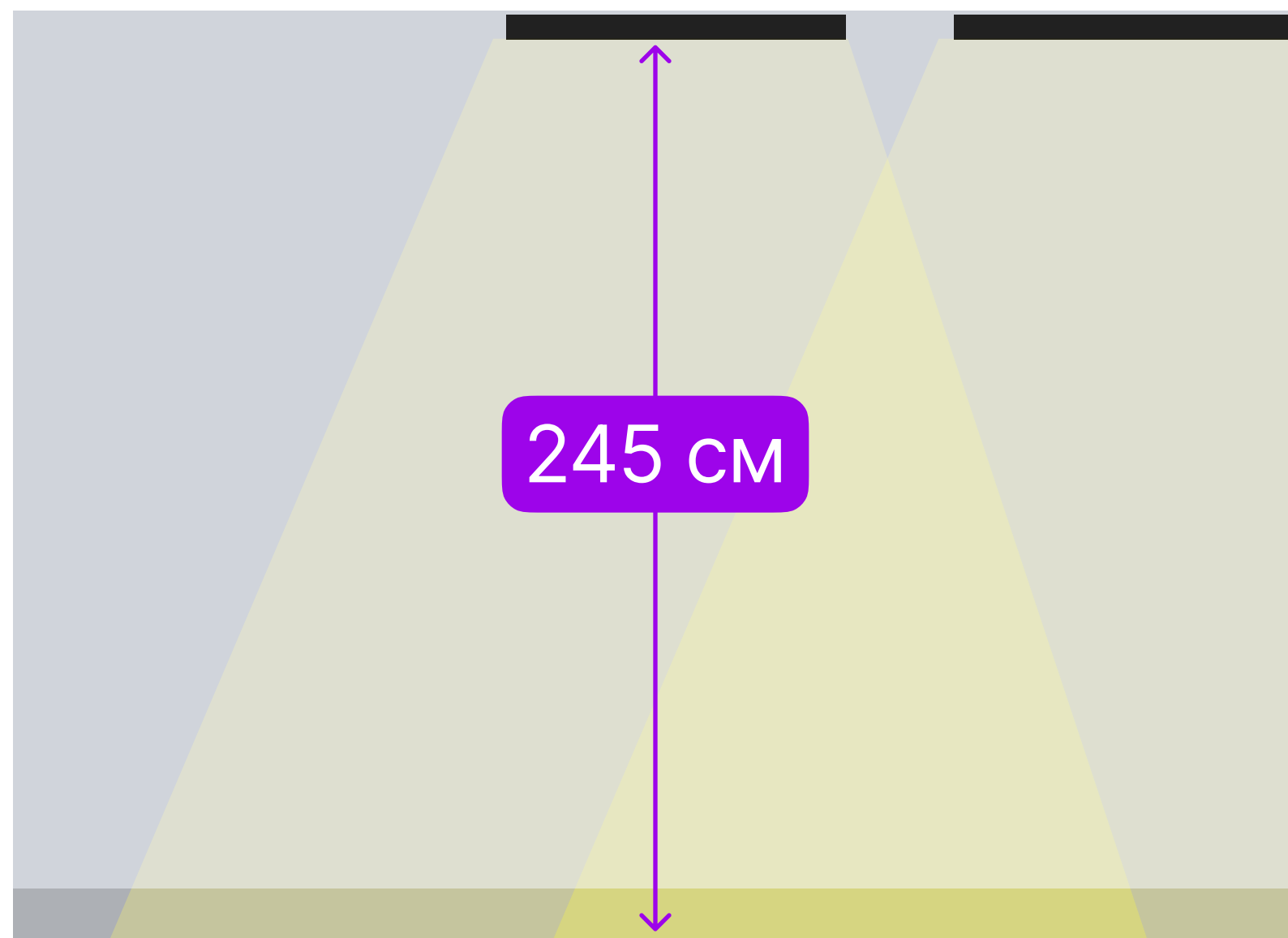

Потолок 250–300 см

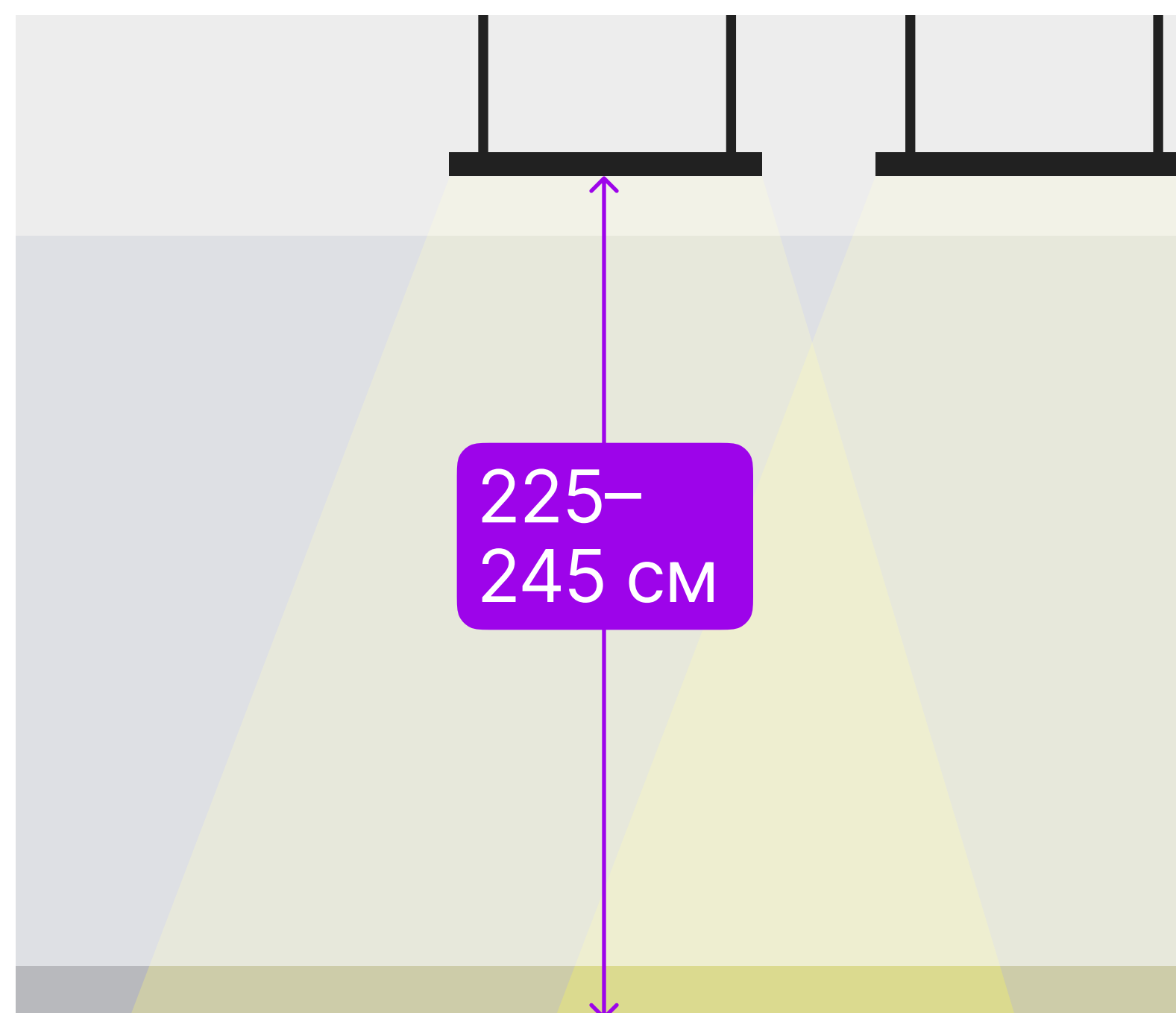

Потолок от 300 см

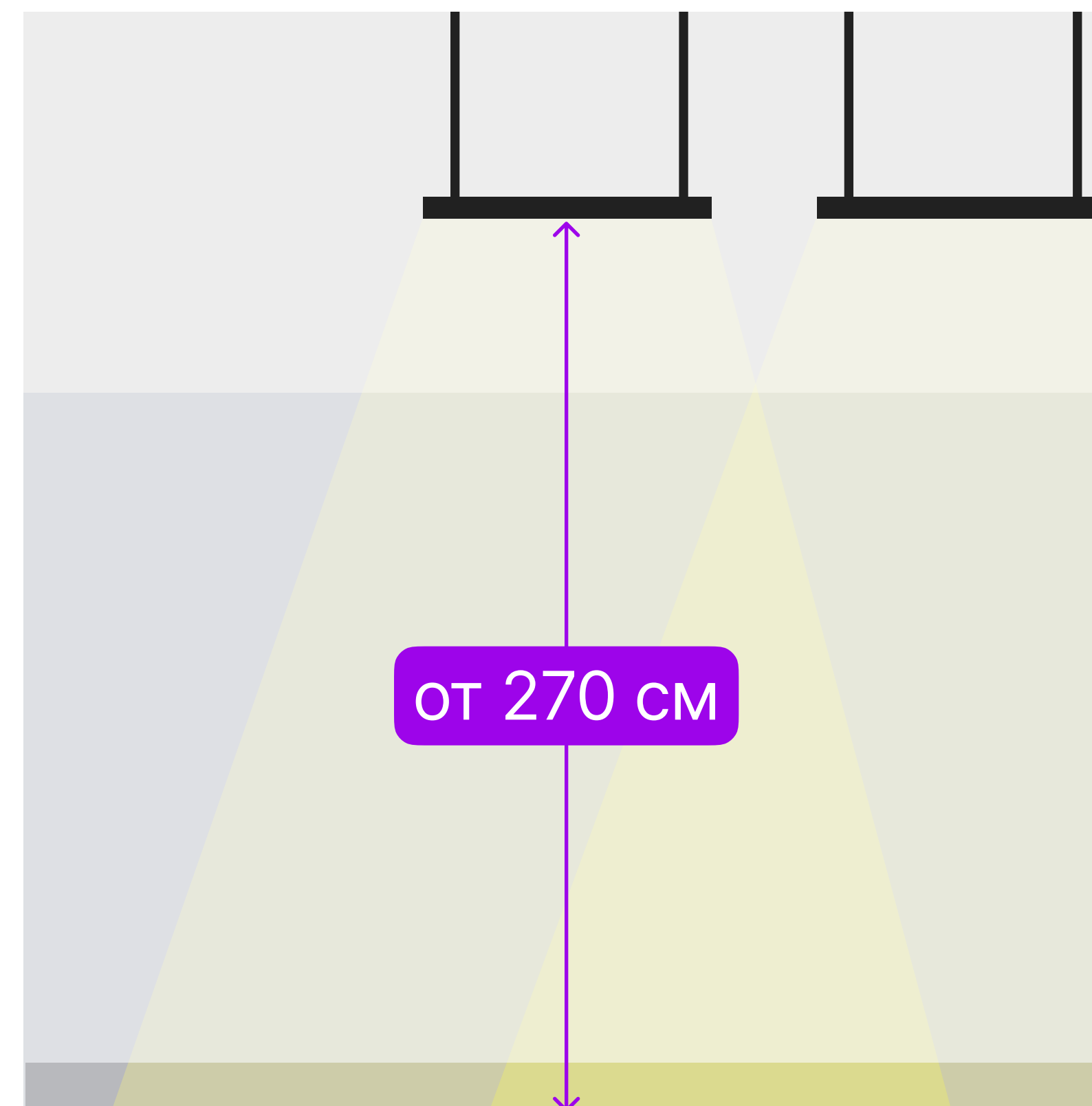

# Где разместить

На складе расположите светильники перпендикулярно,  
а в клиентской зоне можете использовать любой из вариантов:

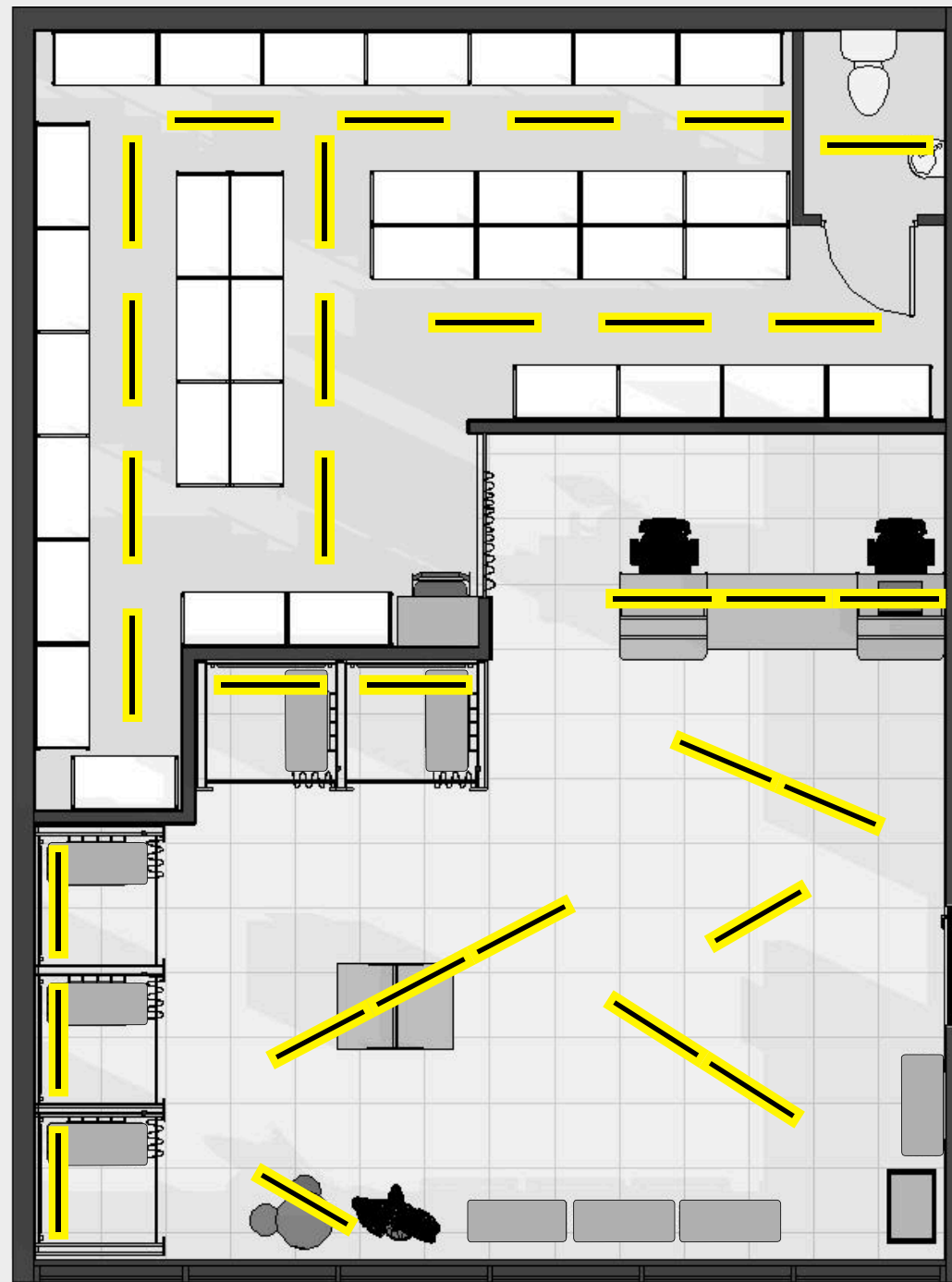

В хаотичном порядке

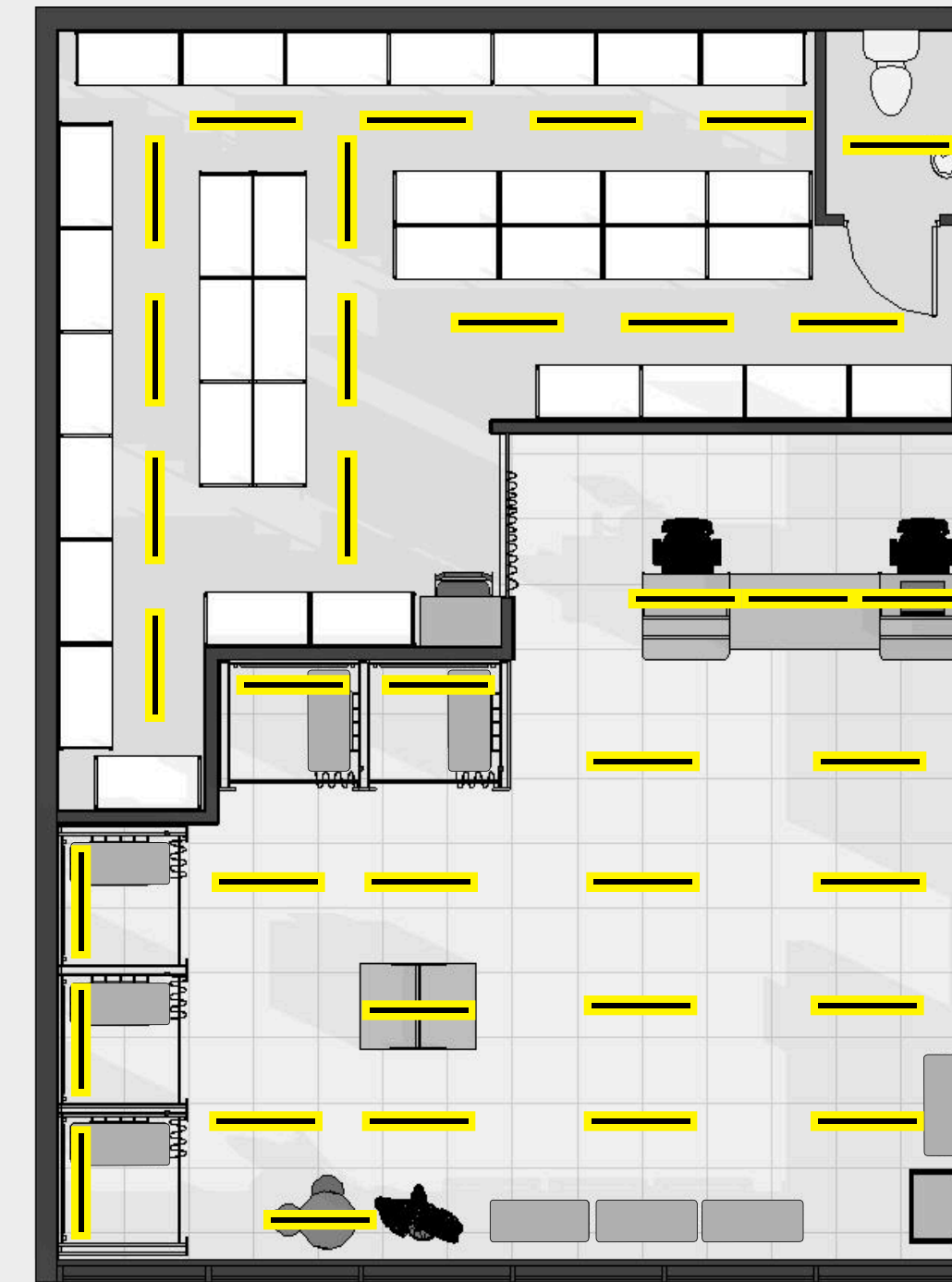

Перпендикулярно друг другу с равными  
расстояниями между светильниками

# Свет над мебелью

Повесьте светильники над столами выдачи и проверки товаров, примерочными и детской зоной.

Над столами — по центру мебели, а над примерочной — в 30 см от стены

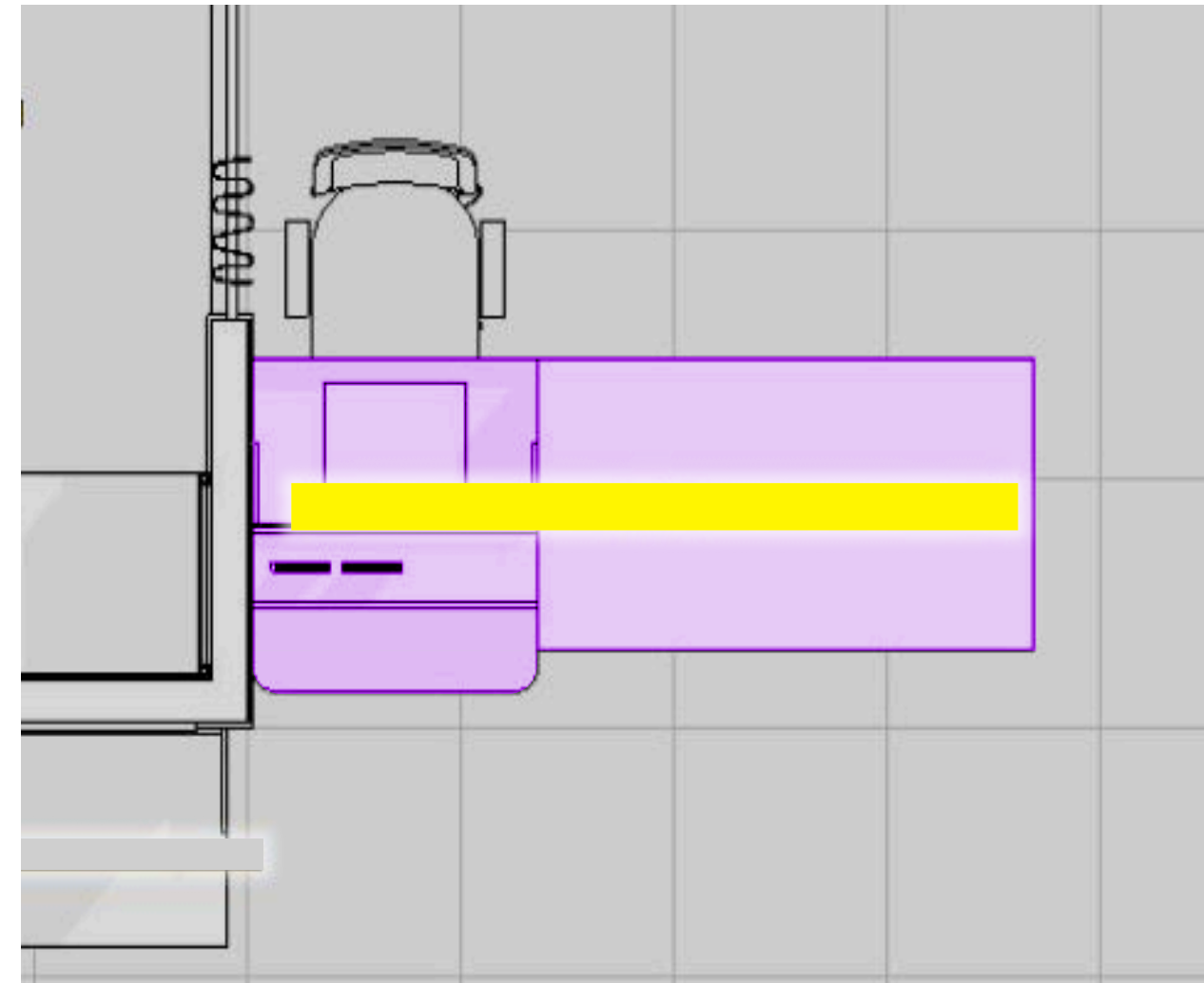

Стол выдачи заказов

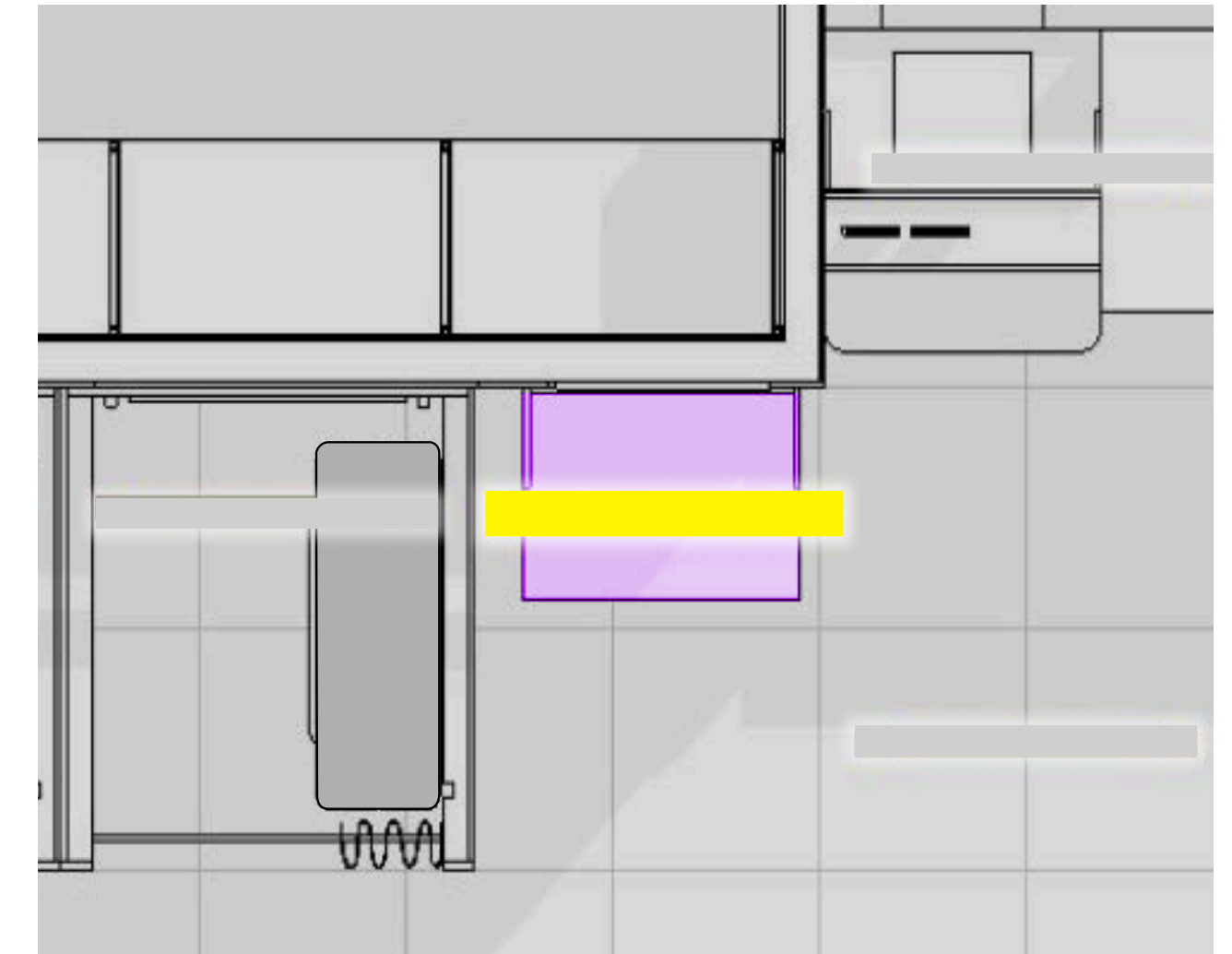

Стол проверки товаров

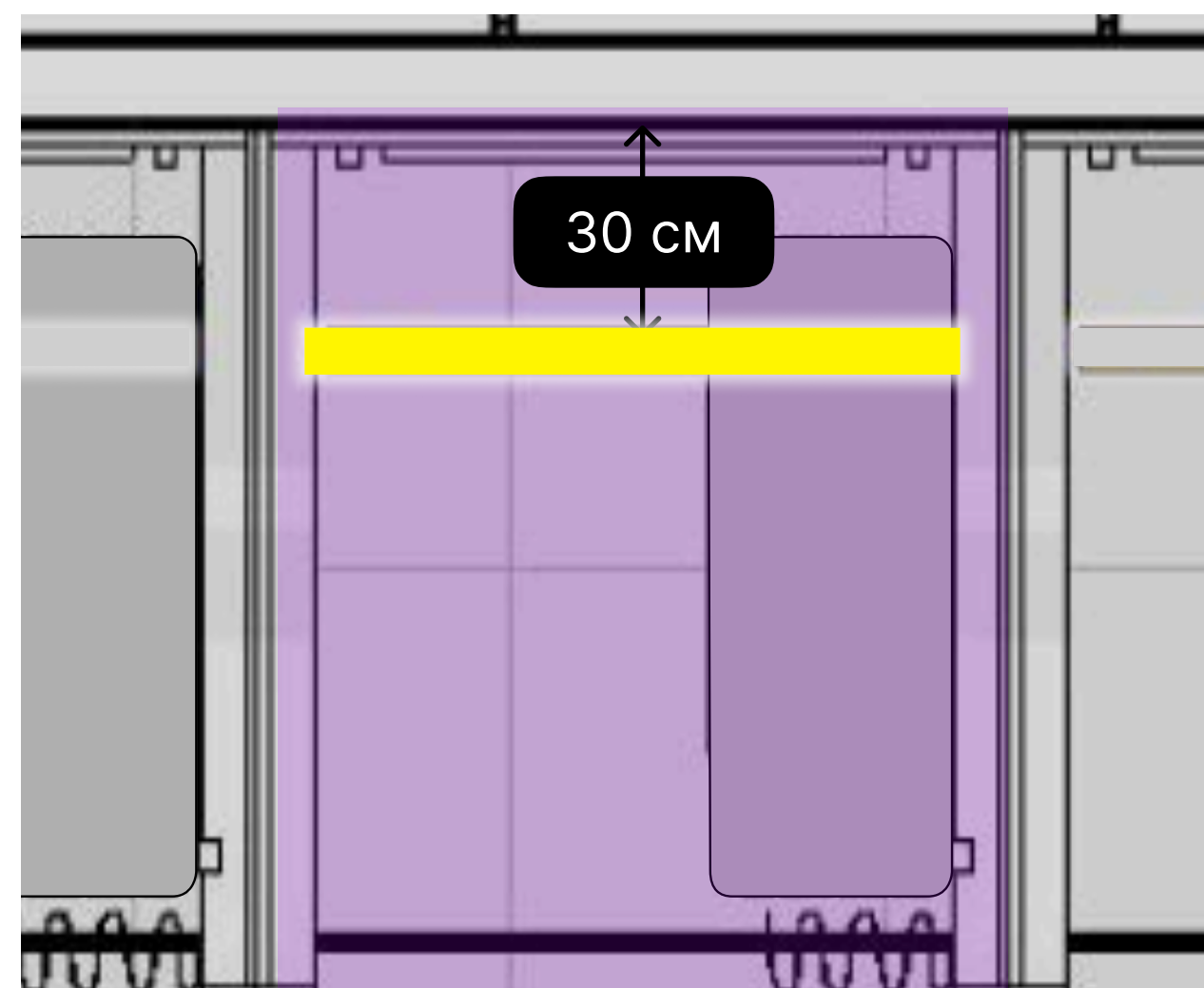

Примерочные

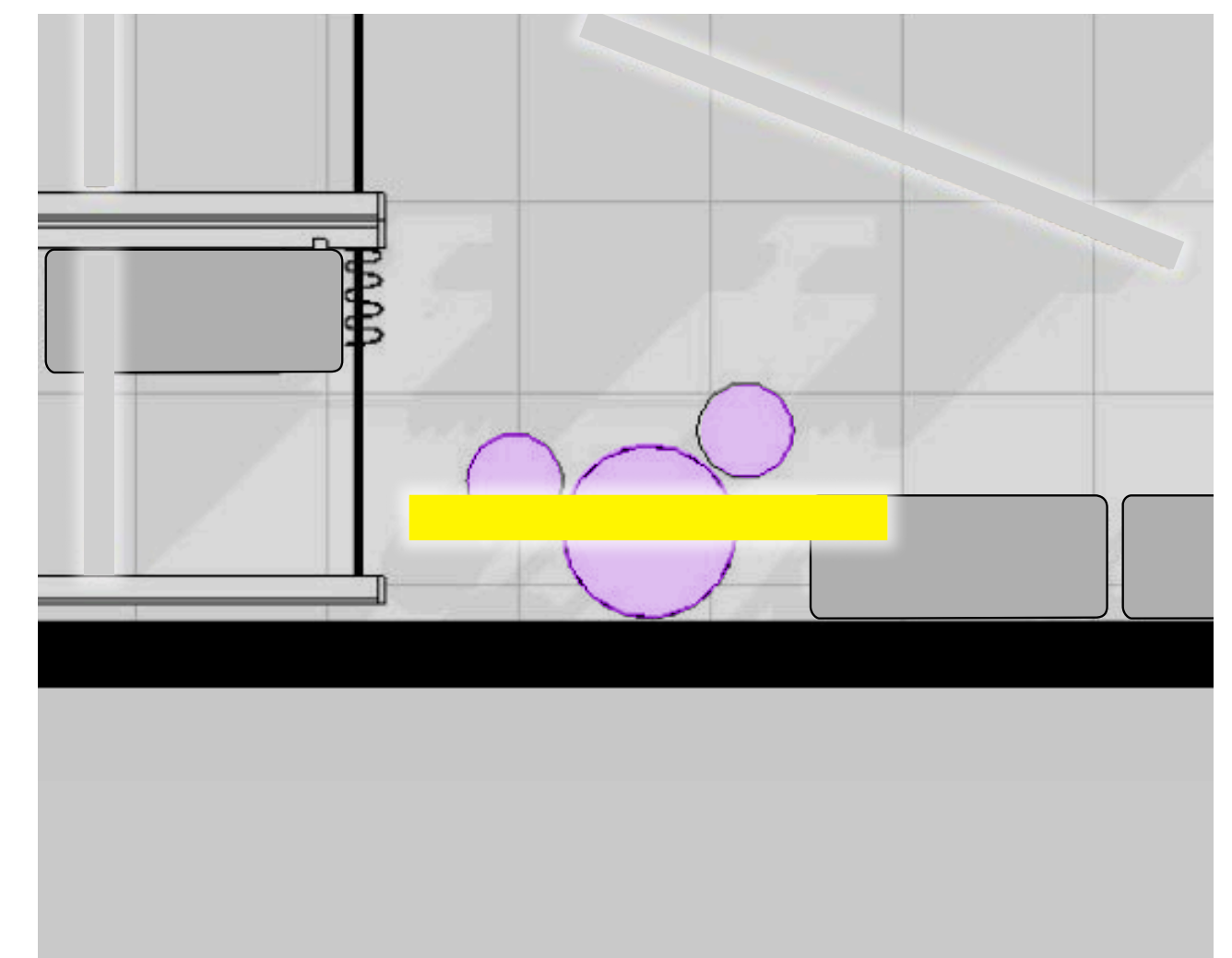

Детский уголок

# Камеры

Камеры видеонаблюдения должны быть в каждом пункте выдачи. Они помогают следить за порядком и безопасностью.

Важно, чтобы камера фиксировала все действия с товаром: как менеджер принимает коробки, как выдаёт заказ покупателю, оформляет отказ или возврат. Запись пригодится, если возникнет спорная ситуация



● По камерам должно быть хорошо видно, как клиент проверяет товар и как менеджер оформляет возврат

# Где разместить

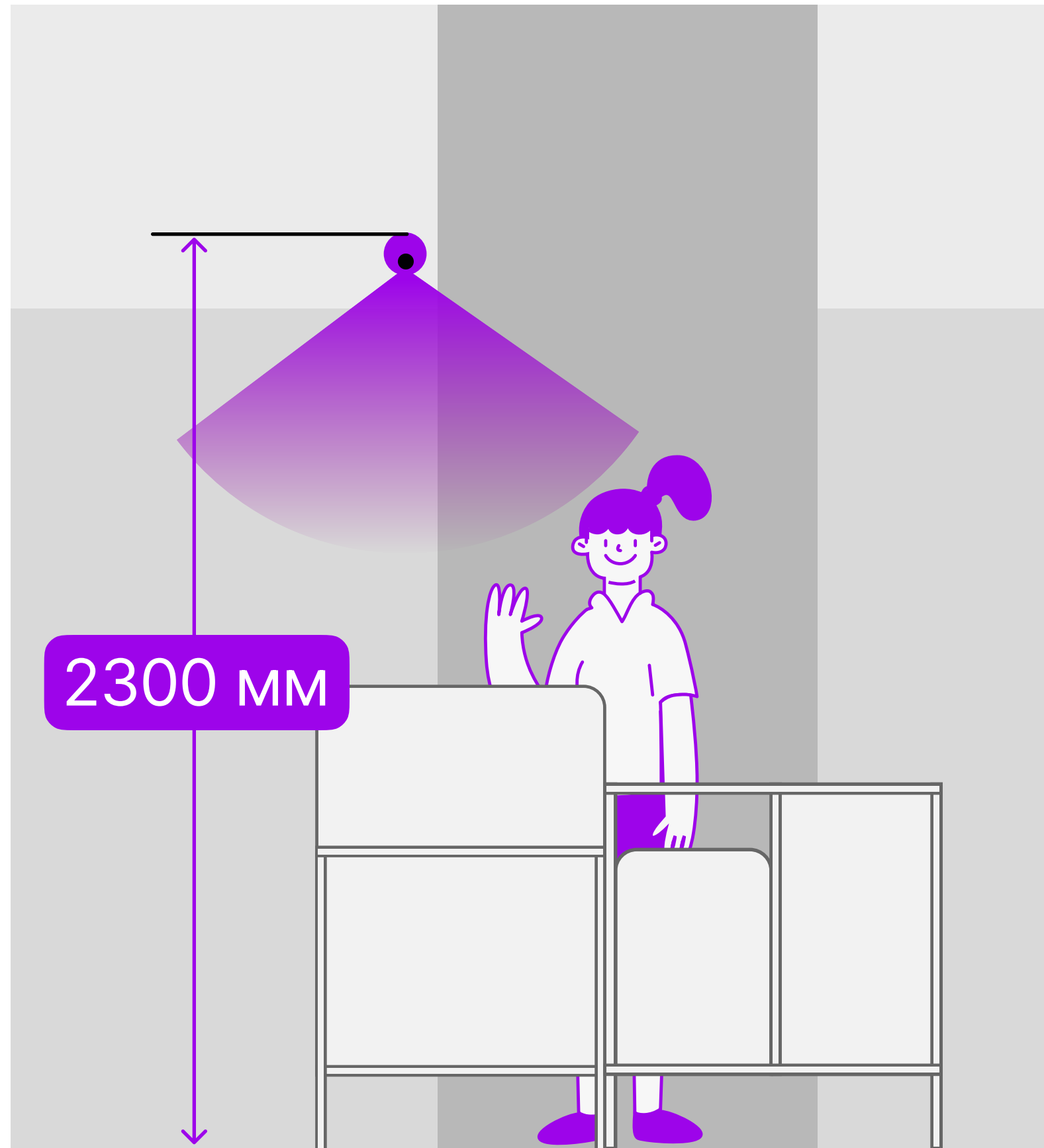

Сбоку от стола и бренд-стены  
Высота: 2300 мм

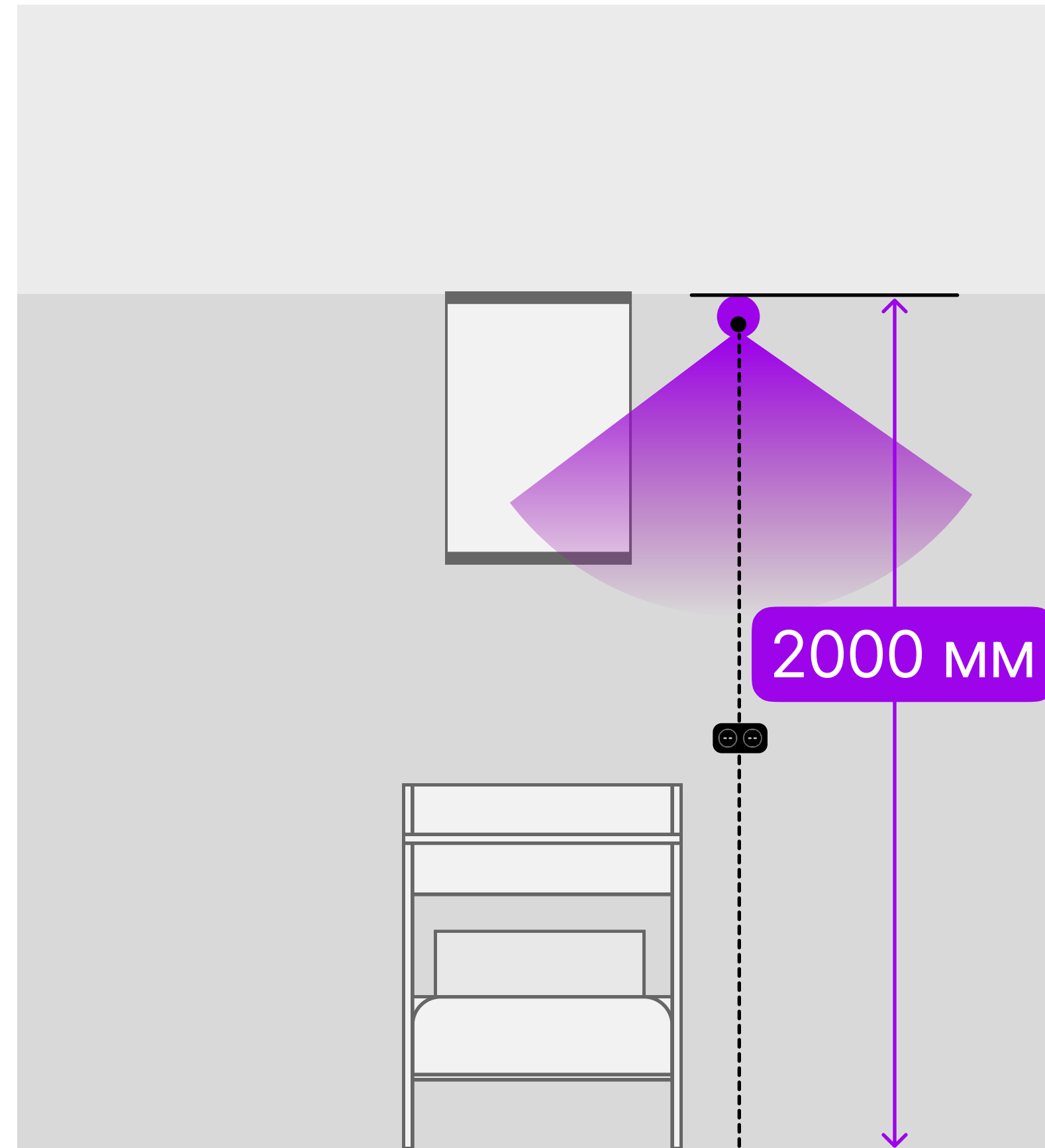

Сбоку от стола проверки  
Высота: 2000 мм

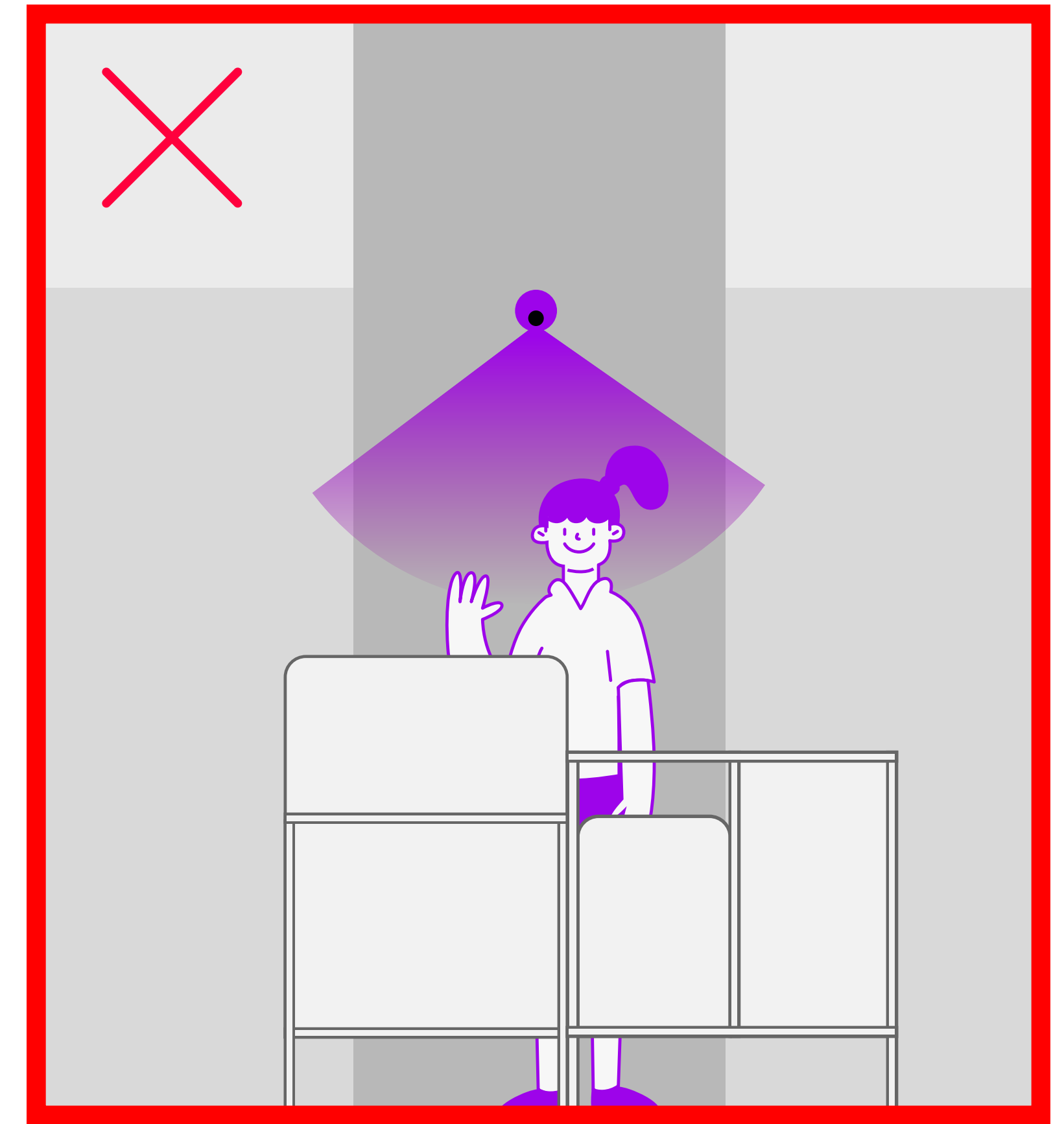

Не устанавливайте камеру  
по центру стола менеджера

# Где разместить

Установите минимум 3 камеры так, чтобы они охватывали всю площадь пункта: в клиентской зоне и на складе.

Если на складе проходит процесс приёмки товара и оформление возврата — наличие камеры на стол менеджера на складе обязательно.

Справа схематично показываем, где расположить камеры

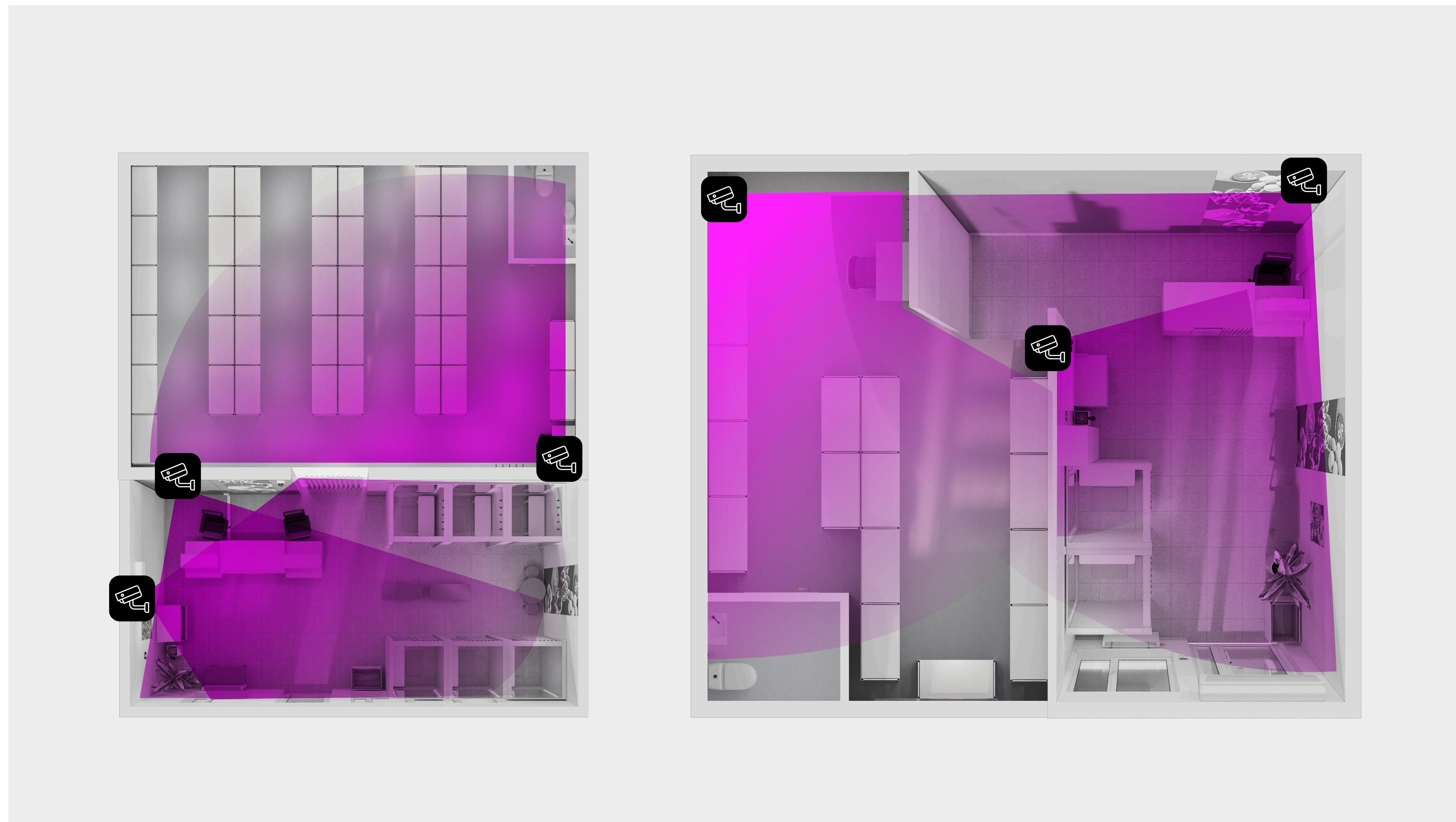

# Кондиционер

Чтобы поддерживать комфортную температуру в помещении, можно поставить кондиционер.

Установите внешний блок кондиционера так, чтобы он не выходил на главный фасад здания, а внутри покрасьте оборудование в цвет стены.

Отталкивайтесь от площади и выделенной мощности помещения, когда выбираете модель



# Где разместить

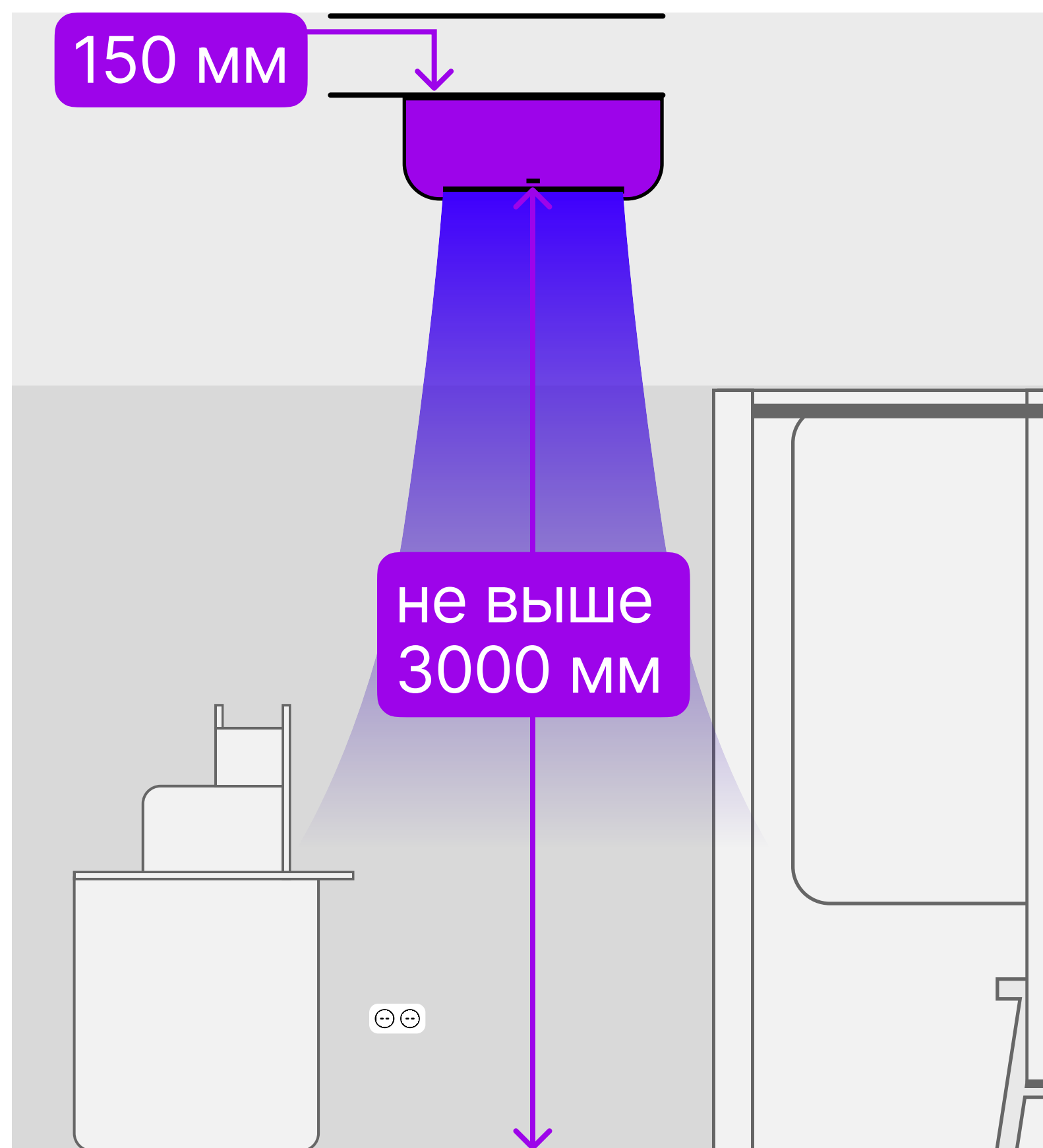

Отступите 150 мм от отделки потолка, но не размещайте кондиционер выше, чем в 3000 мм от пола

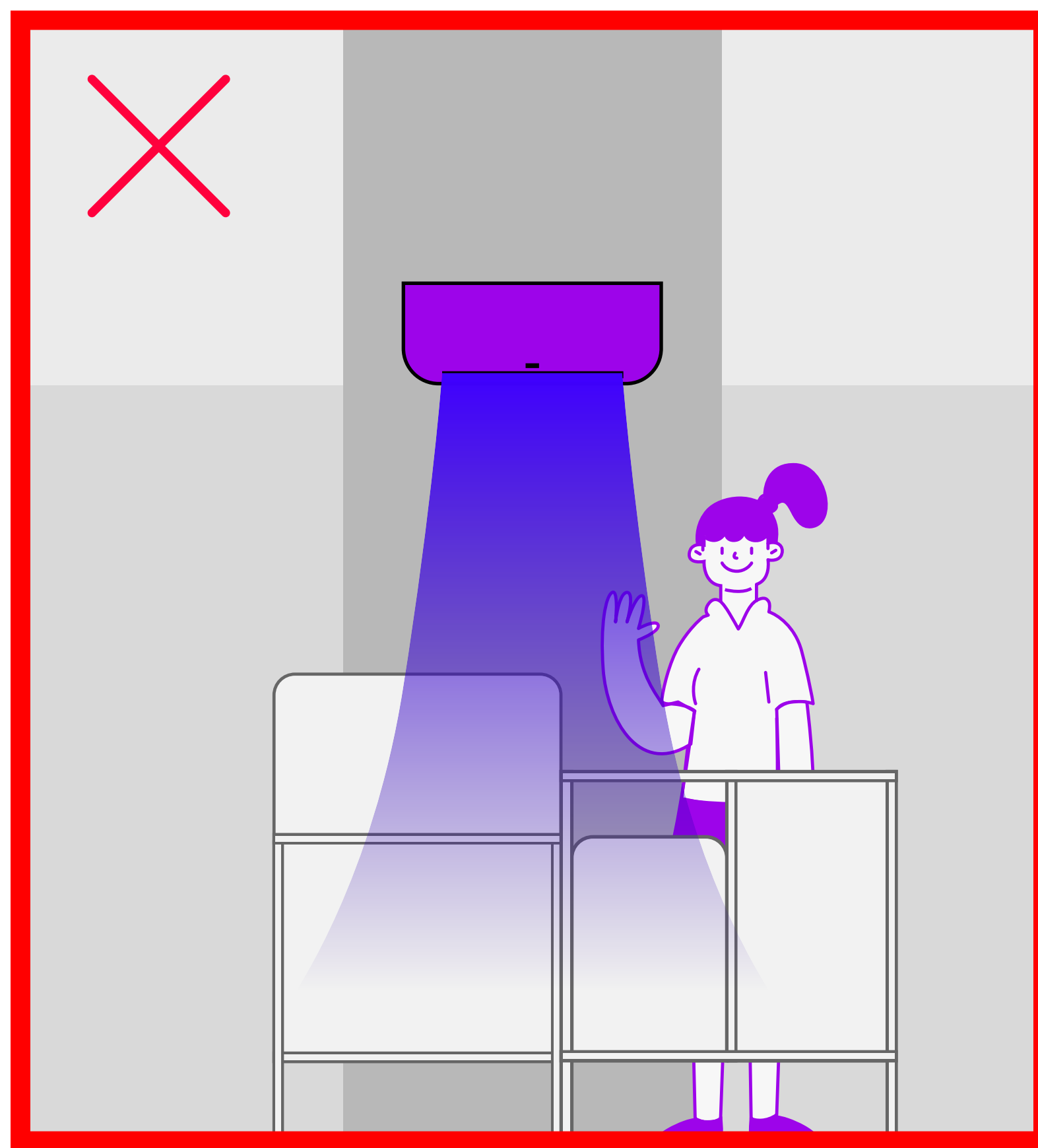

Не ставьте кондиционер там, где подолгу находятся люди, чтобы менеджер и посетители не болели

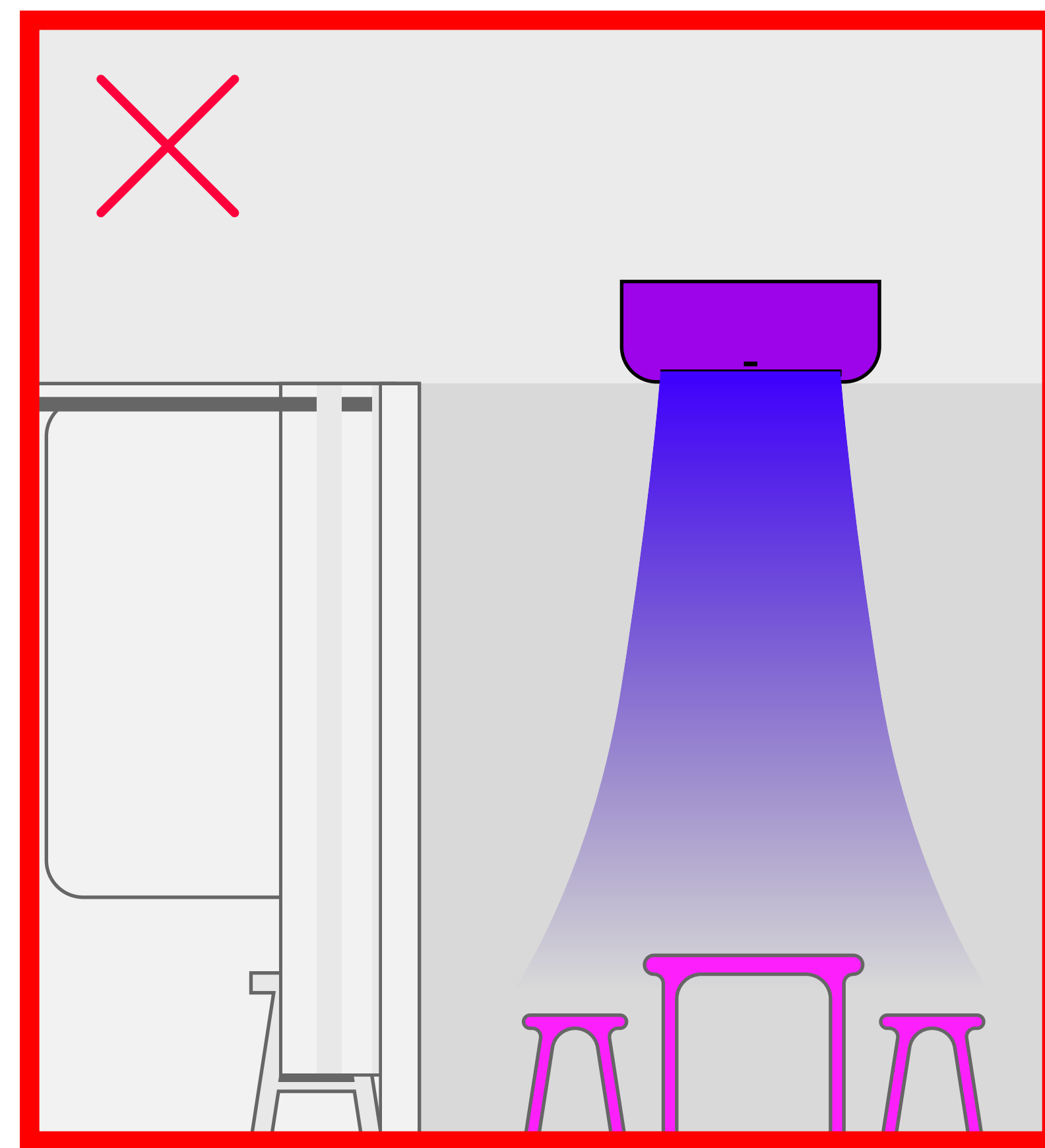

Места на стене над рабочим столом, примерочными и детской зоной не подходят для кондиционера

# На какой стене установить

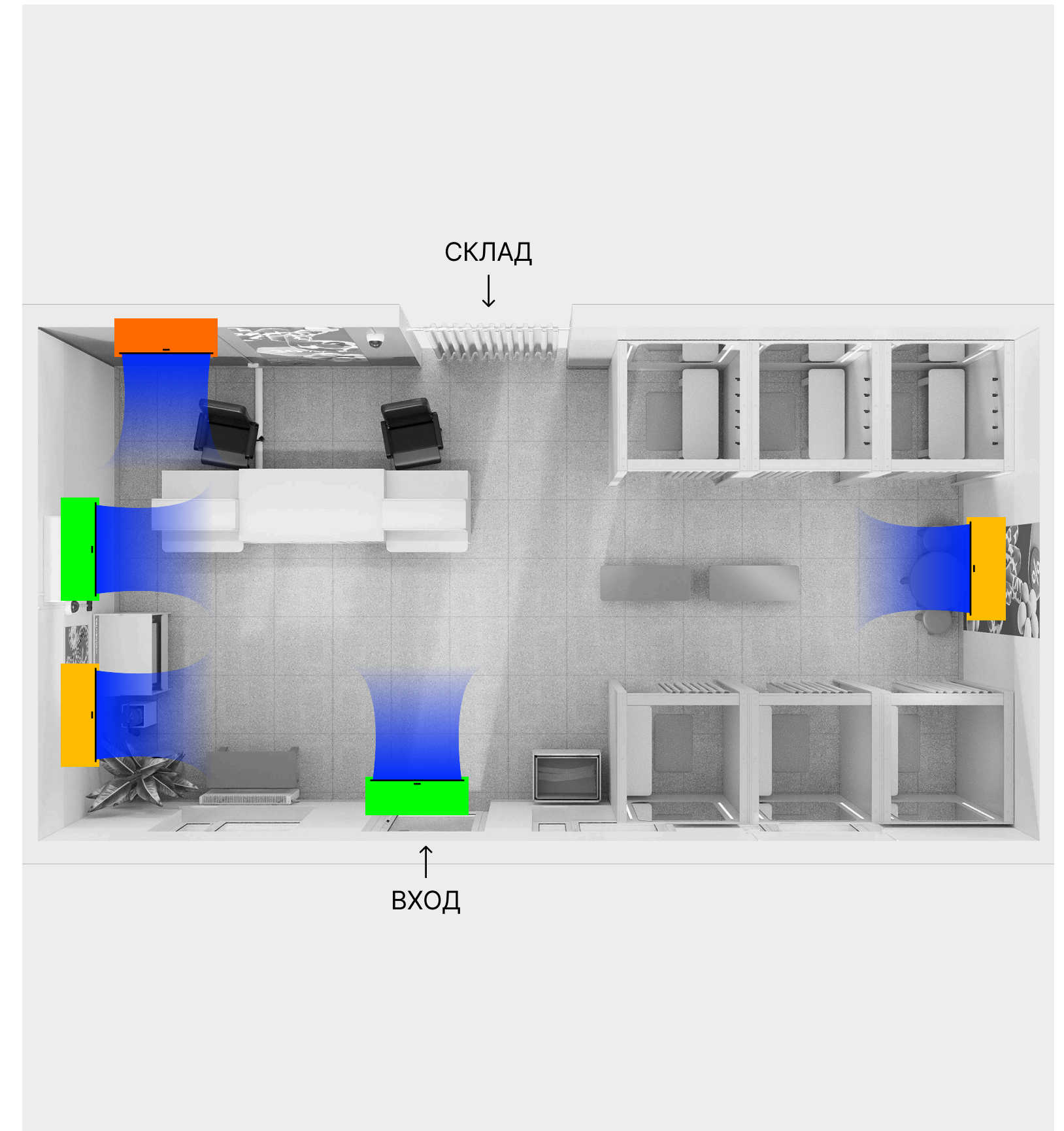
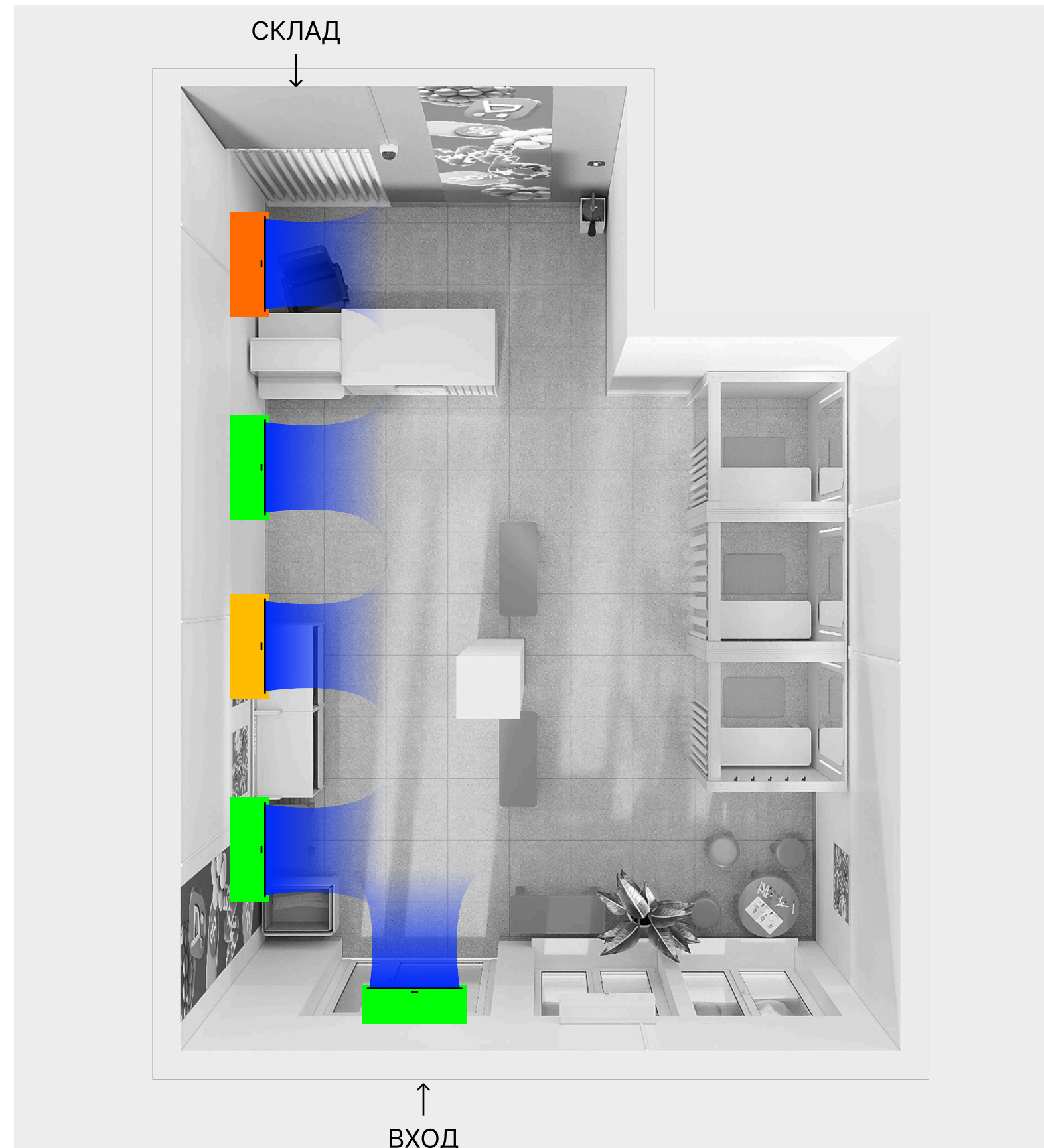

● Идеально

● Нормально

● Не подходит

# Батареи

Чтобы в пункте выдачи не было слишком жарко или холодно, лучше установить алюминиевые батареи с возможностью регулировать температуру.

Когда выбираете тип, ориентируйтесь на высоту подоконника — батарея не должна выходить за его пределы

Белая база Dulux

Dulux 10RB 83/012



# Где разместить

Установите батарею под каждым окном выше уровня плинтуса.

Отталкивайтесь от площади, когда выбираете модель. Если помещение большое, берите более мощную.

Покрасьте батареи в цвет стен

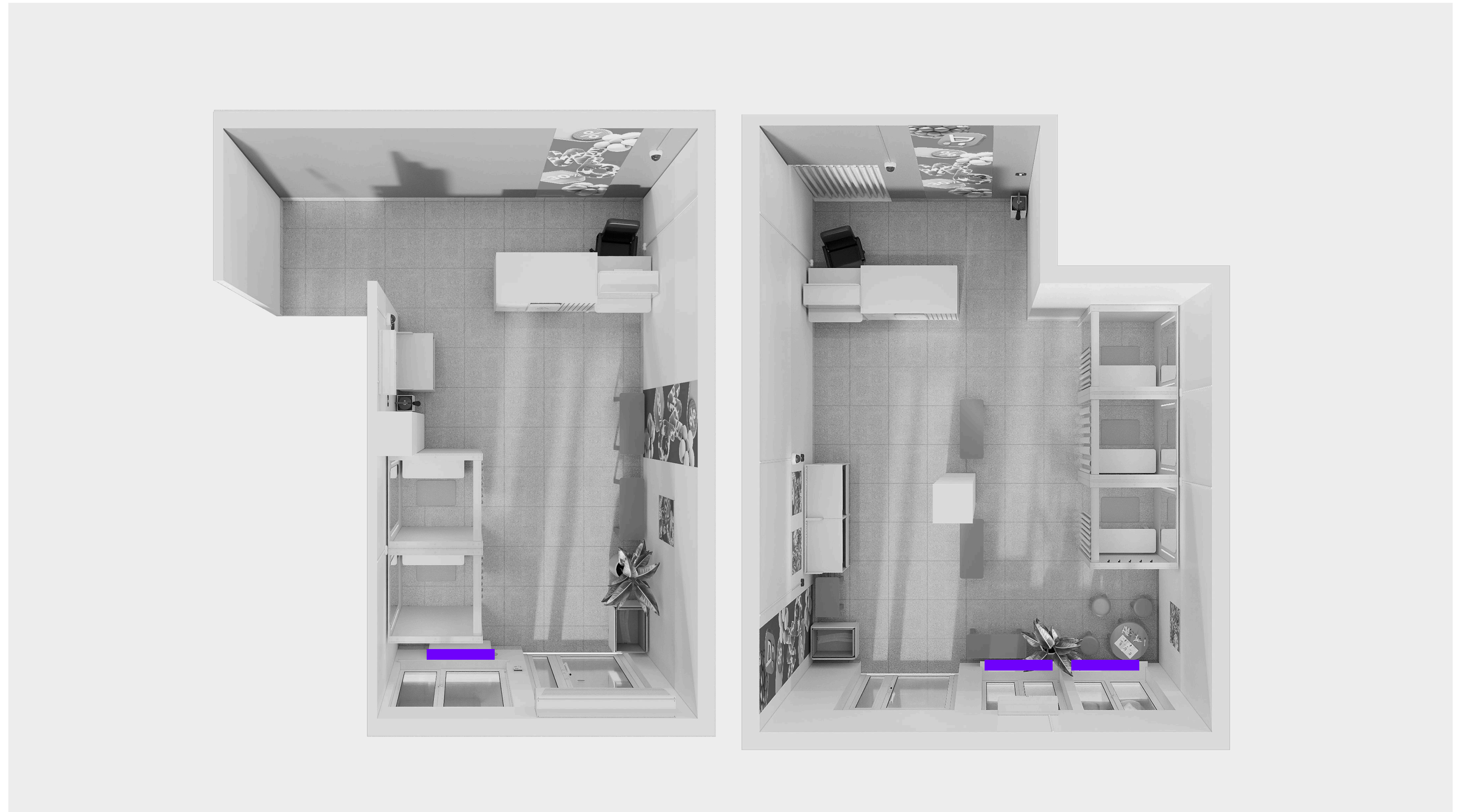

# Двери

Нужны для изолированных помещений, например туалетной комнаты



# Какие выбрать

Глухие, с наличниками  
и без декора. Цвет в тон стены:  
белый или светло-серый.  
Ручка простой формы: чёрная,  
серая или в цвет двери



# Если дверь на акцентной стене

Если дверь находится на акцентной стене, покрасьте её в тот же цвет — так она не будет перетягивать на себя внимание

Tikkurila OPUS L 343



# Пожарная безопасность

Пожалуйста, соблюдайте требования пожарной безопасности и уточните, какие правила действуют в вашем регионе.

Продумайте всё заранее — это важно. В экстренной ситуации клиенты и сотрудники должны быстро найти выход.

Какие документы нужно подготовить и согласовать с арендодателем:

- инструкция по пожарной безопасности
- табличка с номером телефона противопожарной службы для склада

Разместите всё противопожарное оборудование, которое требуют правила в вашем регионе. Ответственность за соответствие ПВЗ требованиям пожарной безопасности лежит на Партнере (владельце ПВЗ)



Не загромождайте выход из помещения

# Оборудование



## Огнетушители

По 1 порошковому в каждом помещении и 1 углекислотный рядом с силовым щитом  
Рядом с каждым на высоте 1,7 м — специальная наклейка

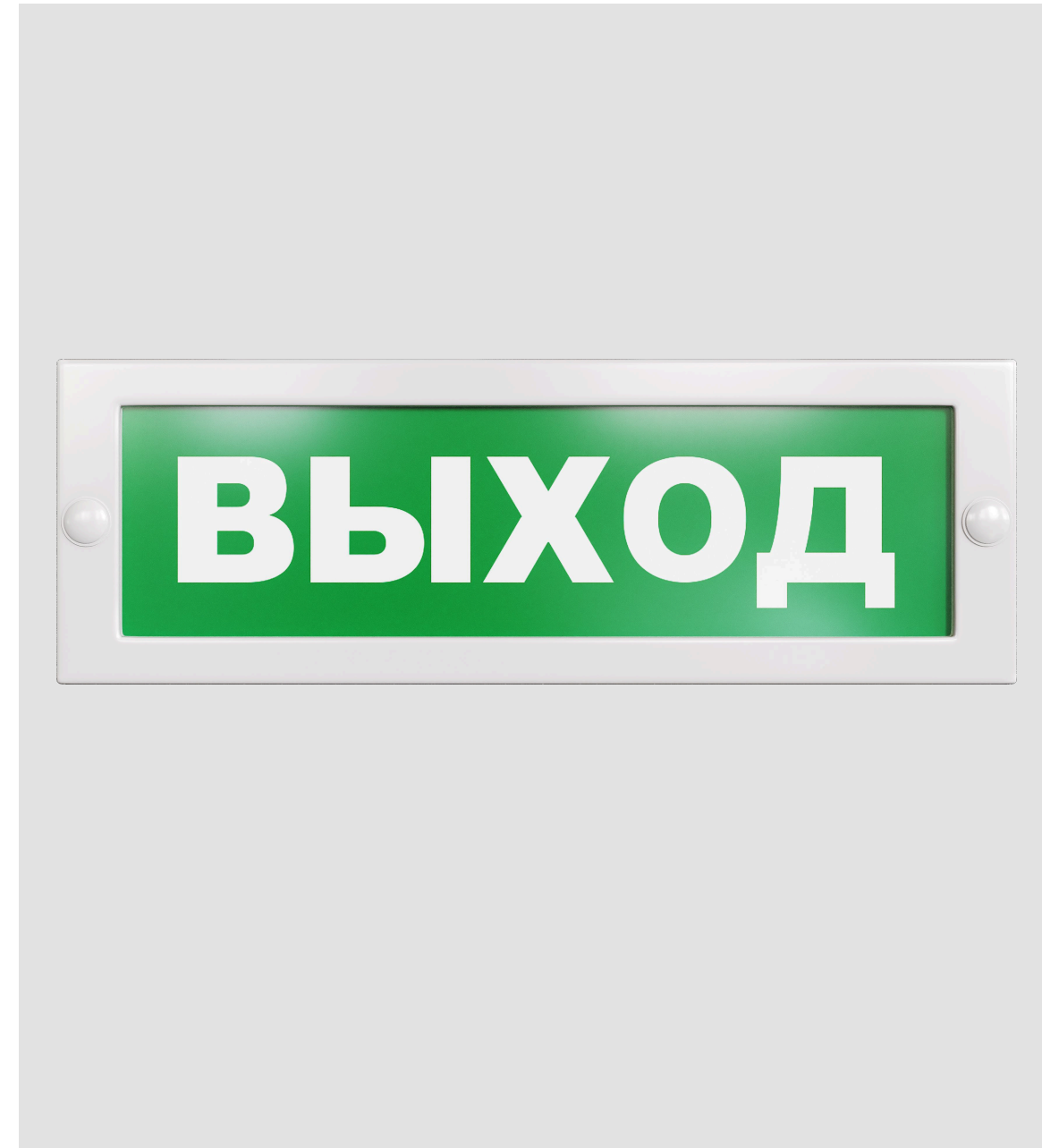

## Табличка «Выход»

Такая должна быть над каждым выходом на улицу



## Датчики дыма

Нужны на складе и в клиентской зоне, чтобы быстро обнаружить возгорание



## Пожарный извещатель

Разместите возле входной двери на высоте 1,5 метра от пола и на расстоянии 0,75 м от любого оборудования или мебели.  
Не устанавливайте на акцентной стене

# Мебель и оборудование в клиентской зоне

- 01 Стол менеджера
- 02 Стол выдачи на 2 ячейки
- 03 Стол выдачи на 3 ячейки
- 04 Стол проверки товара
- 05 Примерочная
- 06 Скамейка
- 07 Урна



# Всё начинается с коробки

Это рабочий материал  
для пунктов выдачи.

В коробках привозят заказы,  
отправляют возвраты,  
собирают мусор.

Мы взяли за основу габариты  
коробки и спроектировали  
под них удобную мебель

 Перерабатываем  
картон

ширина: 40 см  
длина: 60 см

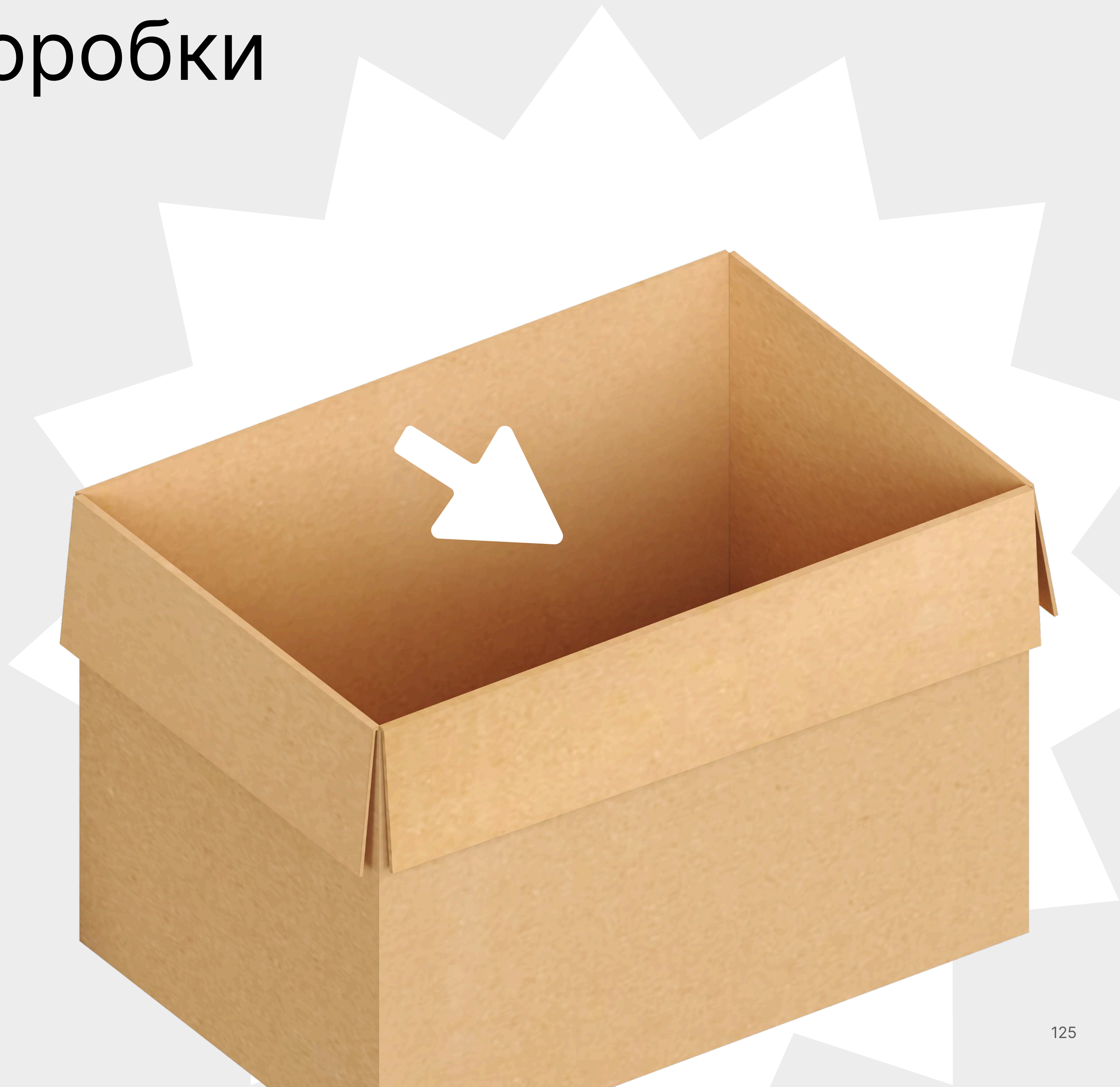

# Мебель и оборудование

1. Стол менеджера
2. Стол выдачи: 2 ячейки
3. Стол выдачи: 3 ячейки
4. Маленький стол для проверки товаров
5. Большой стол для проверки товаров
6. Зеркало
7. Скамейки для примерочной
8. Скамейки для клиентской зоны
9. Урна
10. Светильники в примерочную
11. Примерочная 200 см

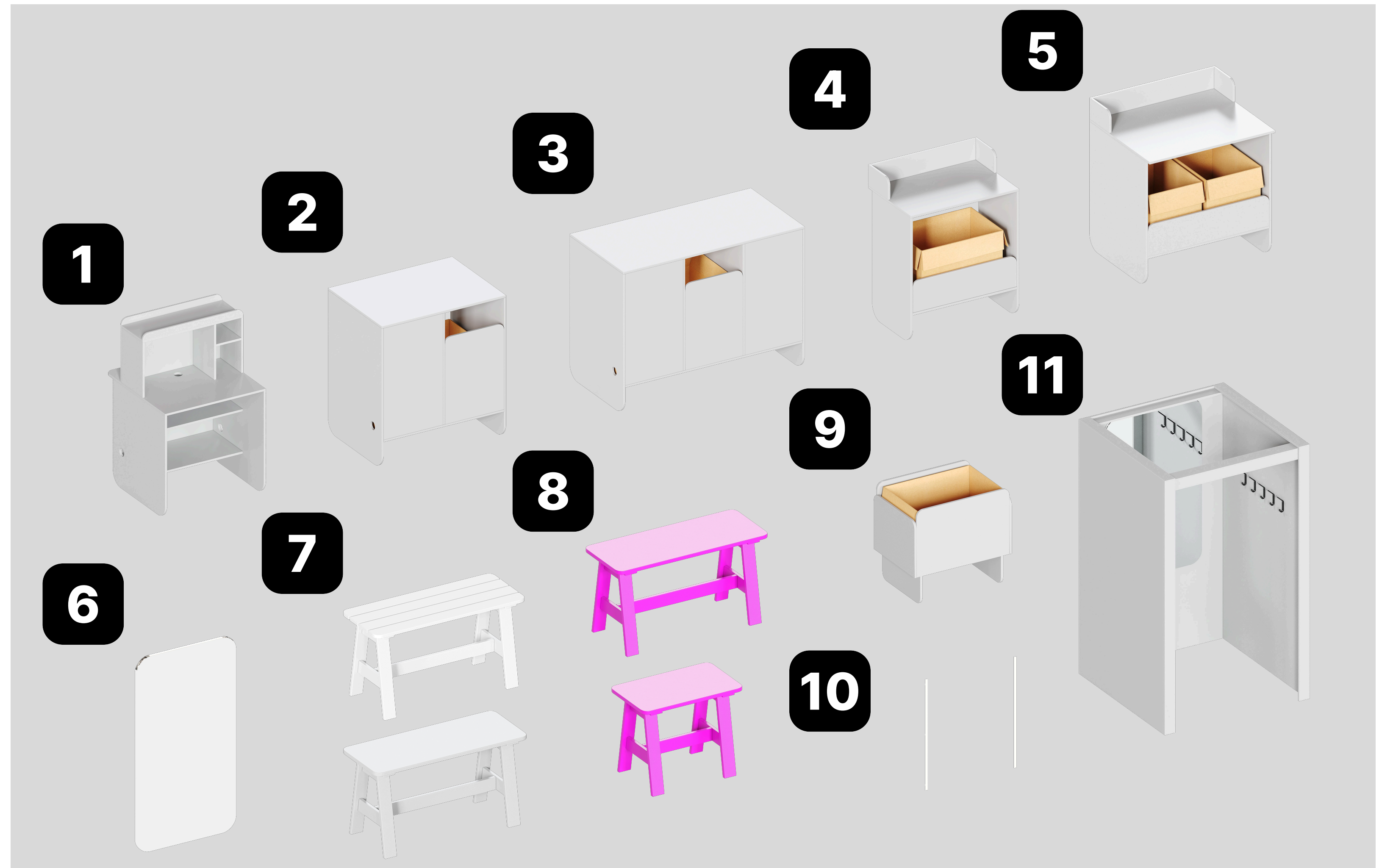

[посмотреть чертежи](#)

# Базовая и дополнительная мебель

Без базового набора мебели не получится выдавать заказы и обслуживать покупателей. Если планируете делать зону ожидания или увеличить зону выдачи, используйте мебель из дополнительного набора



# Стол менеджера

Продумали всё до мелочей: есть место для техники и печатных материалов, а на полку с внешней стороны покупатель сможет поставить пакеты и сумки.

Изготовьте стол на заказ по образцу или выберите похожий из готовой мебели

Ширина: 80 см  
Высота: 128,4 см  
Длина: 80 см

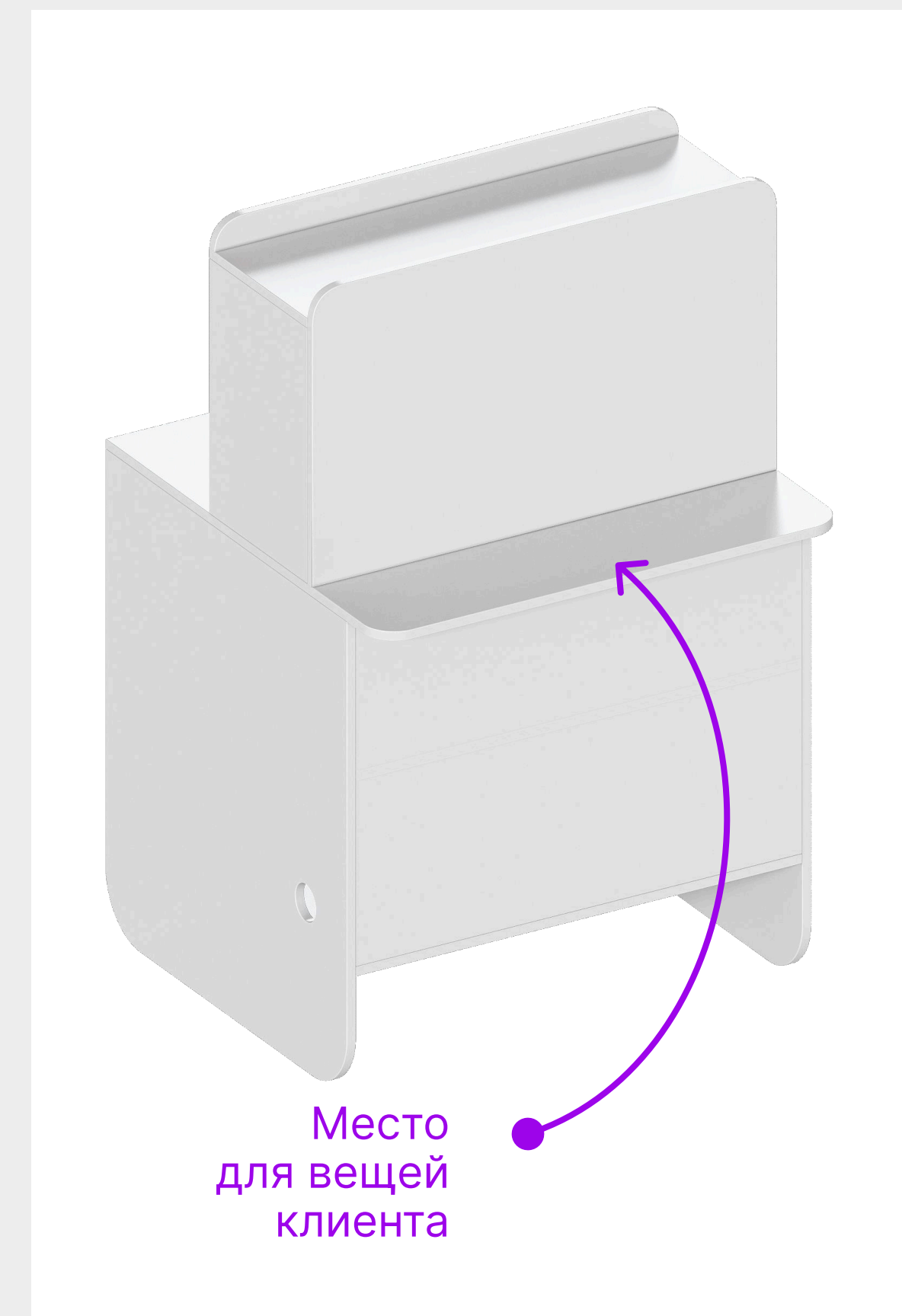
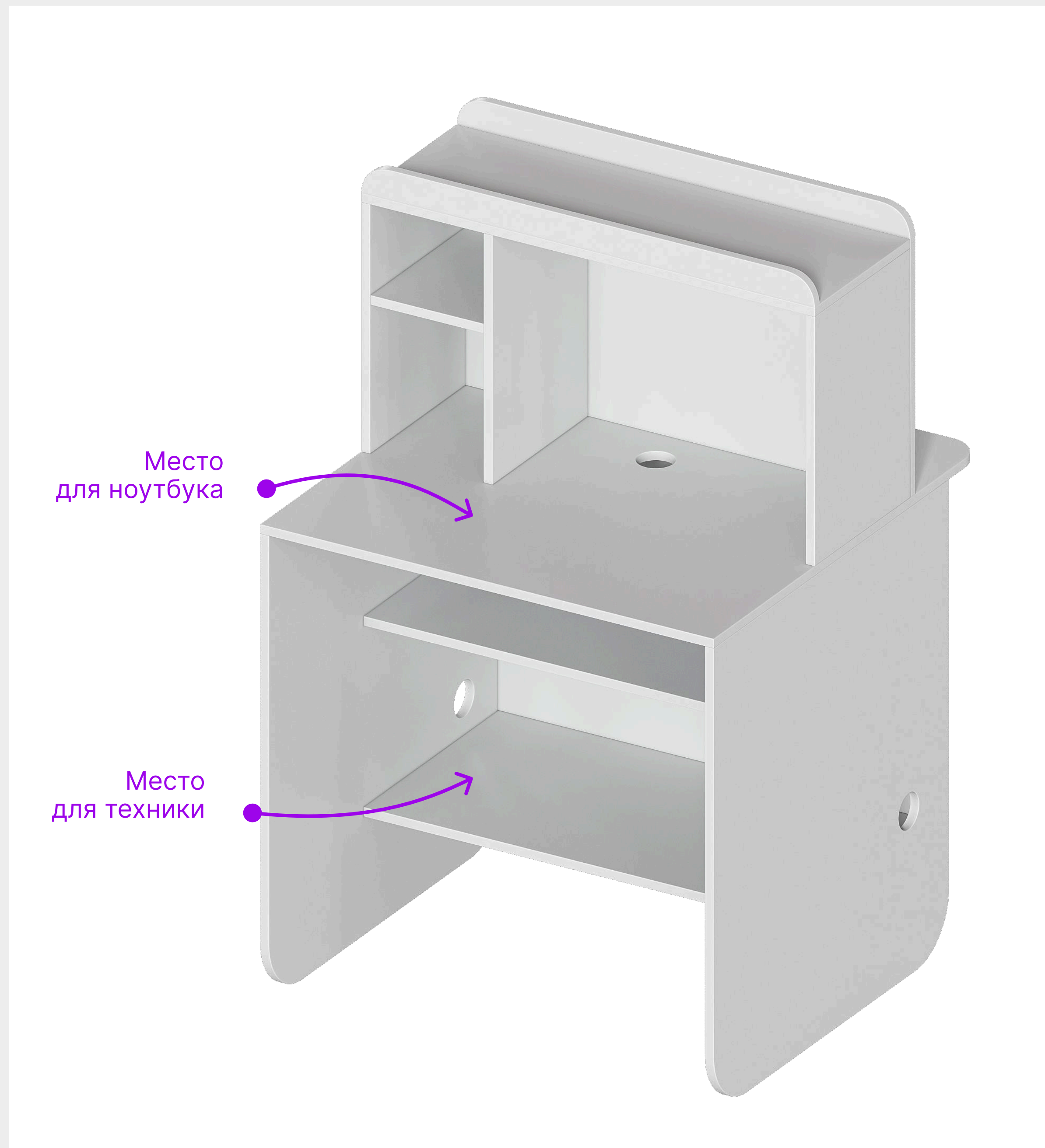

# Стул менеджера

Если менеджер работает сидя,  
купите удобный стул.

Лучше выбирать модели чёрного,  
белого, бежевого или серого цвета



# Стол выдачи: 2 ячейки

Базовый вариант,  
который подойдёт  
для узких помещений.

Изготовьте стол  
на заказ по образцу или  
выберите похожий из  
готовой мебели

ширина: 70 см  
высота: 105 см  
длина: 96 см

Отсек  
для пакетов

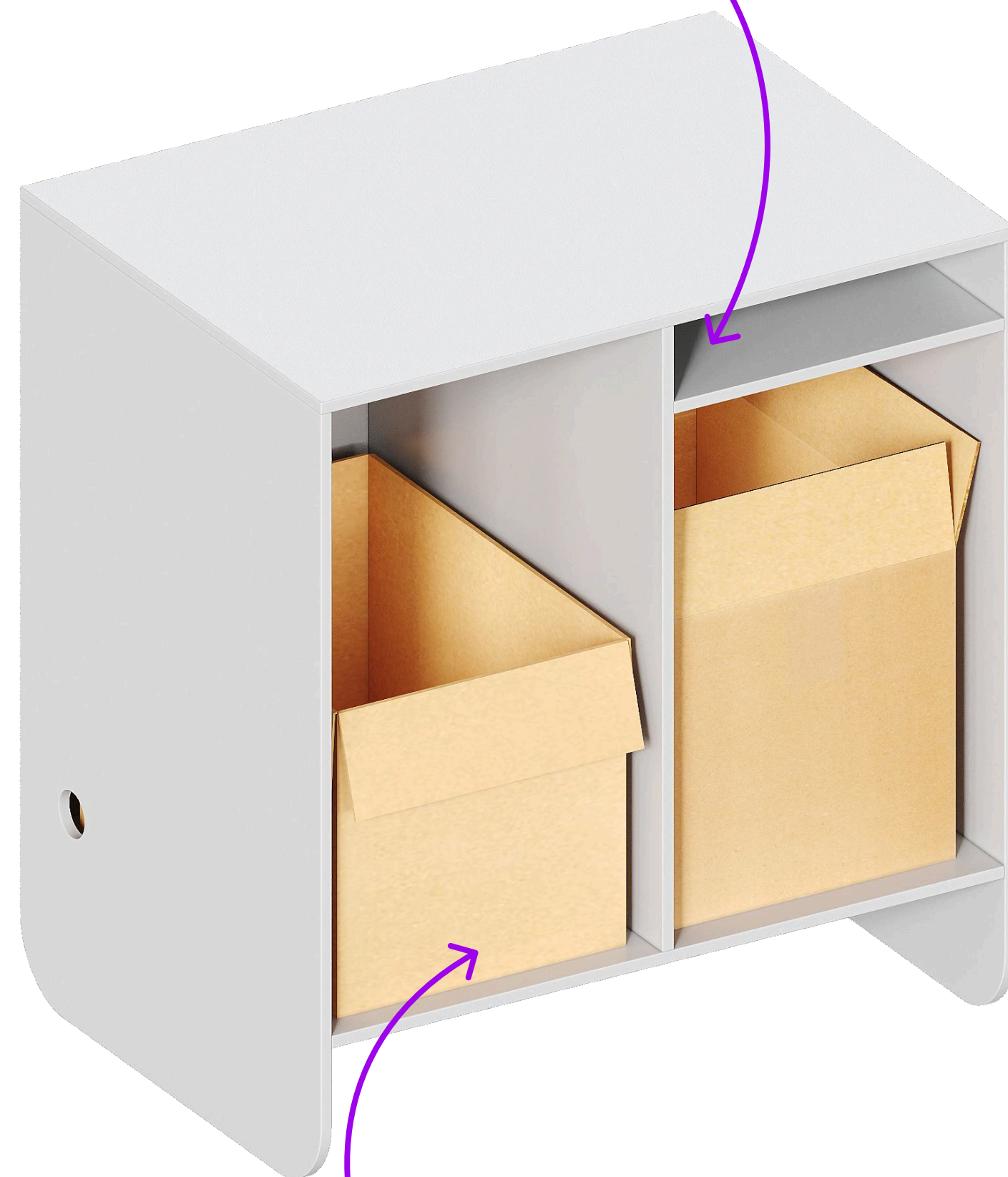

Коробка  
для мусора

Вид спереди

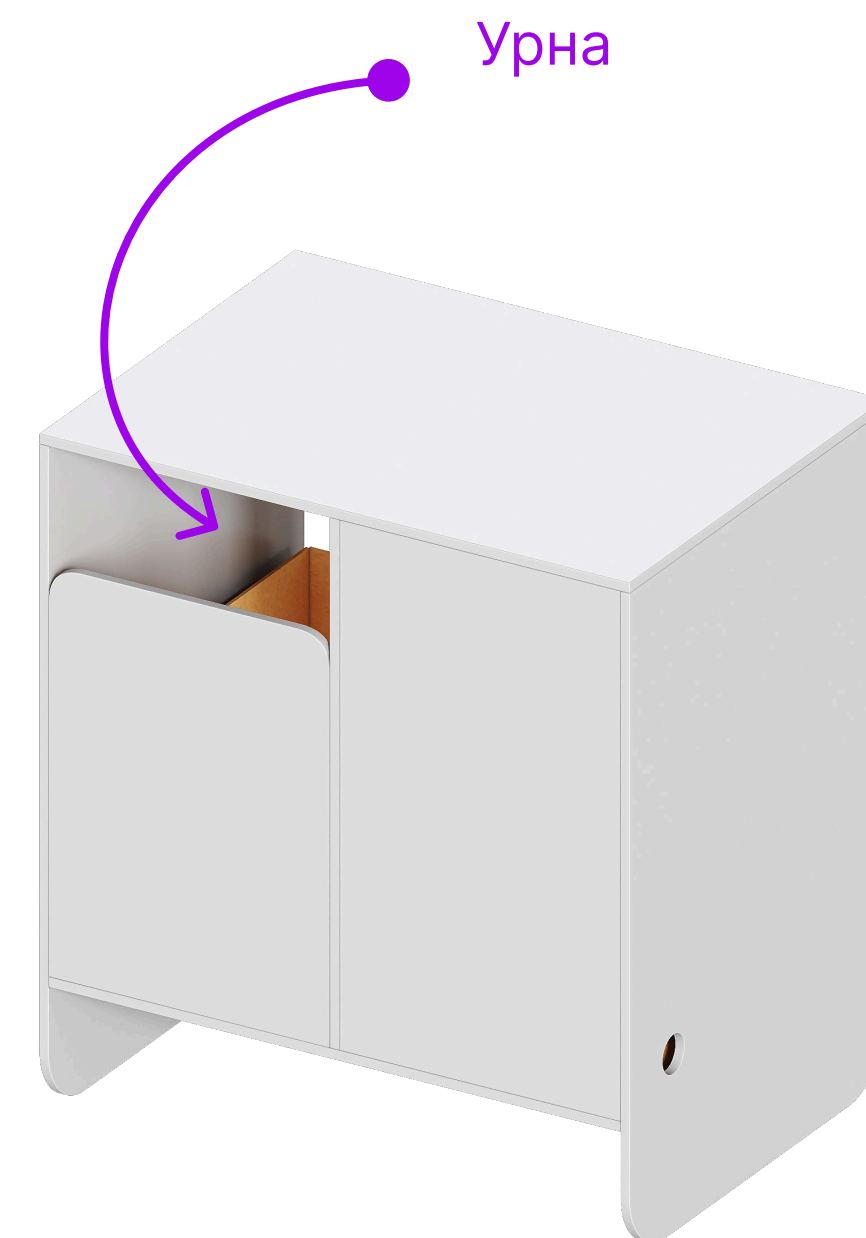

Урна

# Стол выдачи: 3 ячейки

Тут больше места —  
сможете выдавать  
заказы сразу  
нескольким клиентам.

Изготовьте стол по  
чертежам на заказ или  
подберите аналогичный  
готовый стол

ширина: 70 см  
высота: 105 см  
длина: 140 см

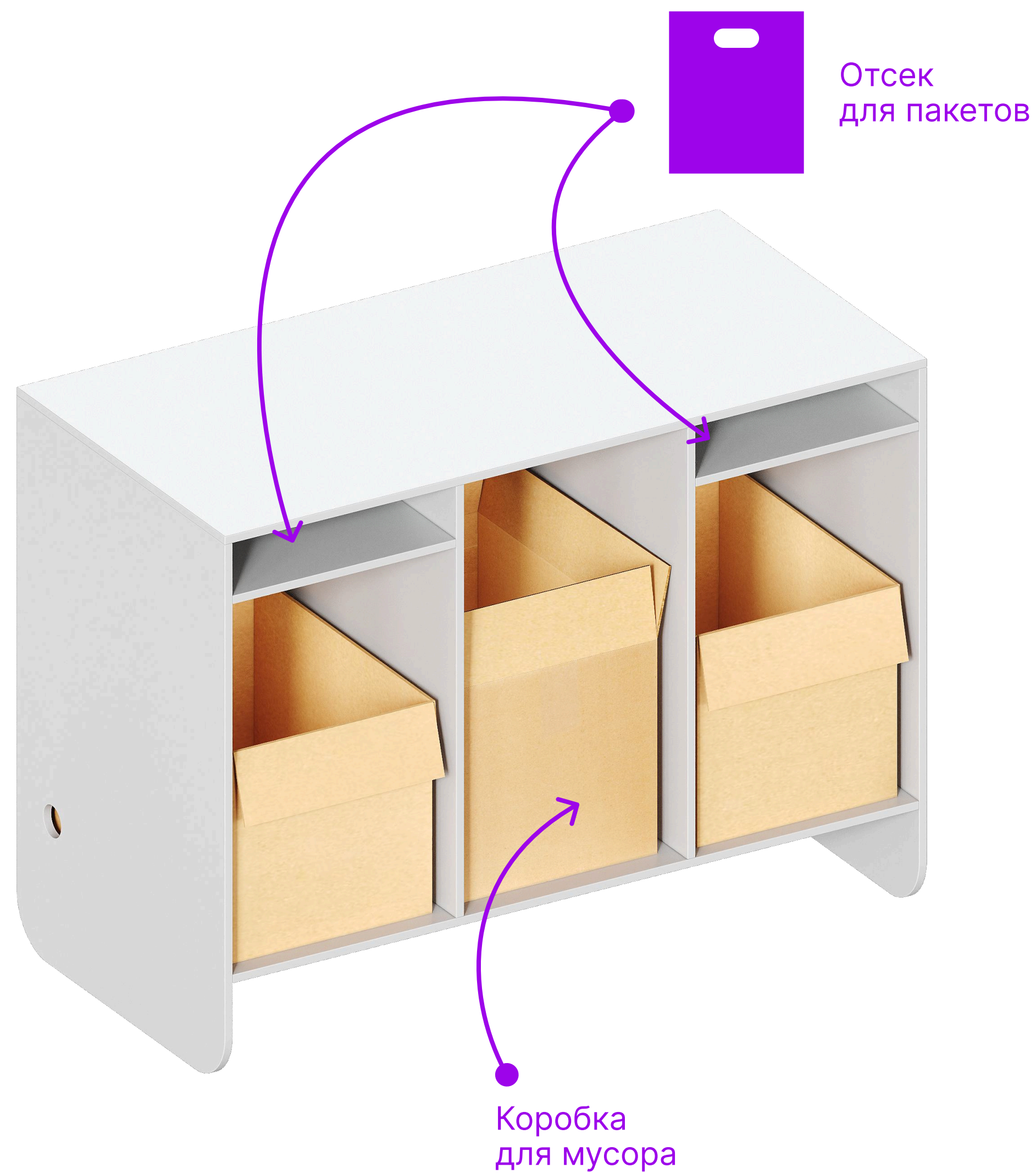

Вид спереди

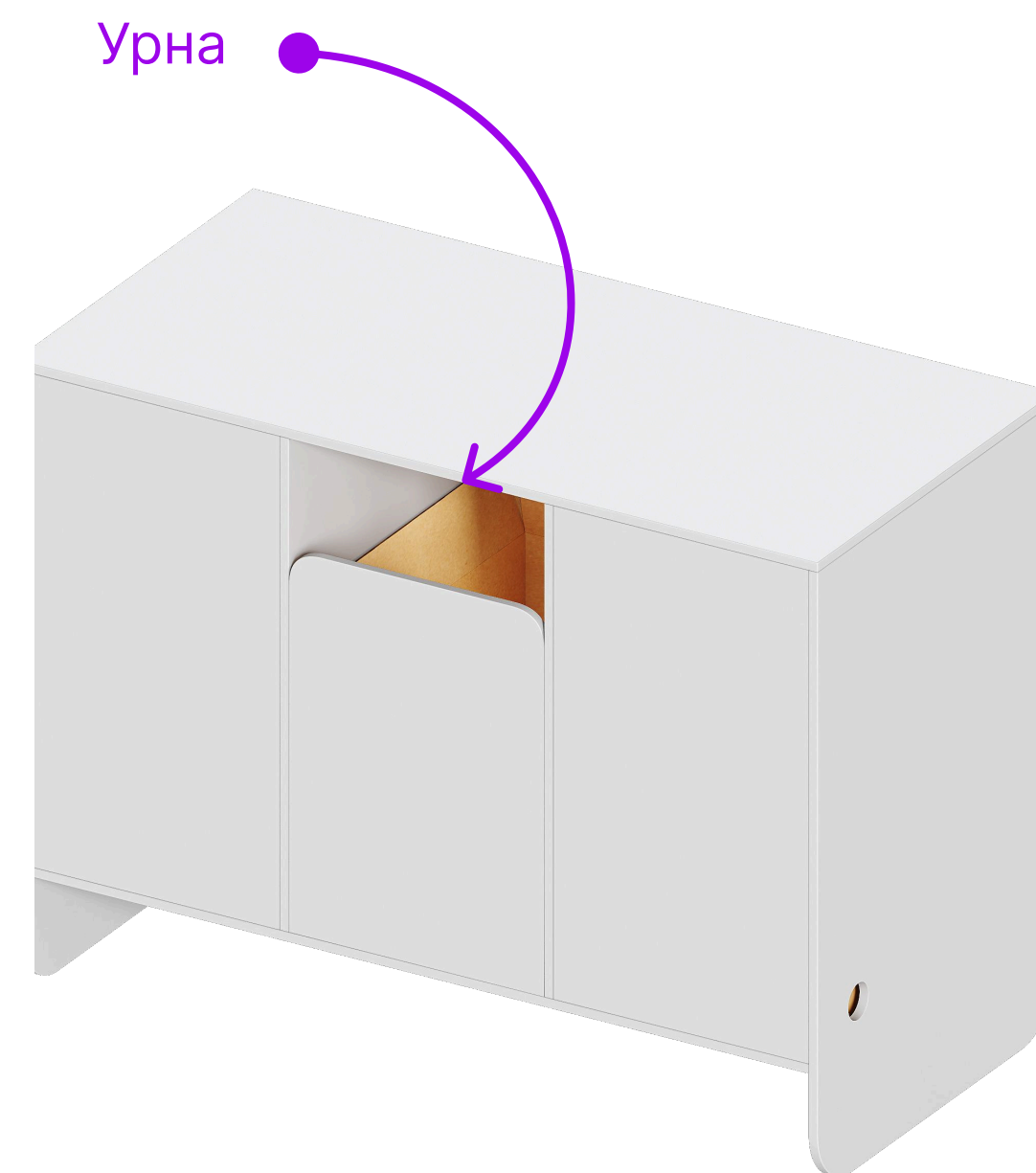

# Комбинации столов

Выберите удобный вариант для вашего пункта —  
всё зависит от площади, трафика и количества менеджеров

С 1 столом менеджера

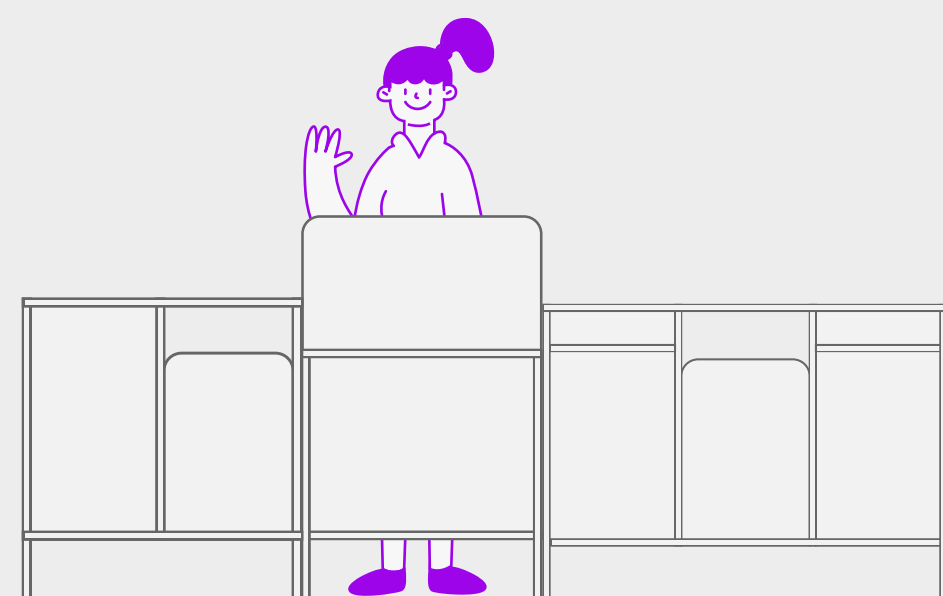
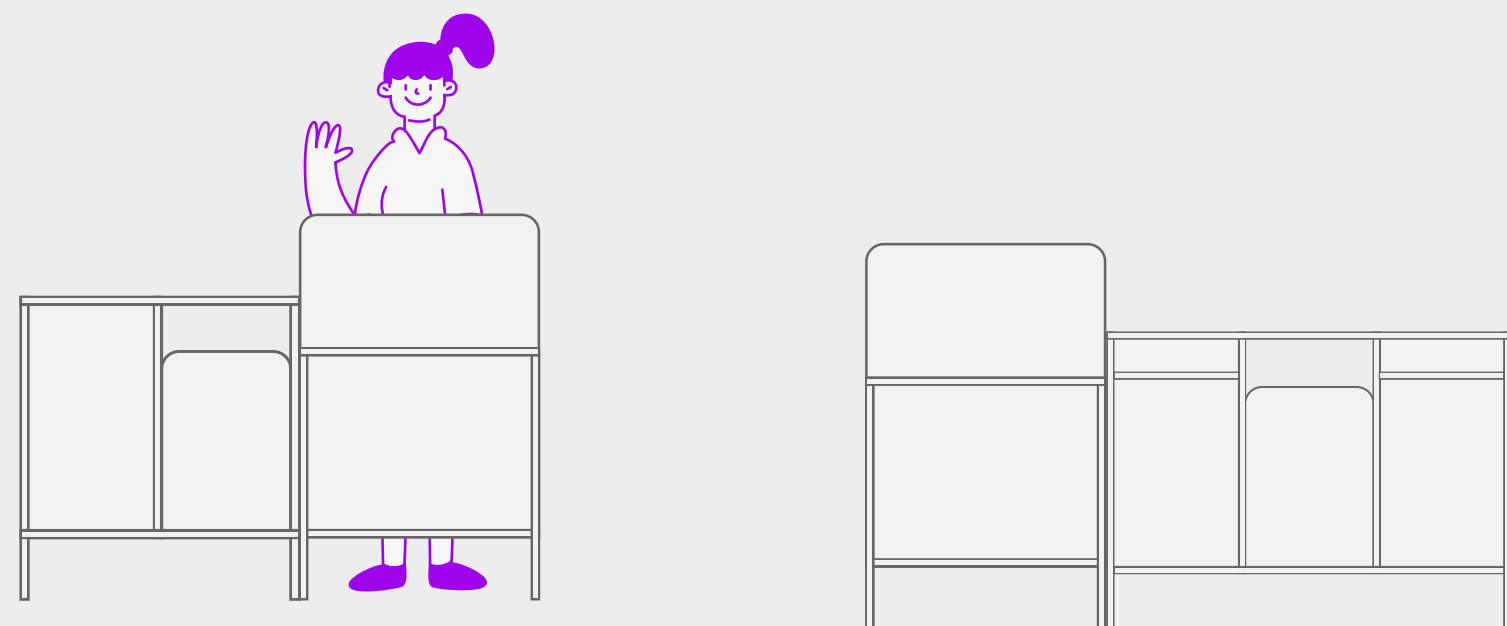

С 2 столами менеджера

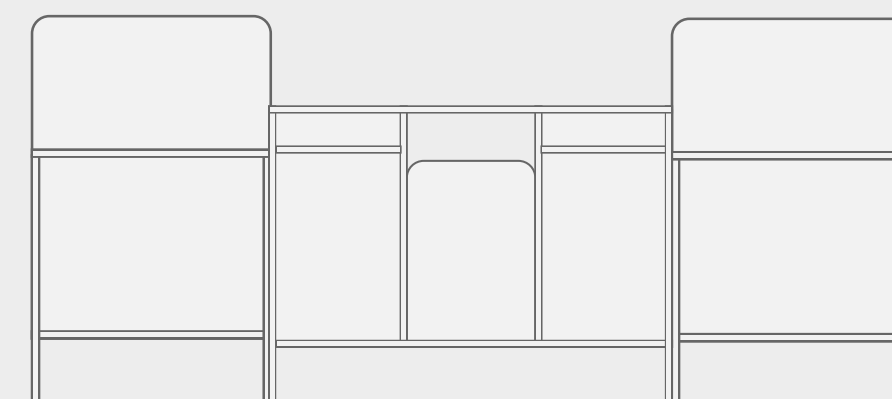
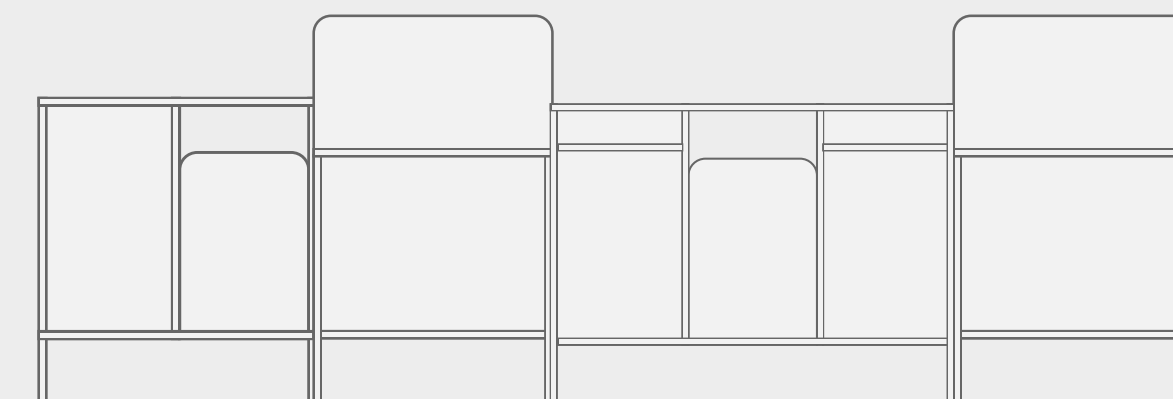
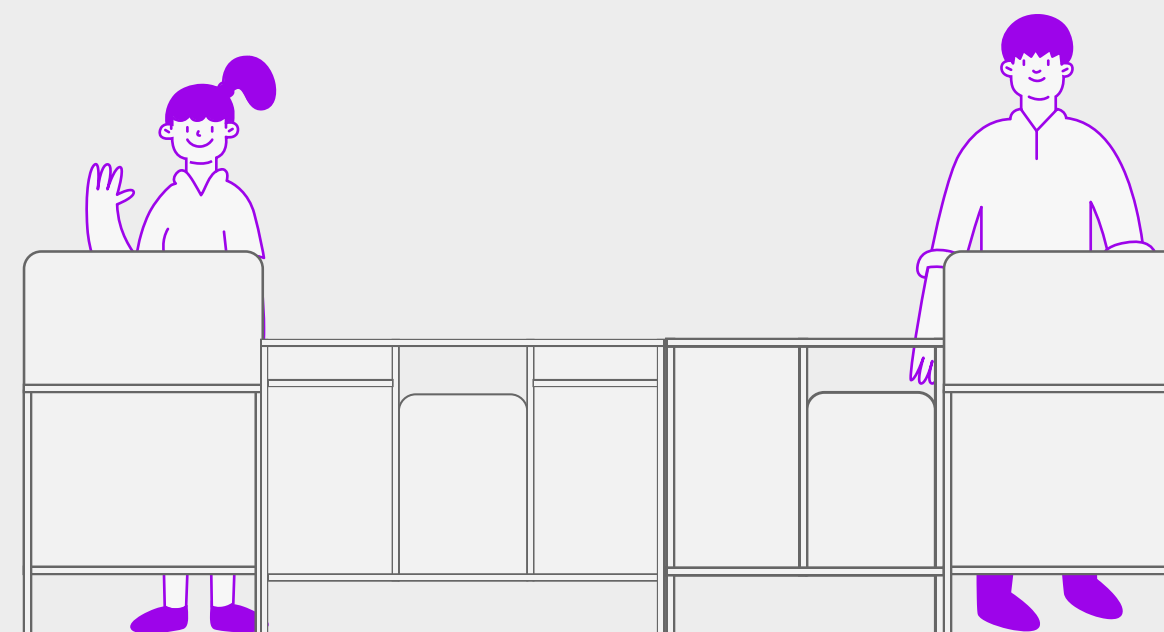

# Маленький стол для проверки товаров

Тут покупатели смогут спокойно осмотреть товары, которые требуют более тщательной проверки.

Не забудьте заложить место под розетку, чтобы клиенты могли протестировать технику

Где разместить

Поставьте стол так, чтобы на камерах было хорошо видно, как покупатель проверяет товар.

В центре клиентской зоны можно установить сразу 2 таких стола, если позволяет площадь.

Изготовьте стол на заказ по образцу или выберите похожий из готовой мебели

Ширина: 80 см  
Высота: 105 см  
Длина: 53 см

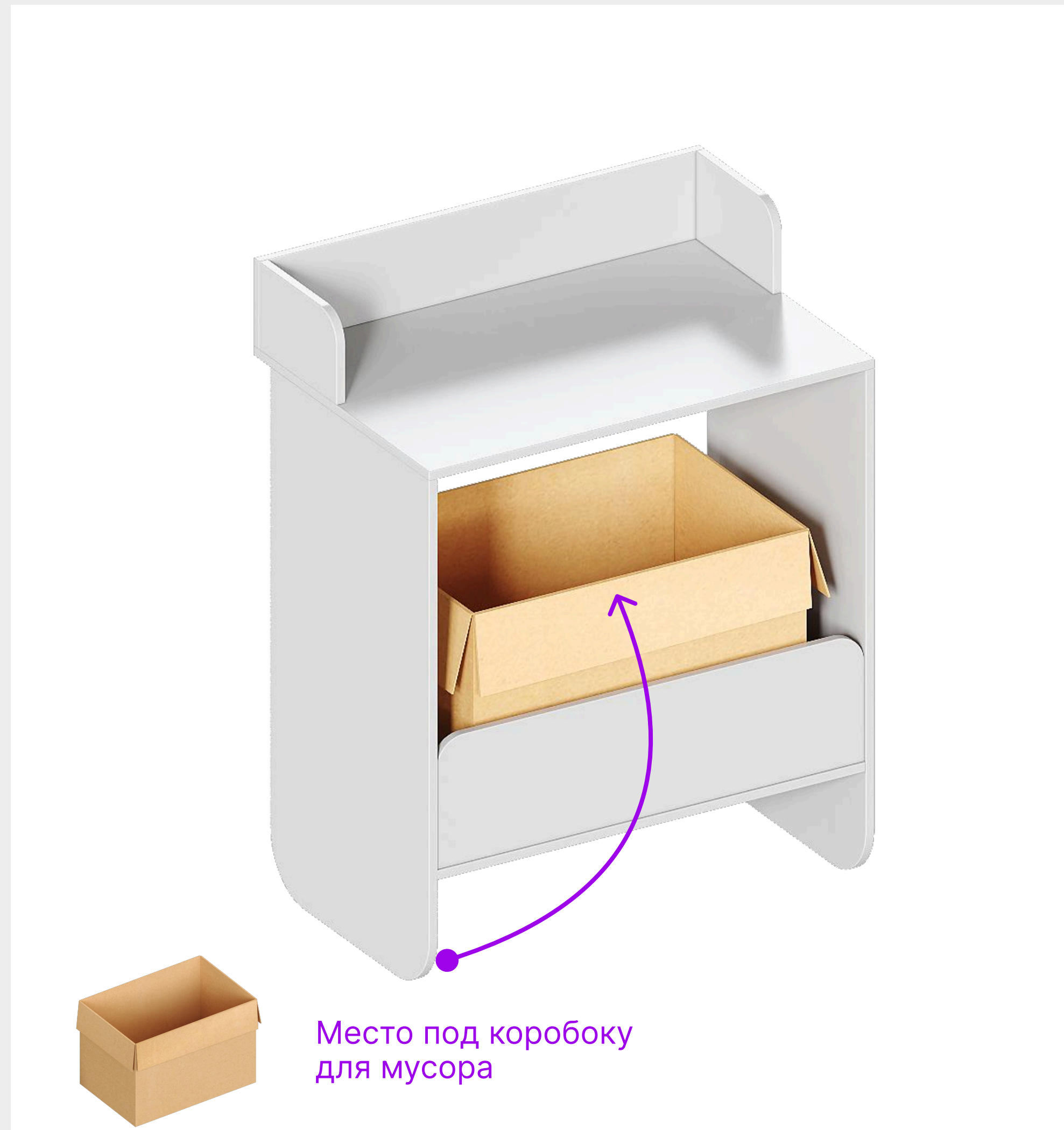

2 стола вместе

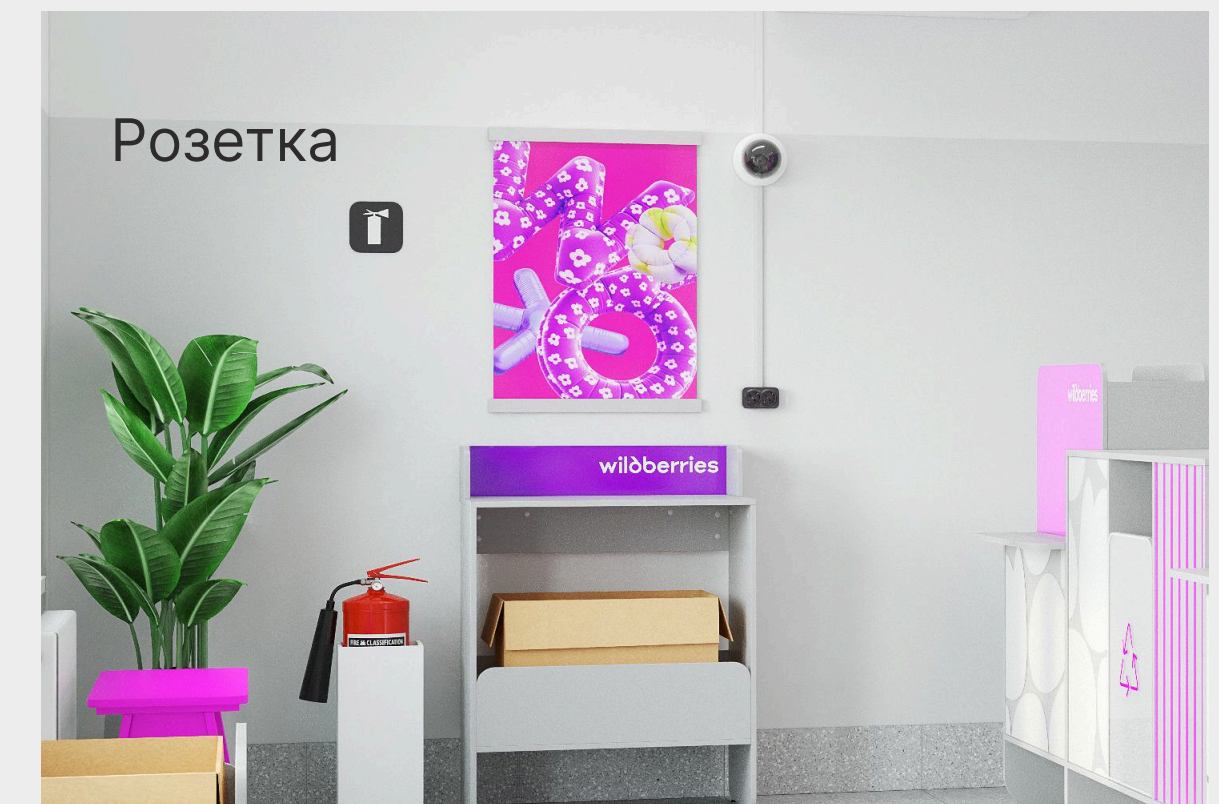

# Большой стол для проверки товаров

Для пунктов выдачи с большой площадью подойдёт стол побольше. За таким покупателям будет удобнее осматривать товары.

Изготовьте стол на заказ по образцу или выберите похожий из готовой мебели

Ширина: 93 см  
Длина: 75 см  
Высота: 105 см

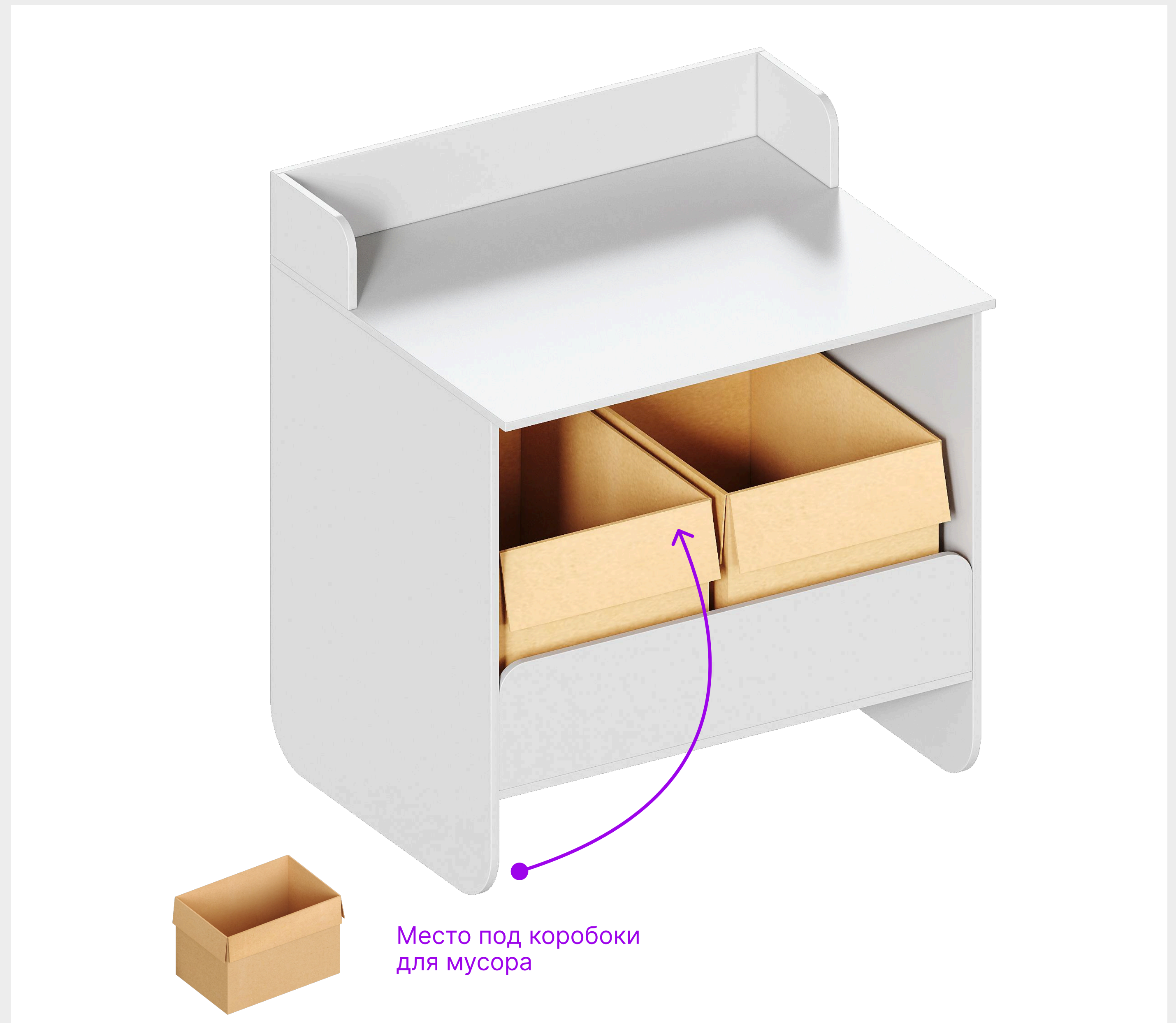

# Примерочная

В разделе «Планировка» мы показали, как расставить примерочные — осталось собрать и установить.

Изготовьте примерочные по образцу на заказ или подберите похожие варианты



Ширина: 120 см  
Высота: 200 см  
Длина: 120 см

# Оборудование для примерочной

вид сбоку

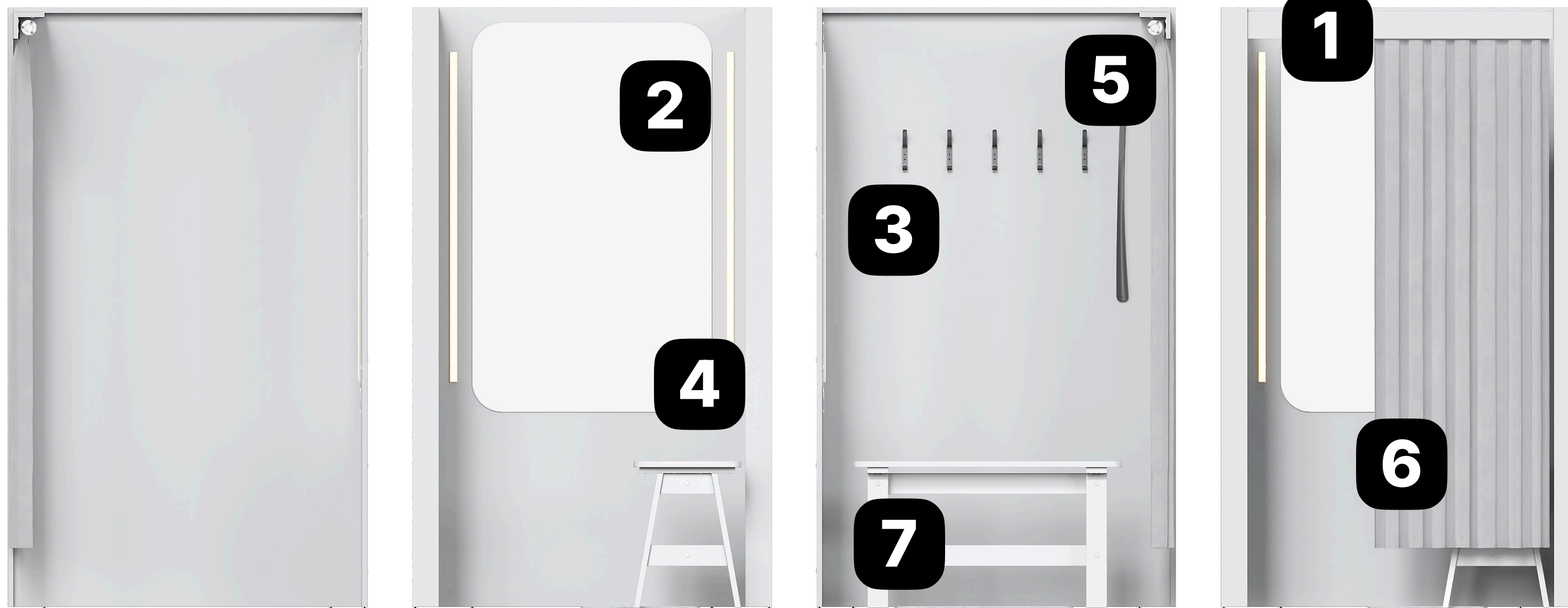

вид сверху

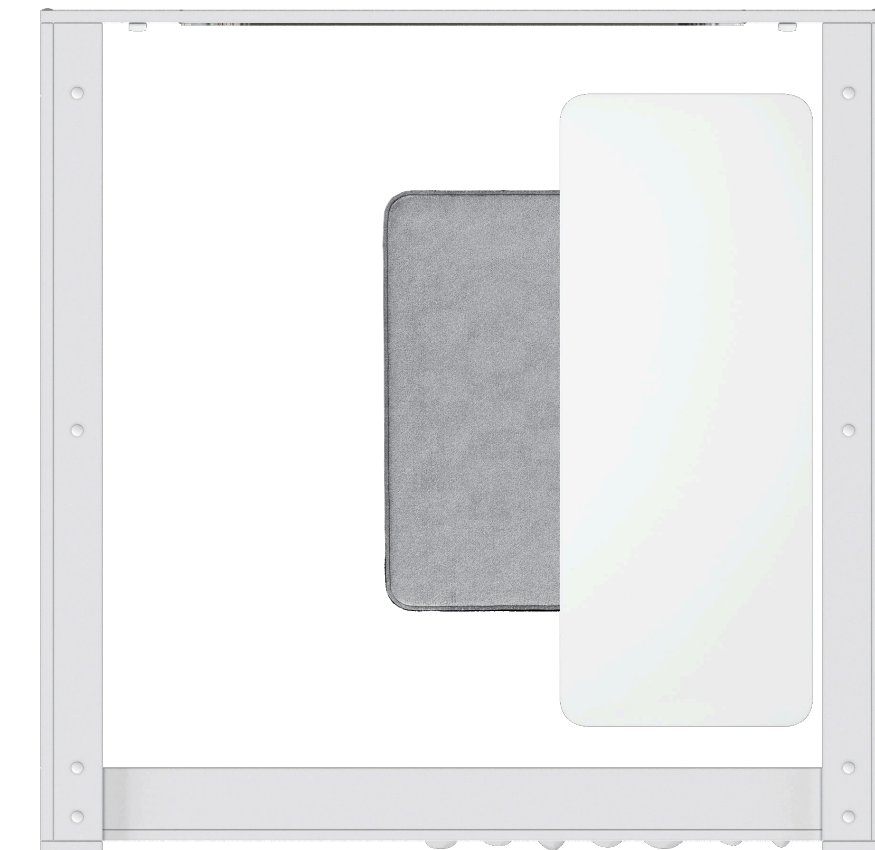

1. Штанга
2. Зеркало
3. Крючки

4. Светильники
5. Рожок для обуви
6. Штора
7. Скамейка

# Важные детали



## Коврики

Выберите коврик неяркого цвета из износостойкого материала.  
Оптимальный размер: 60×40 см

Чтобы коврик прослужил дольше, задвигайте его под скамейку. Покупатели будут сами доставать его, когда нужно

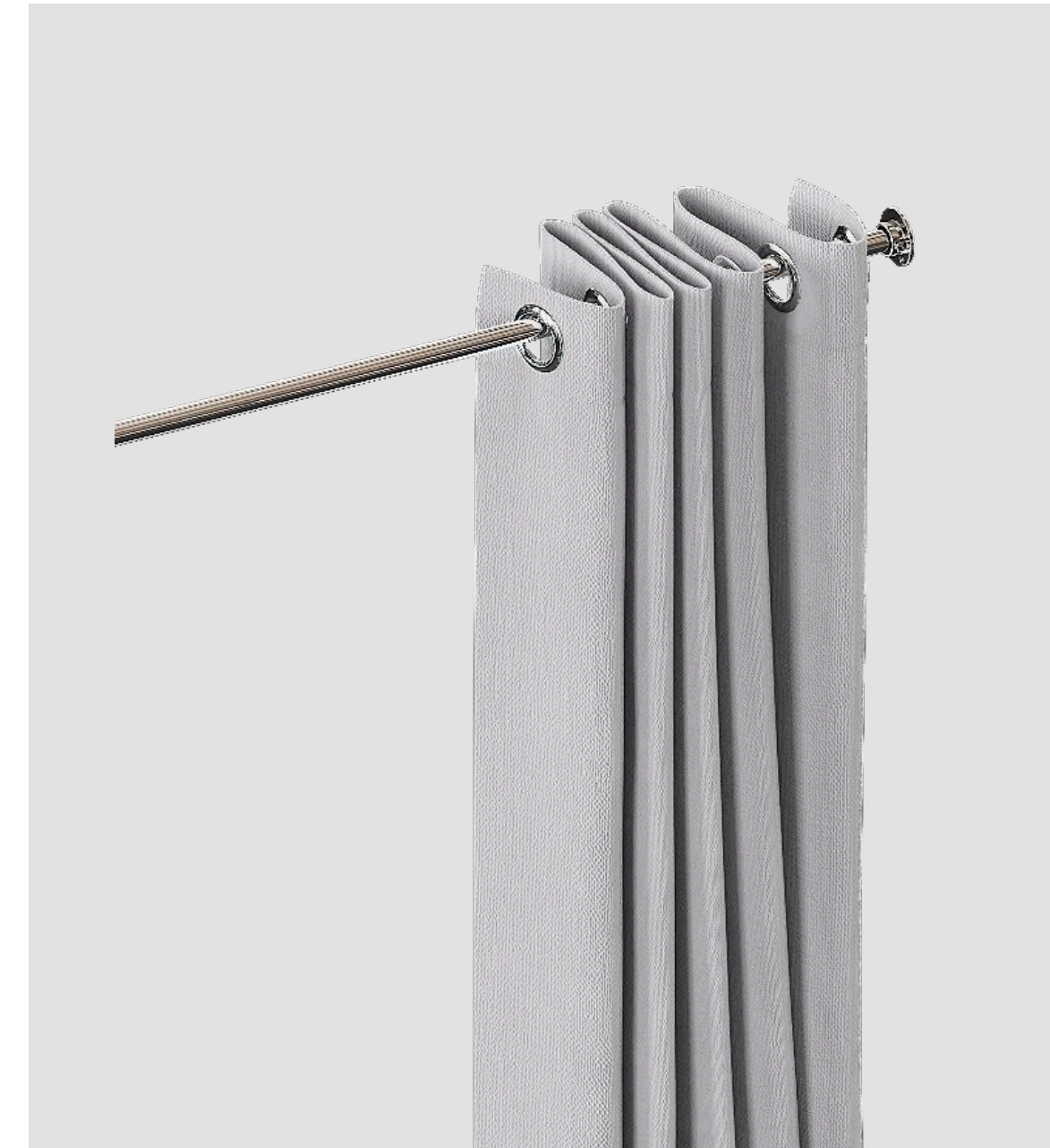

## Шторы

Закажите светло-серые шторы для примерочных. Закройте шторой такого же цвета все проходы на склад, если их видно из клиентской зоны



## Рожок для обуви

Выберите рожок для обуви с магнитным креплением — так он всегда будет на своём месте

# Скамейка для примерочной

Скамейка может быть любой — сплошной или реечной.

Ставьте белые скамейки только в примерочных.

Изготовьте скамейки по образцу на заказ или подберите похожие варианты

Ширина: 36 см  
Длина: 90 см  
Высота: 49 см



# Скамейка для клиентской зоны

Покупатели смогут присесть на скамейку или поставить на неё тяжёлые сумки, пока ждут в очереди.

Если места мало, выбирайте скамейку маленького размера.

Изготовьте скамейку по образцу на заказ или подберите похожие варианты

Стандартная скамейка:

Ширина: 36 см

Длина: 90 см

Высота: 49 см

Маленькая скамейка:

Ширина: 36 см

Длина: 65 см

Высота: 49 см



# Зеркало

Изготовьте зеркала по образцу на заказ или подберите похожие варианты.

Закрепите на стену с помощью дюбелей. Проверьте крепления — они должны быть прочными, чтобы зеркало не упало

Ширина: 70 см  
Высота: 130 см

Зеркало с лавочкой

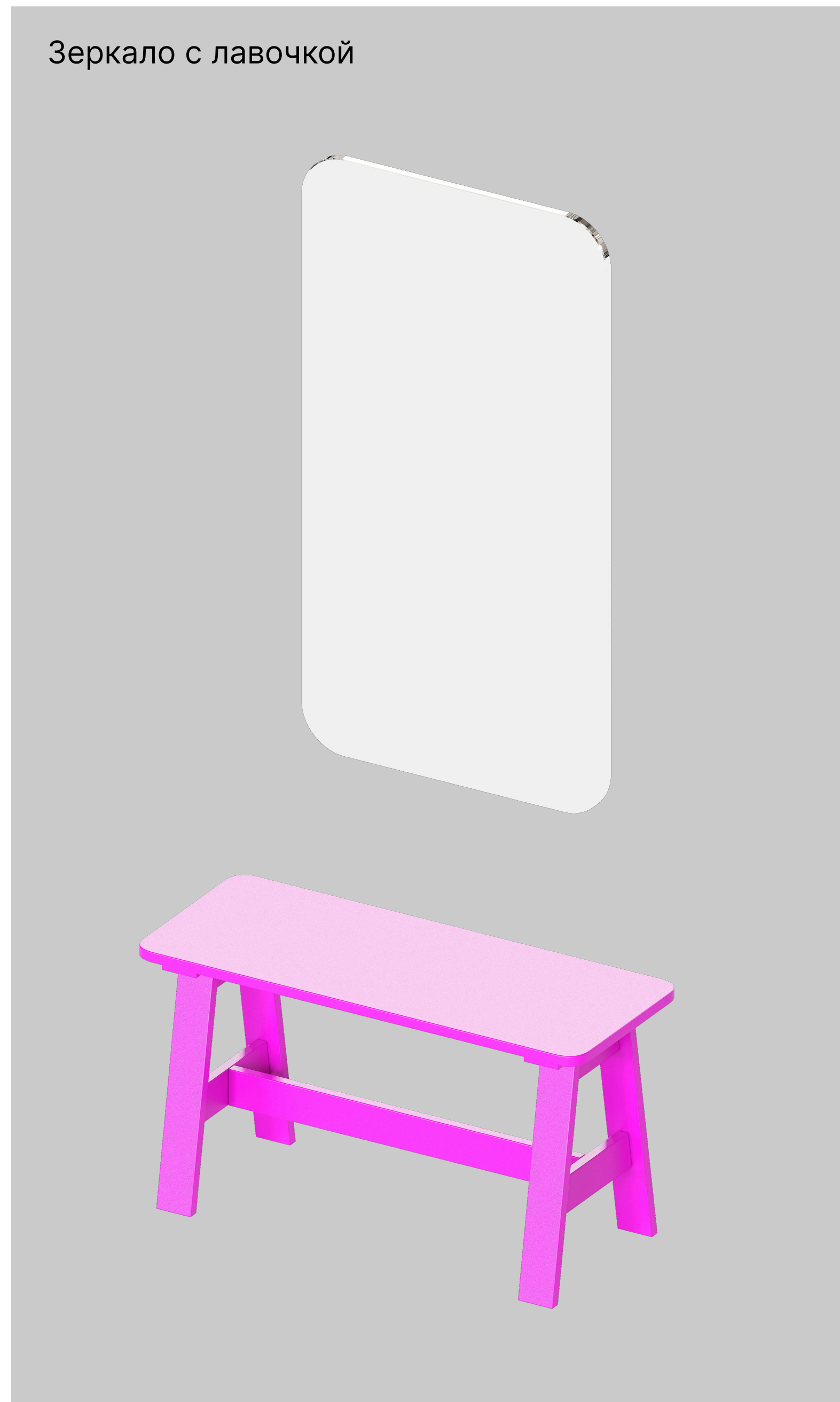

Зеркало

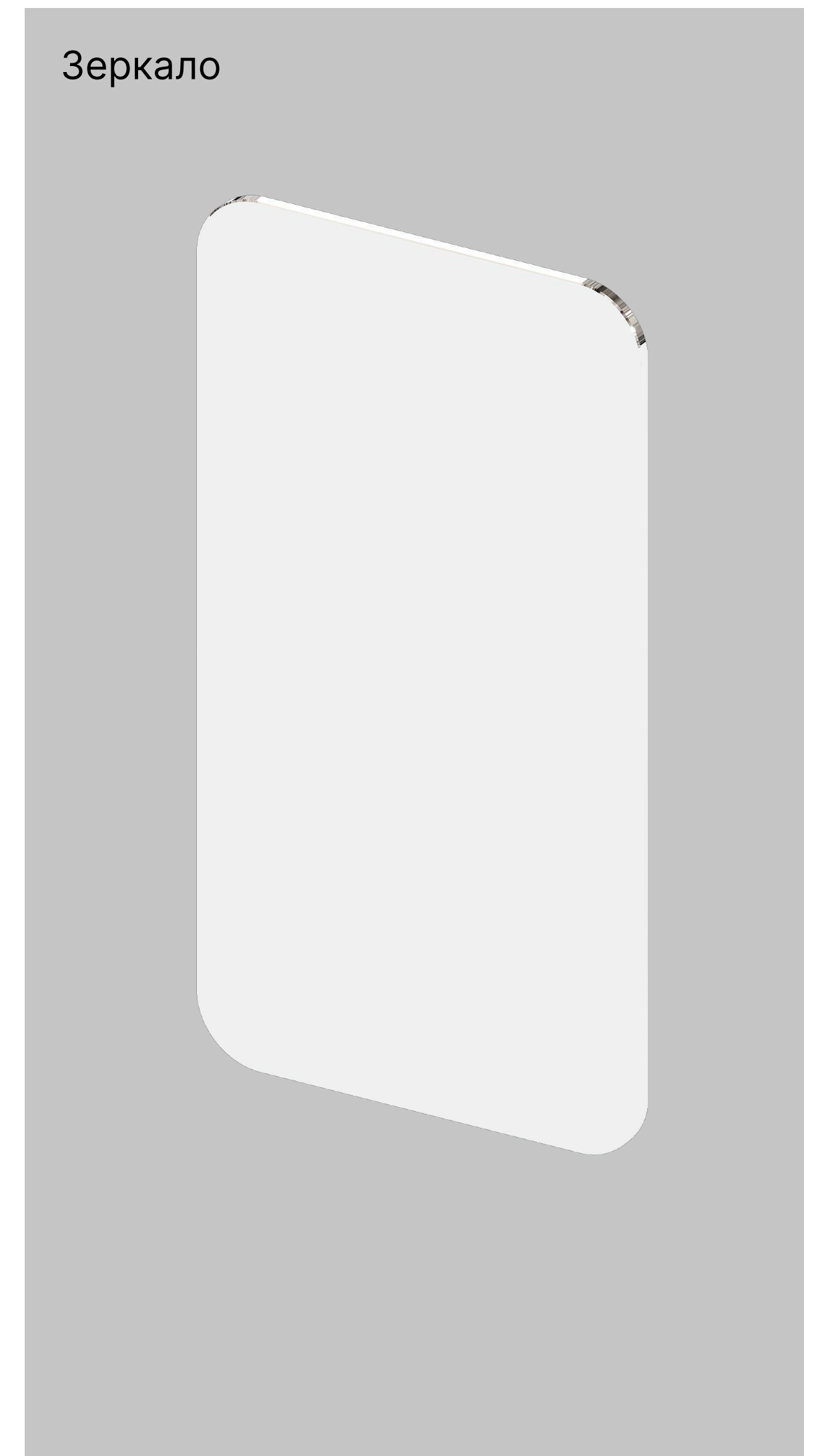

# Урна

Мы спроектировали урны под размеры коробки, чтобы собирать и выбрасывать мусор было удобнее.

Изготовьте урны на заказ по образцу или купите готовый аналог.

Ставить урны в примерочных теперь не нужно — только в клиентской зоне

Ширина: 68 см  
Длина: 64 см  
Высота: 48 см

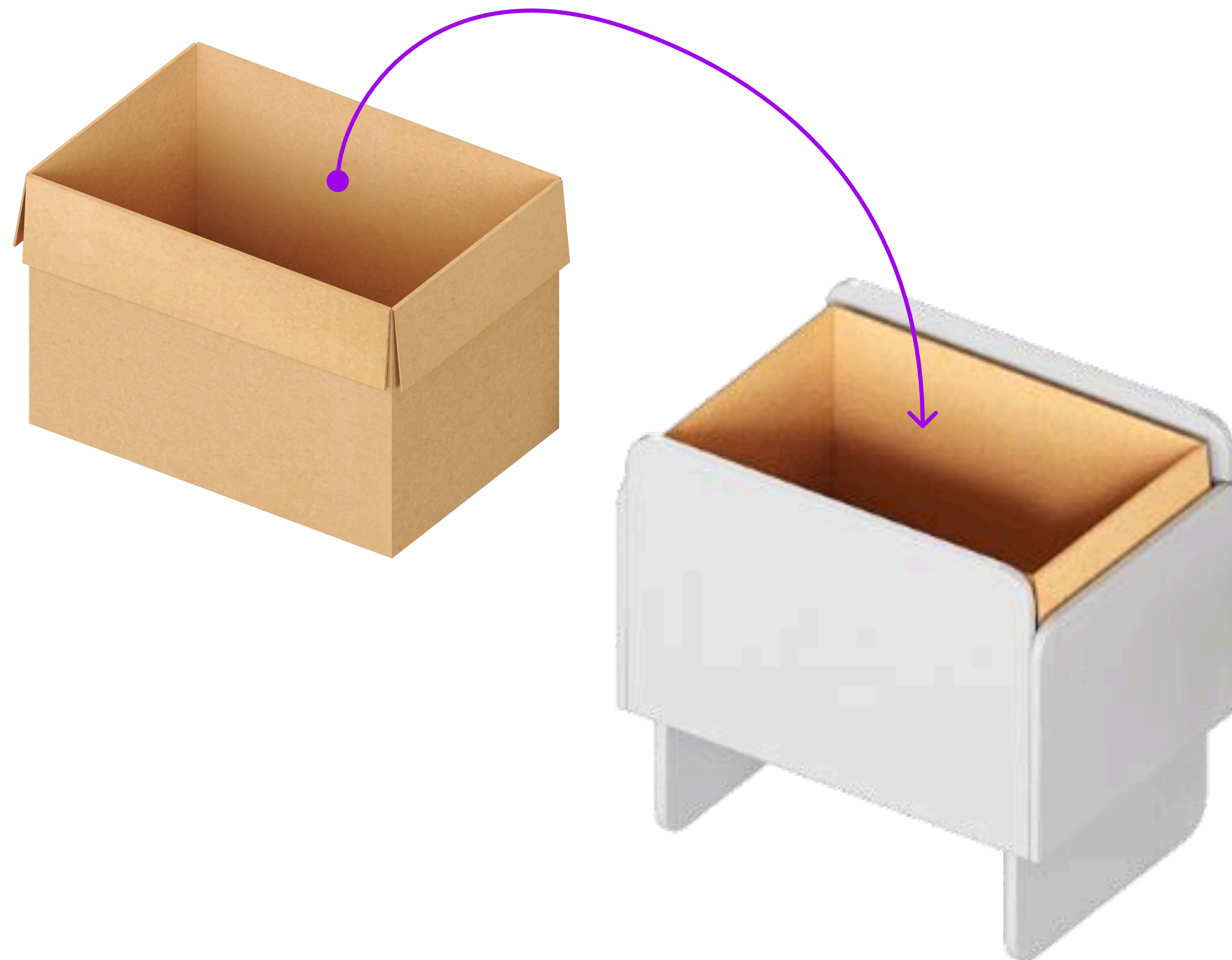

# Мебель и оборудование на складе

- 01 Стеллажи
- 02 Приёмы для хранения товаров
- 03 Мебель для рабочей отдыха
- 04 Сантехника
- 05 Туалетные принадлежности

# Базовое и дополнительное оборудование

Предметы из базового набора важны для работы ПВЗ и удобства менеджера. Если планируете обустроить туалетную комнату, делать полноценную зону отдыха и место для крупногабаритных товаров, используйте предметы из дополнительного набора

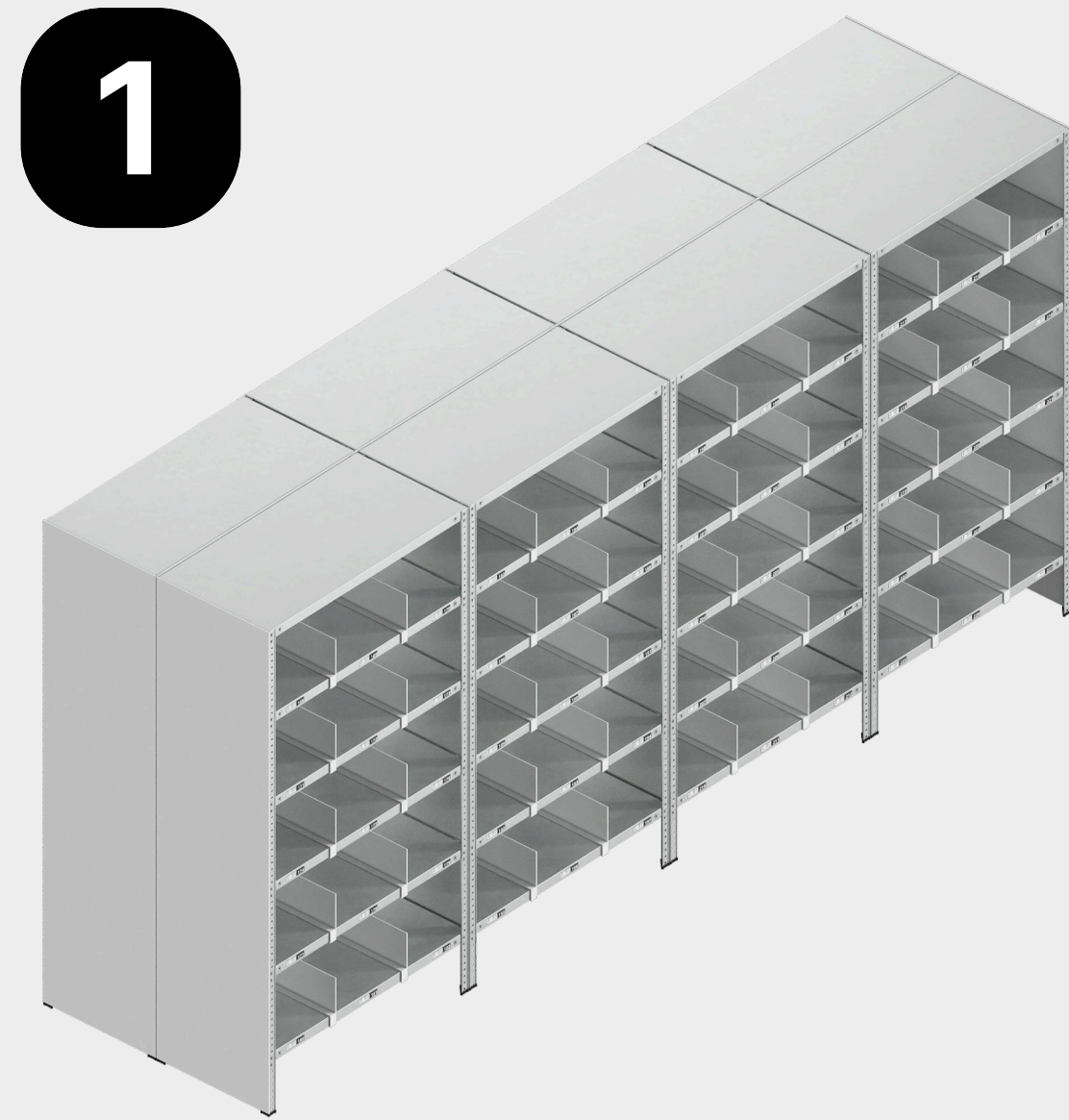

Базовый набор:

1. Стеллажи
2. Сантехника
3. Стол

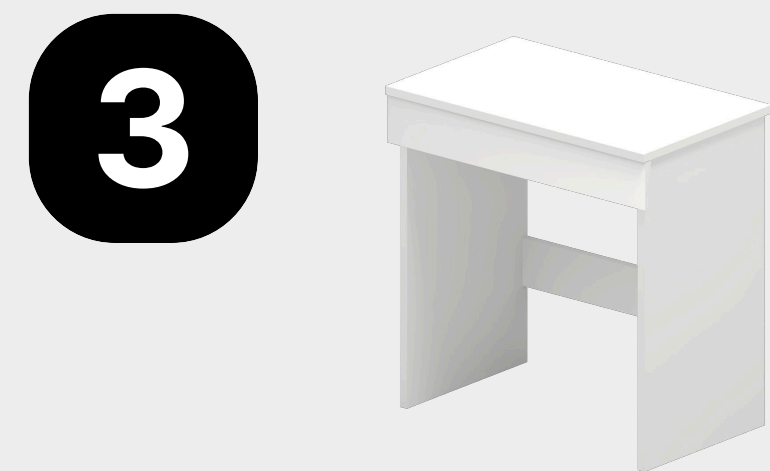

Дополнительные элементы:

1. Туалетные принадлежности
2. Мебель
3. Поддон для крупногабаритных товаров

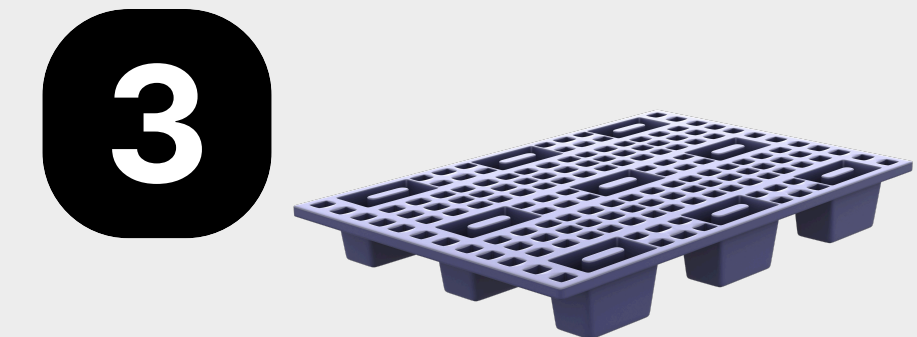

# Стеллажи

Когда будете планировать склад, учитывайте длину 1 стеллажа со стойками.

Полки

Установите нижнюю полку на высоте 100 мм от пола

Ширина: 100 см  
Высота: 185 см  
Глубина: 51 см

\*Значения могут отклоняться на  $\pm 50$  мм

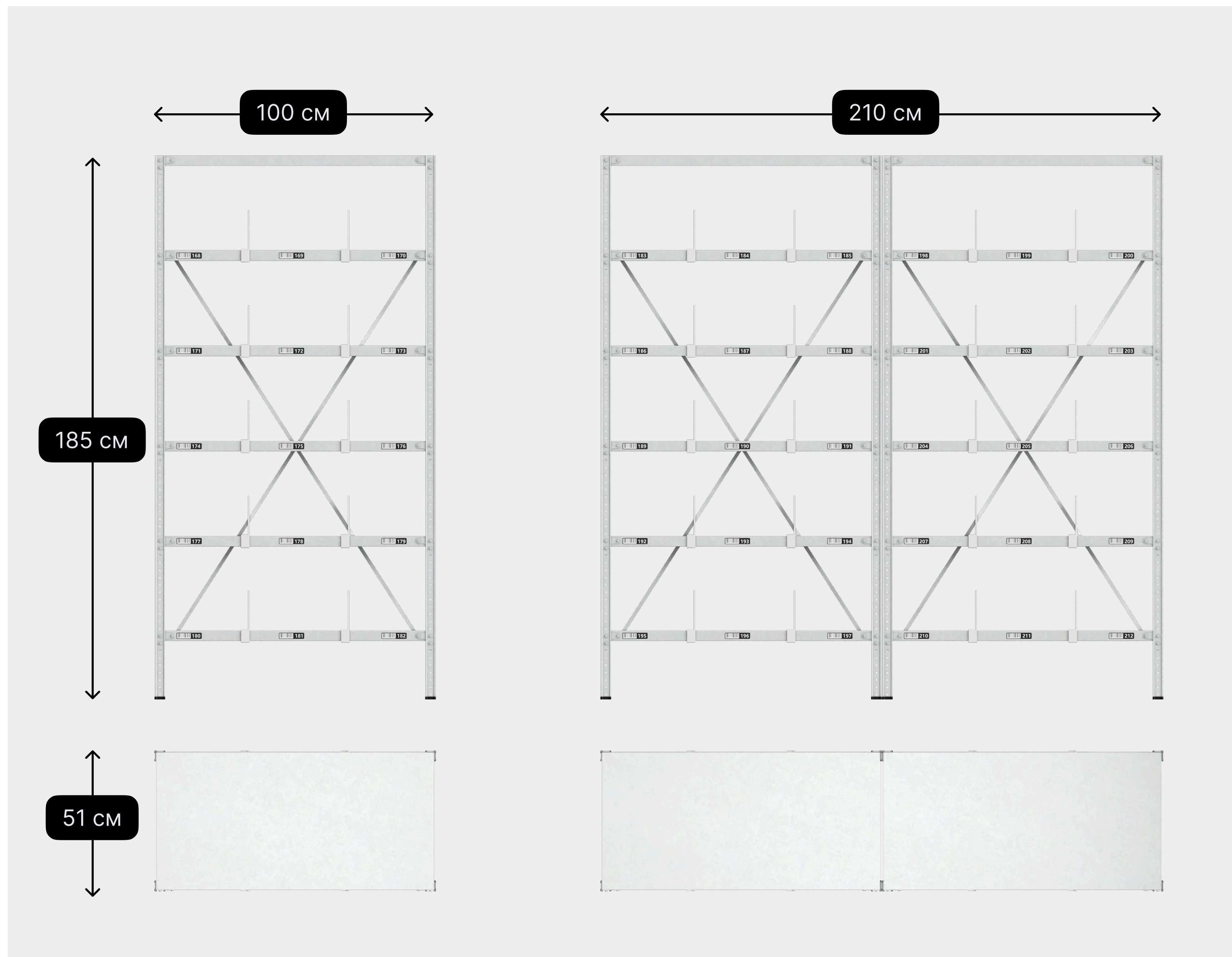

# Аксессуары для хранения

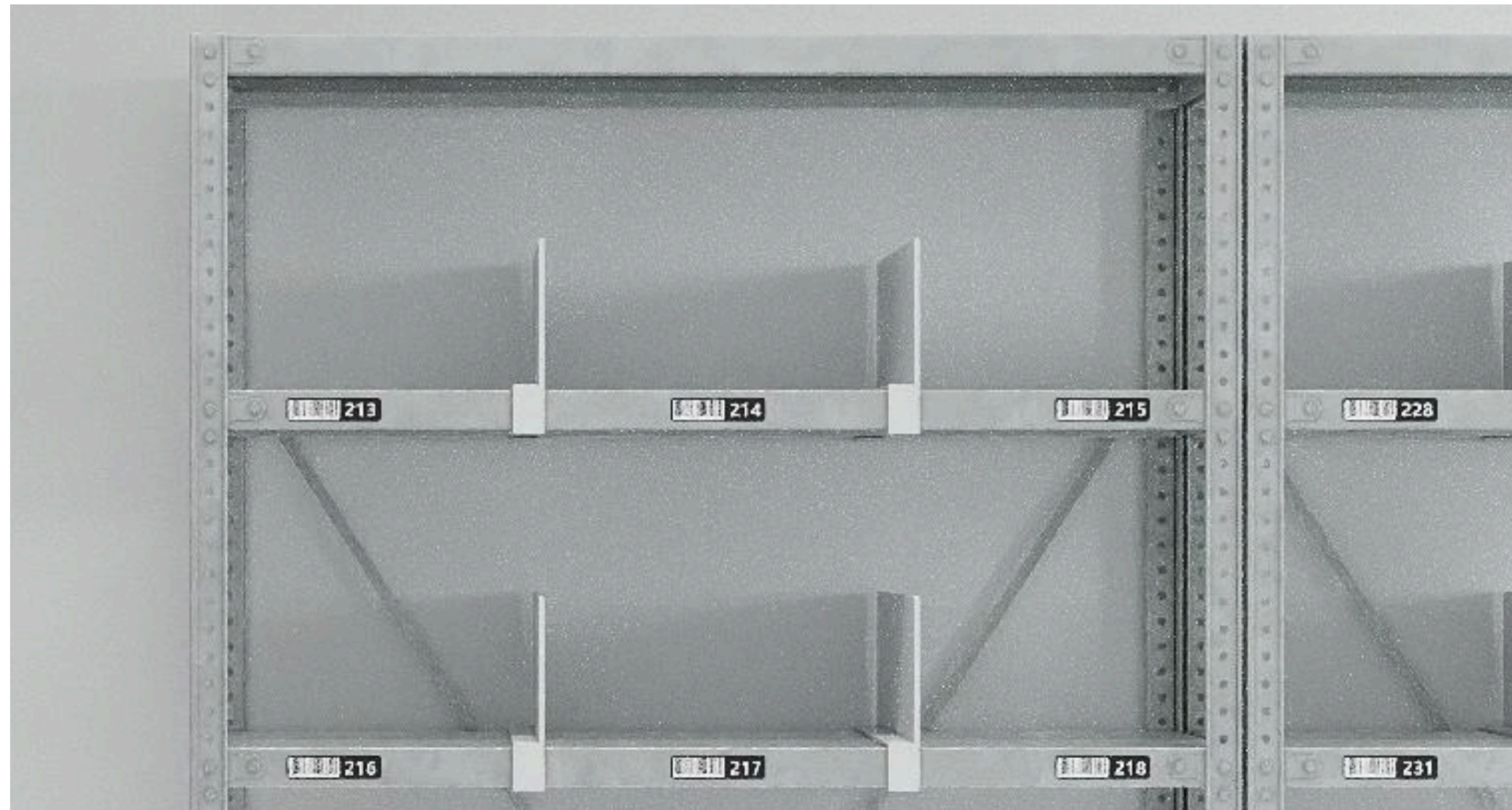

Разделители

Используйте разделители, чтобы заказы не смешивались между собой

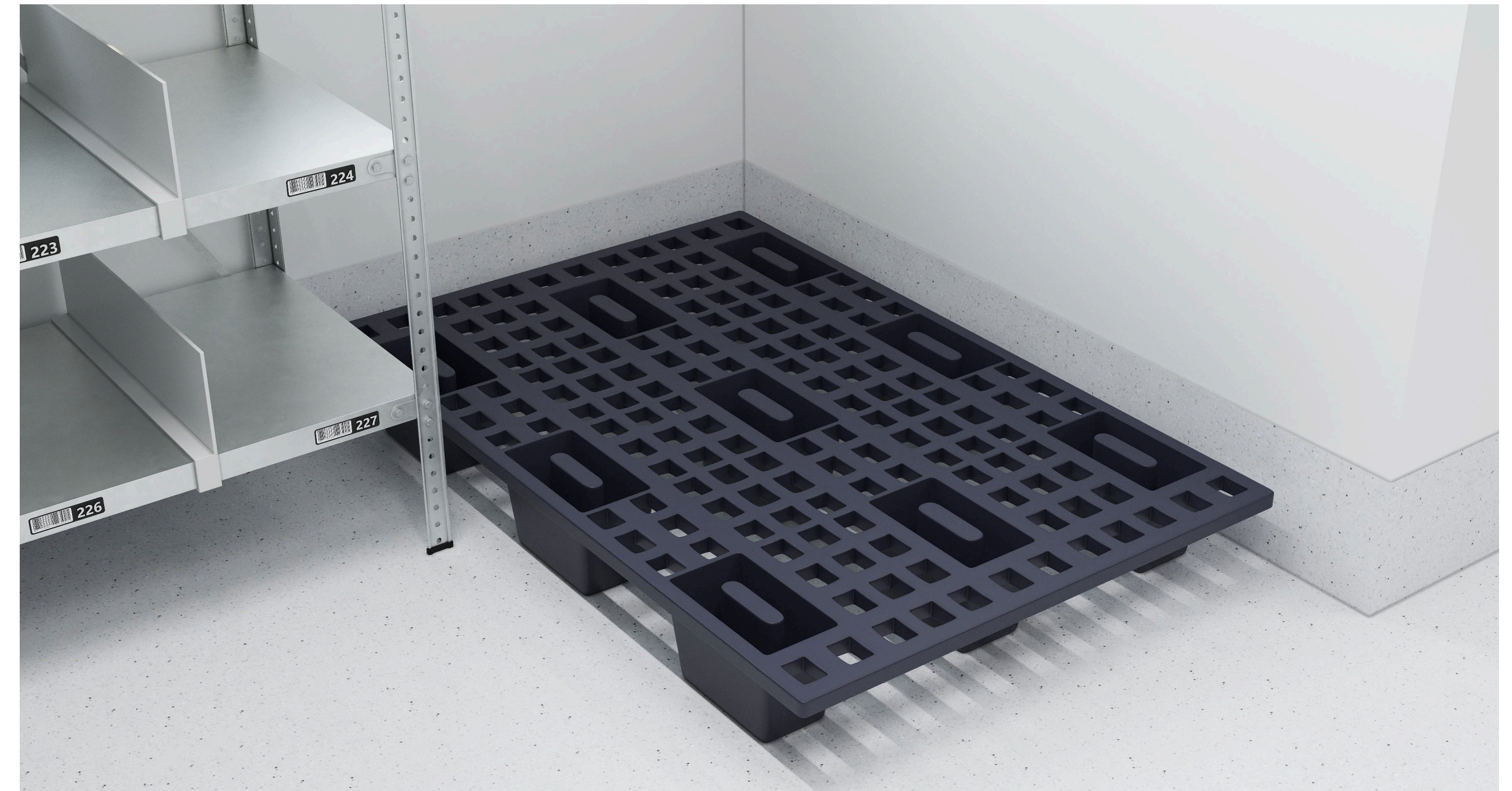

Поддон  
1200×800×150 мм

Храните на поддоне крупногабаритные товары. Поставьте ближе к выходу и оставьте проход не менее 1 м

# Мебель для рабочей зоны

Подобрали компактную мебель белого цвета без лишних деталей — она хорошо впишется на складе

стол



стул



крючки для одежды

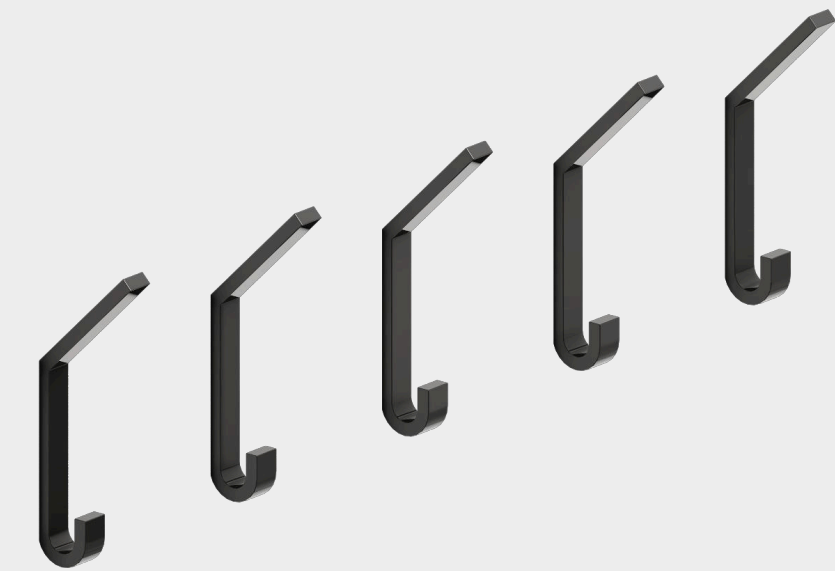

# Сантехника

Установите в туалете унитаз, раковину и душ,  
чтобы было удобно набирать воду в ведро и мыть  
коврики  
из примерочных

унитаз



раковина



душик



# Туалетные принадлежности

С таким набором будет проще поддерживать порядок в туалете и хранить расходники на своих местах

урна



ёршик



держатель для бумаги

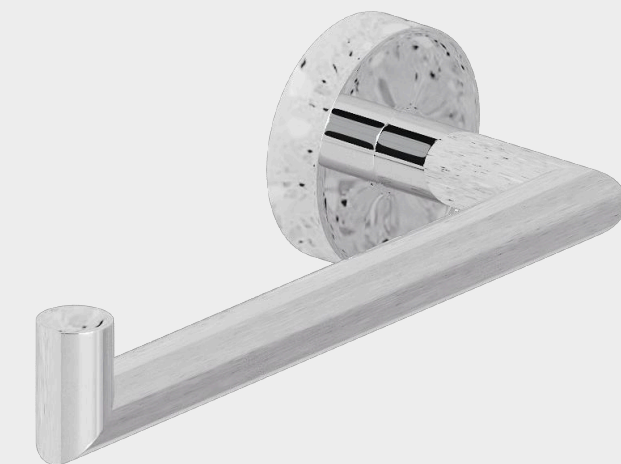

дозатор или мыльница



диспенсер или крючки



зеркало



# Брендирование

- 01 Бренд-Стена
- 02 Плакаты
- 03 Накладки На Мебель

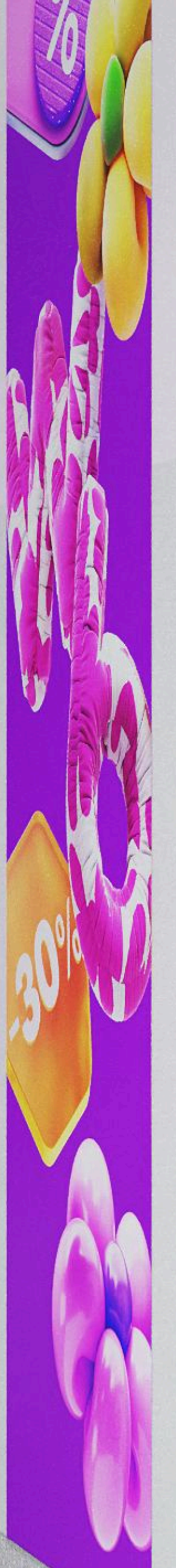
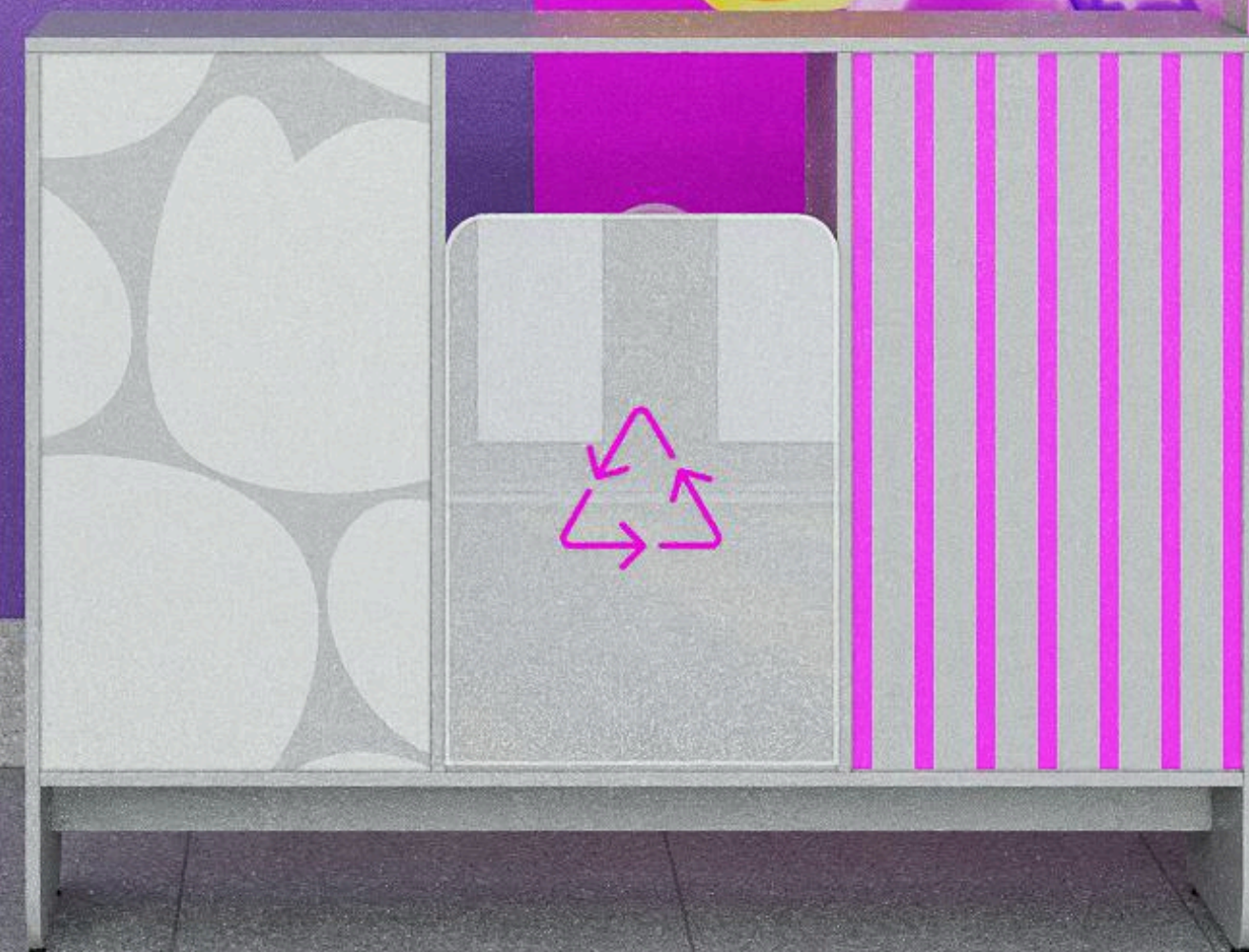

# Как оформить пункт выдачи

1. Бренд-стена
2. Плакат
3. Накладка на стол проверки
4. Накладки на стол выдачи
5. Накладки на стол менеджера

Если места достаточно,  
используйте все элементы



# Базовое и дополнительное брендрование

Брендируем стены и мебель, чтобы сделать пункт выдачи узнаваемым



Базовый набор:

1. Бренд-стена
2. Плакат
3. Накладка на стол для проверки товаров

4. Накладки на стол менеджера
5. Накладки на стол выдачи на 2 или 3 ячейки
6. Информационные материалы

Дополнительные элементы:

1. Вторая бренд-стена
2. Дополнительные плакаты

# Бренд-стена

Это полотно с паттерном в фирменных цветах и логотипом Wildberries.

В пункте выдачи 2 таких бренд-стены

Размер: 1000×4000 мм  
Материалы:  
виниловая плёнка

[скачать материалы](#)

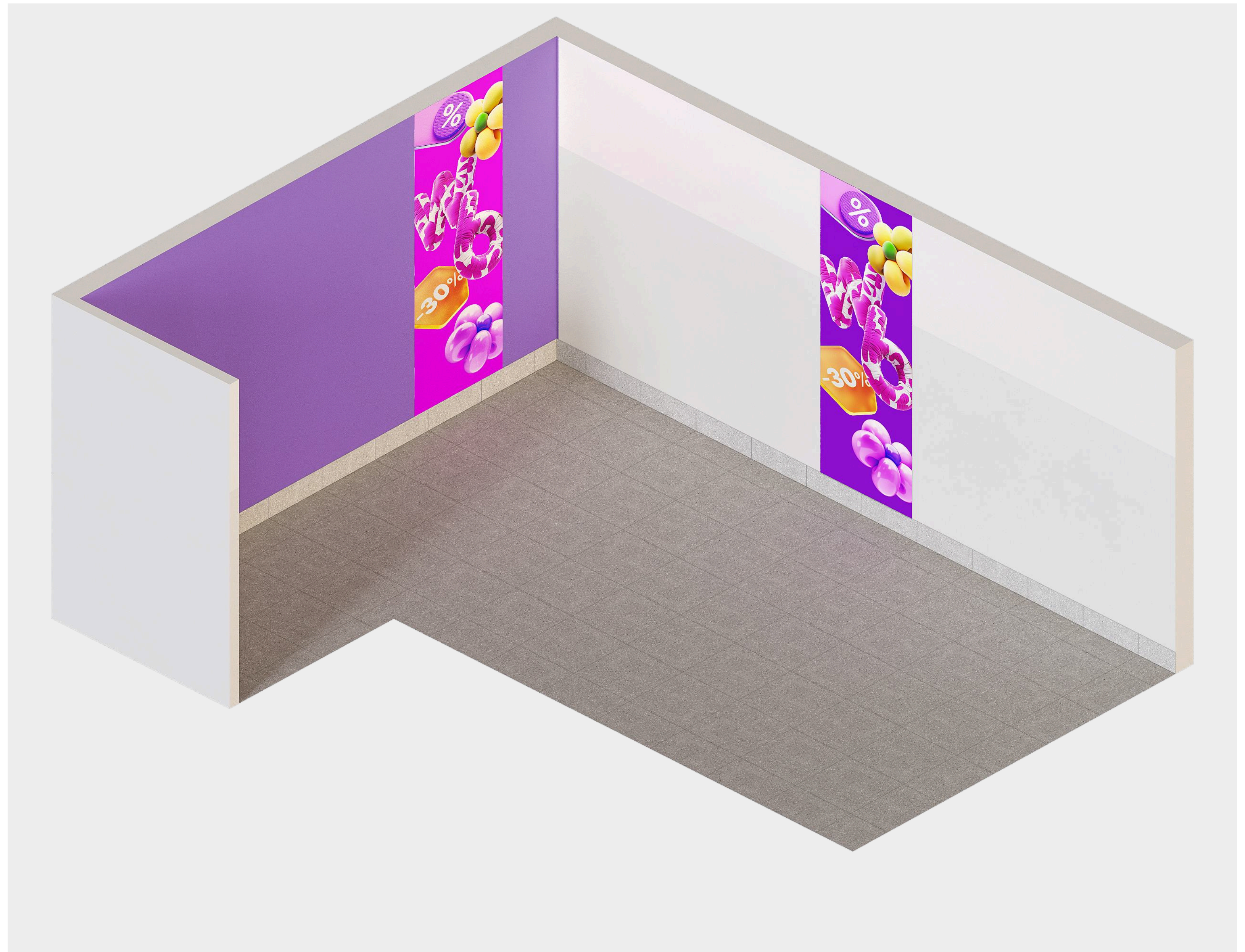

# Где разместить первую бренд-стену



Если есть место, разместите бренд-стену по центру за столом менеджера



Если место есть, разместите полотно между столом менеджера и примерочными или столом проверки, но только на акцентной стене

# Где разместить вторую бренд-стену



Рядом со столом для проверки заказов



На любой свободной стене, где бренд-стену не перекрывает мебель. Исключение — скамейка

# Высота бренд-стены

Бренд-стена должна быть такой же высоты, как расстояние от пола до потолка

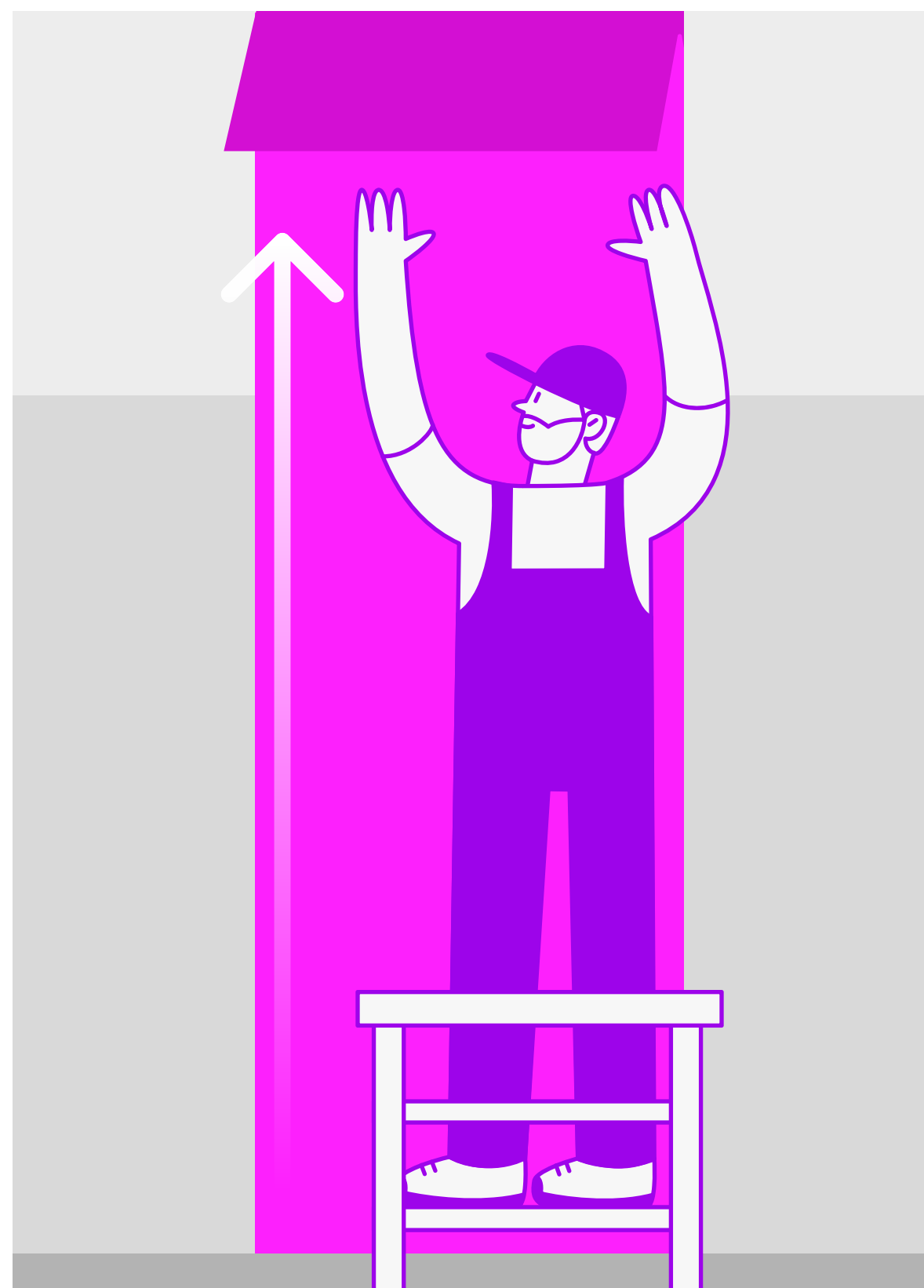

Клейте  
от плинтуса вверх

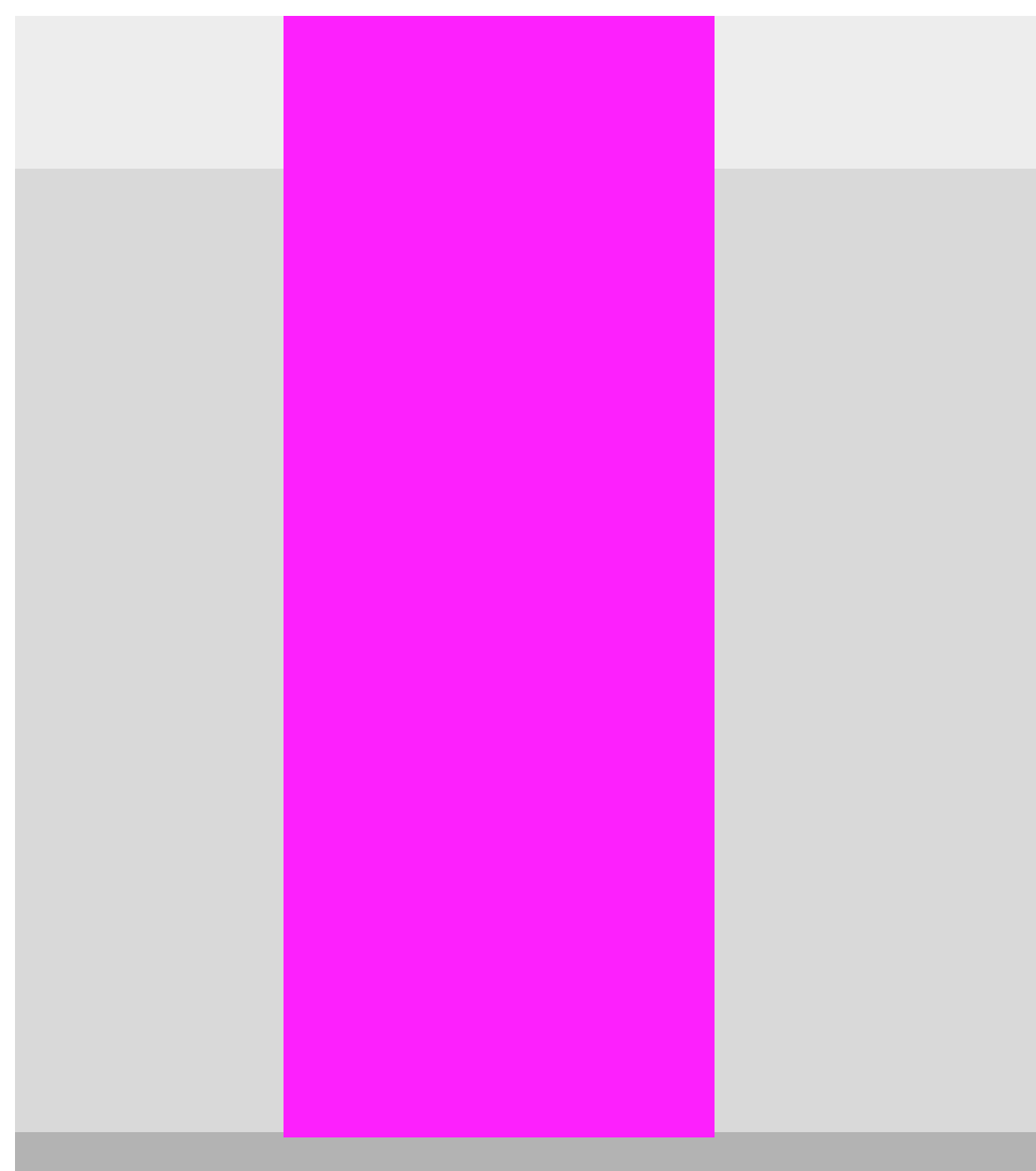

Высота потолка  
250 см

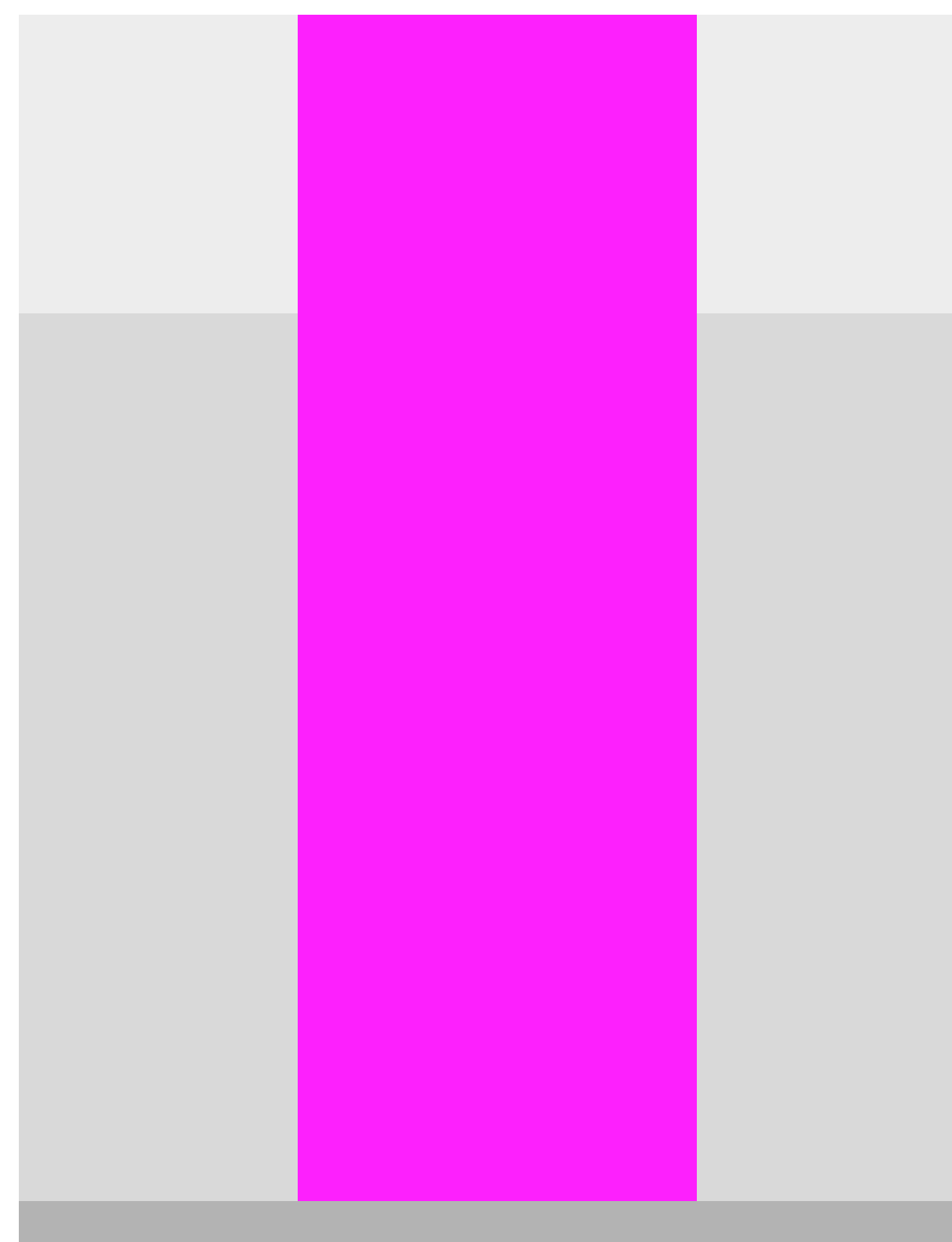

Высота потолка  
250–300 см

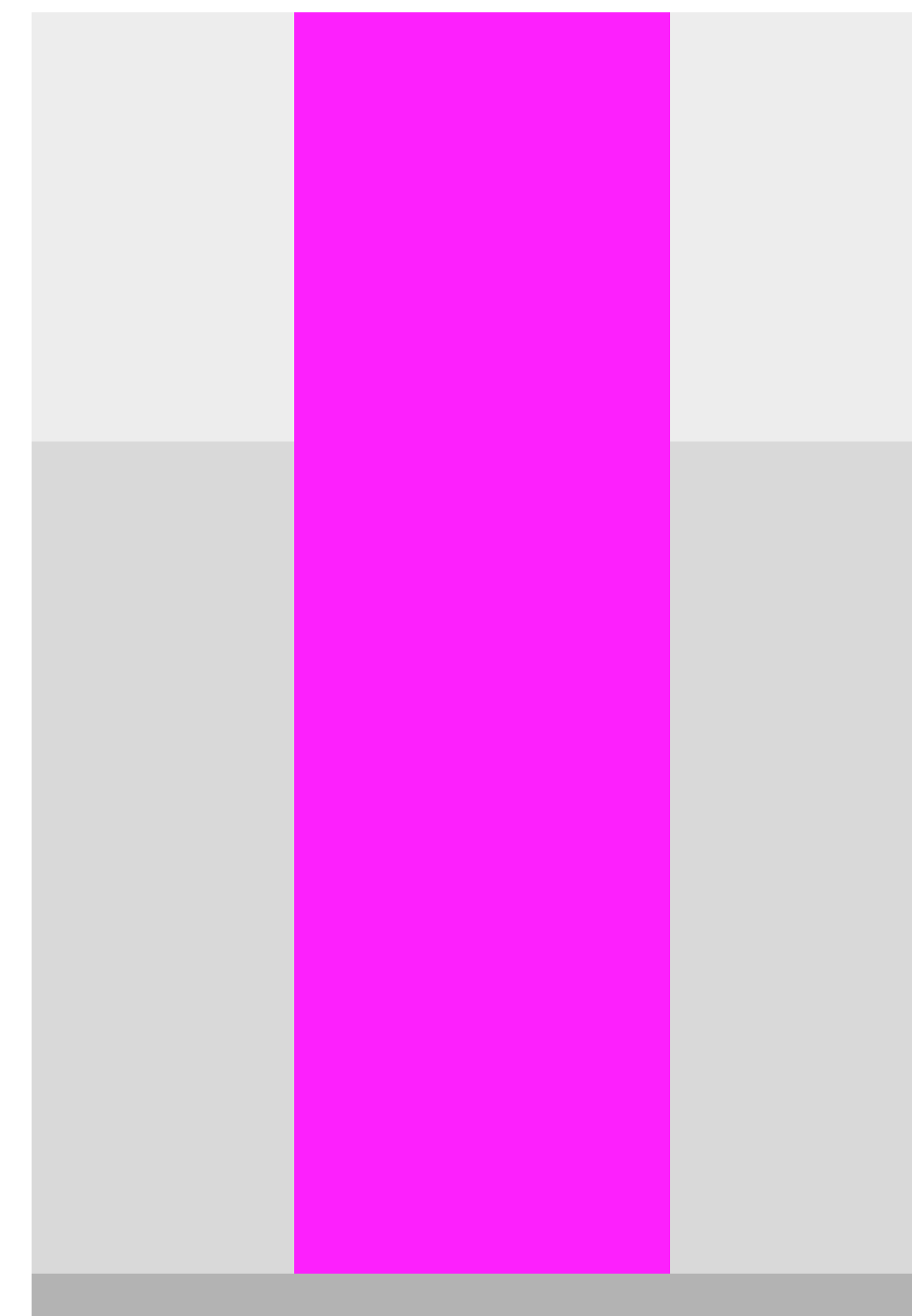

Высота потолка  
от 300 см

# Плакат с логотипом

Плакат в формате A1  
с паттерном в фирменных  
цветах и логотипом Wildberries.

Мы периодически меняем  
дизайн. Вы сможете  
распечатать плакат и быстро  
заменить старый благодаря  
удобным креплениям.  
Скачайте макет и закажите  
постер в типографии

Размер:  
594×841 мм

Материалы:  
полипропиленовая плёнка

[скачать макеты](#)

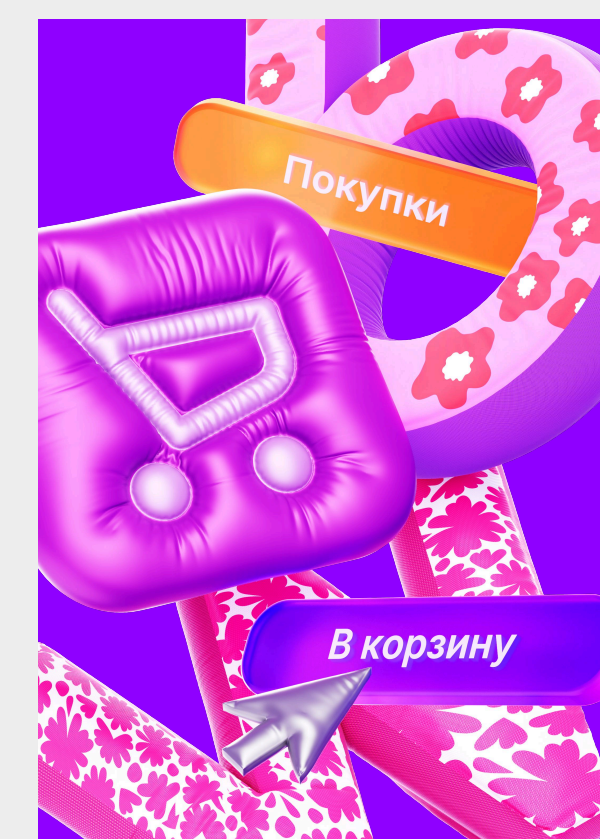
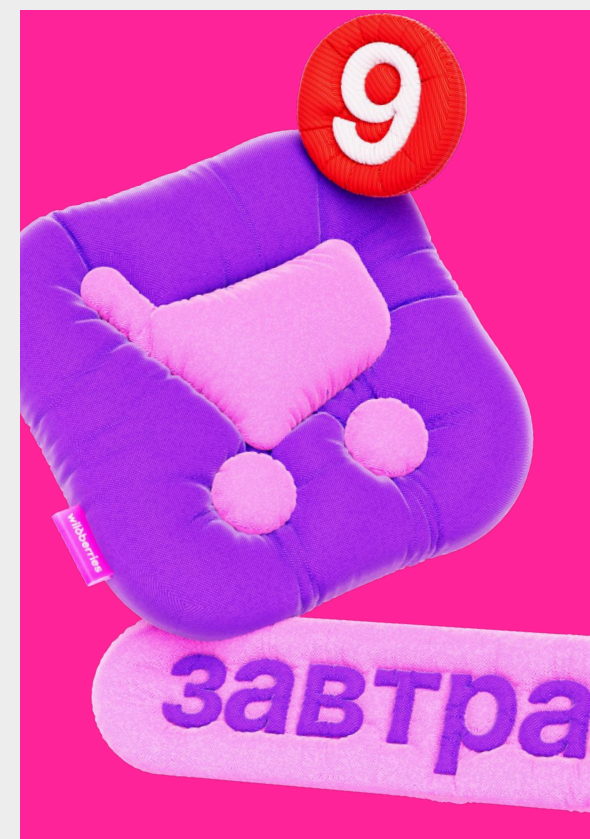
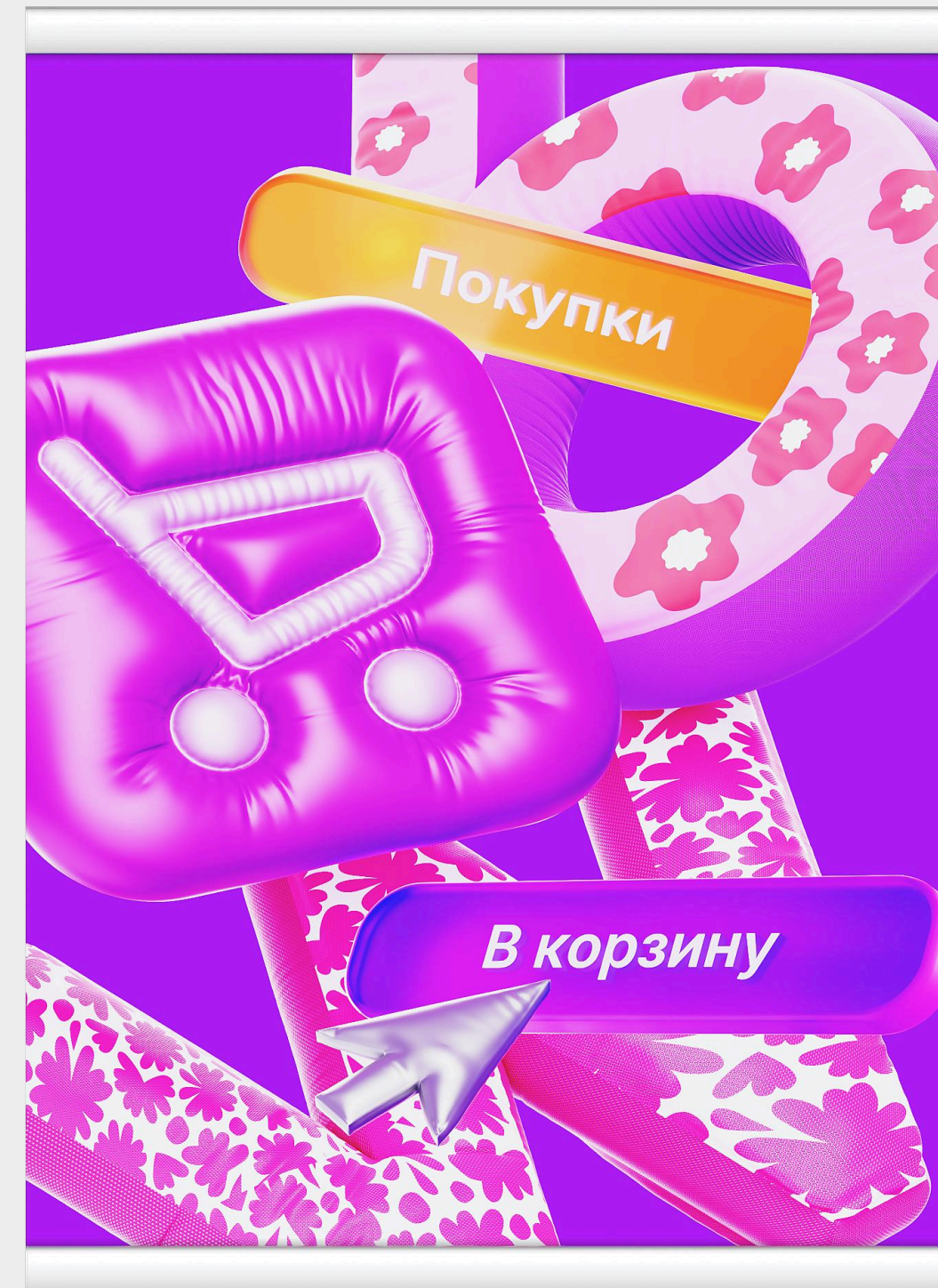

# Где повесить плакат

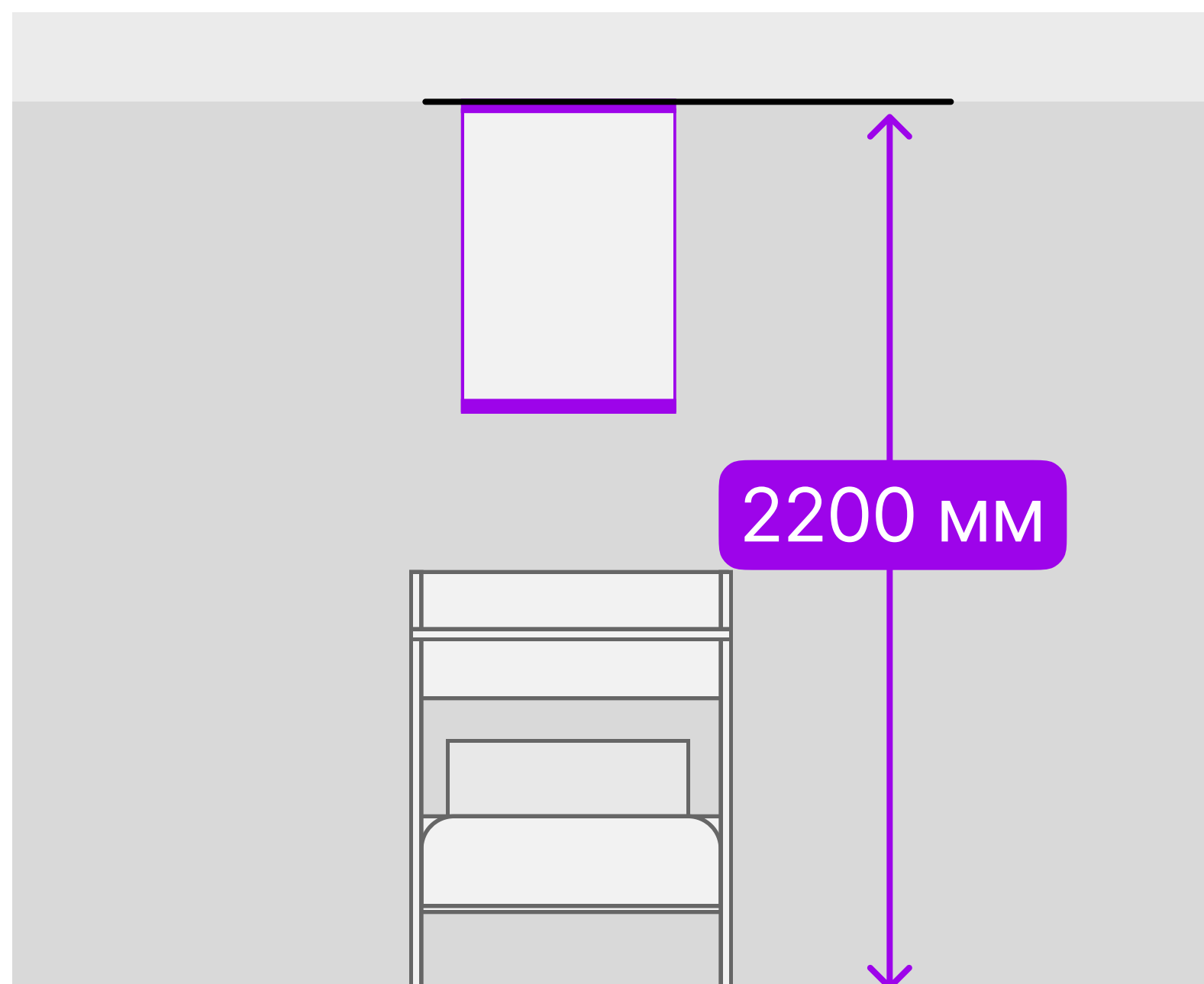

Разместите по центру относительно стола проверки товаров.

Приклейте плакат так, чтобы верхний край был на уровне верха примерочной и фартука

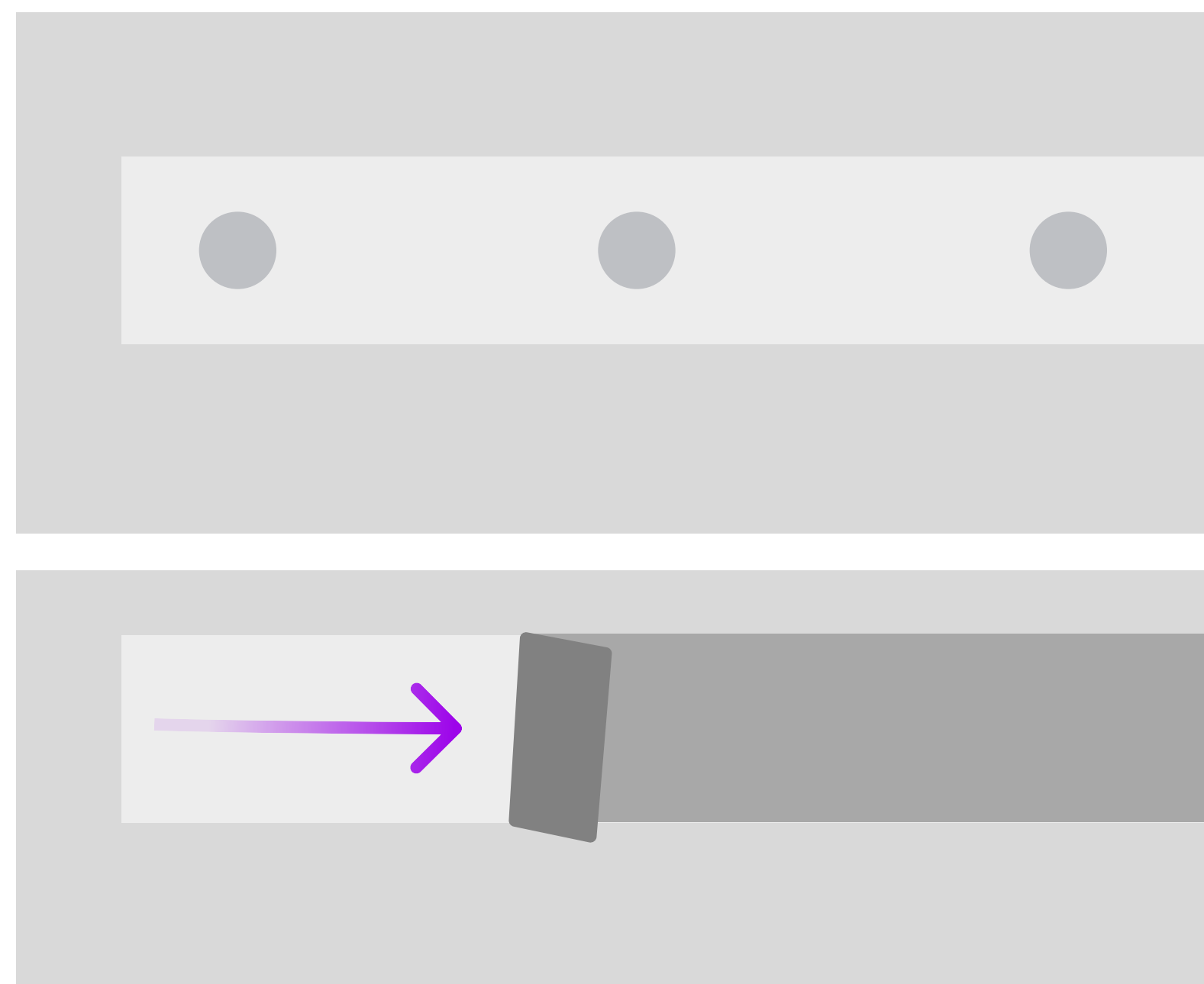

Плакат крепится на липучки-велкро — просто снимите защитную подложку и крепко прижмите ленты к стене



Пример в интерьере

# Накладки на мебель

Чтобы мебель визуально выделялась, придумали для неё наклейки с узорами.

Такие наклейки легко установить — они на клейкой основе.

Скачайте макет и закажите наклейки в типографии

[скачать макеты](#)



# Накладка на стол менеджера

Накладка на лицевую сторону стола. Состоит из 2 частей: розовой с логотипом и светло-серой с узором

Размеры:

1. 798×483 мм

2. 765×567 мм

Материалы:

полиэтилентерефталат 1,5 мм



# Накладка на стол выдачи товаров

Накладка на лицевую сторону стола. Может состоять из 2 или 3 частей — всё зависит от размера стола.

Лучше разместить накладку в полоску так, чтобы она была рядом со столом менеджера

Размеры:

1. 444×817 мм
2. 454×633 мм
3. 444×817 мм

Материалы:

полиэтилентерефталат 1,5 мм

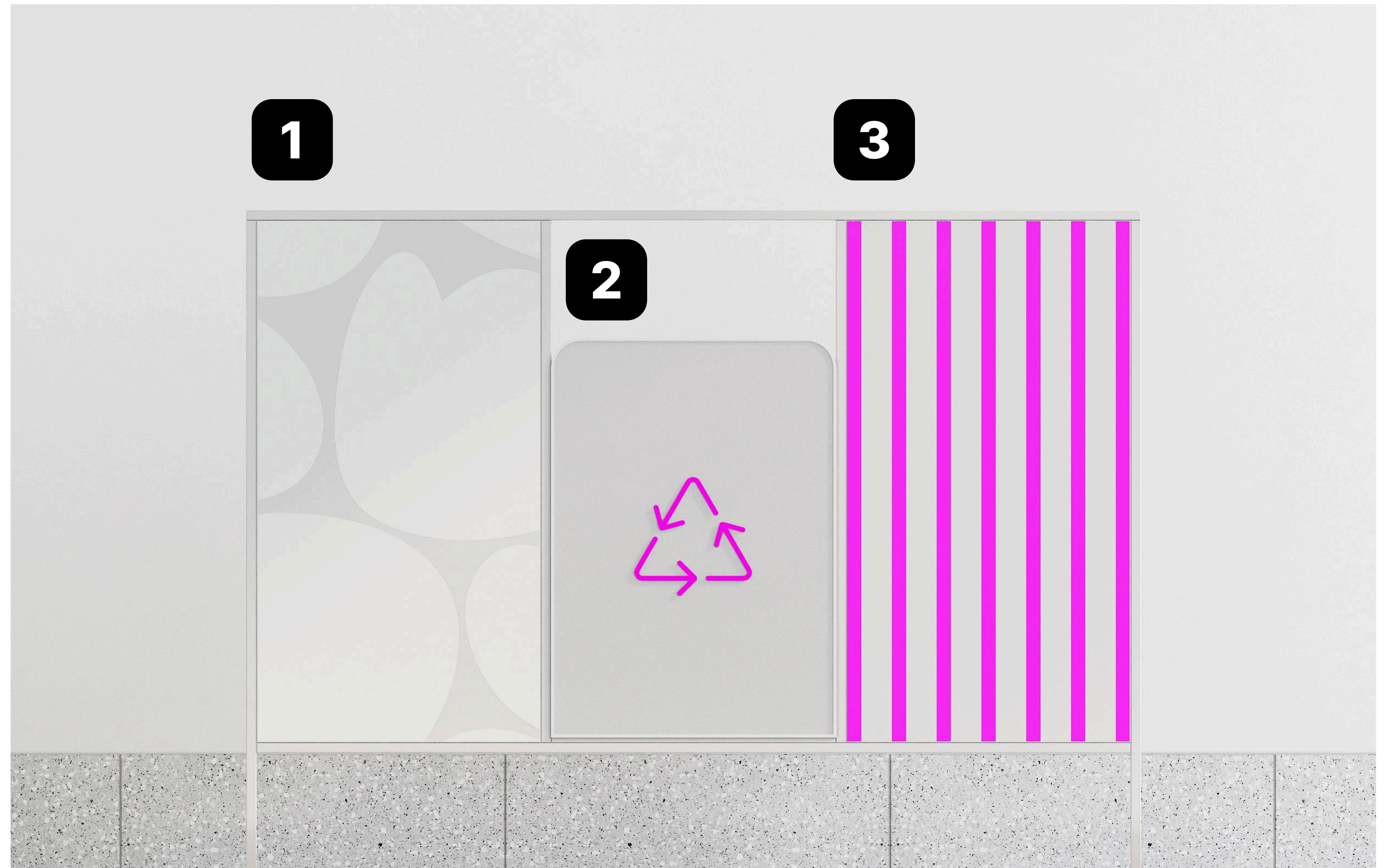

# Накладка на стол проверки товаров

Накладка на лицевую сторону  
стола для проверки товаров.  
Есть под два размера столов:  
маленький и большой

Размер для маленького стола:  
149×765 мм

Размер для большого стола:  
149×895 мм

Материалы:  
полиэтилентерефталат 1,5 мм



# Информационные материалы

В пункте выдачи можно размещать важную для покупателей информацию. Например, правила проверки товаров или предупреждение о видеонаблюдении.

Все нужные макеты собрали по ссылке ниже. Скачайте их и закажите производство в типографии. В инструкциях к макетам есть подробная информация о том, что и где нужно разместить

[скачать макеты](#)

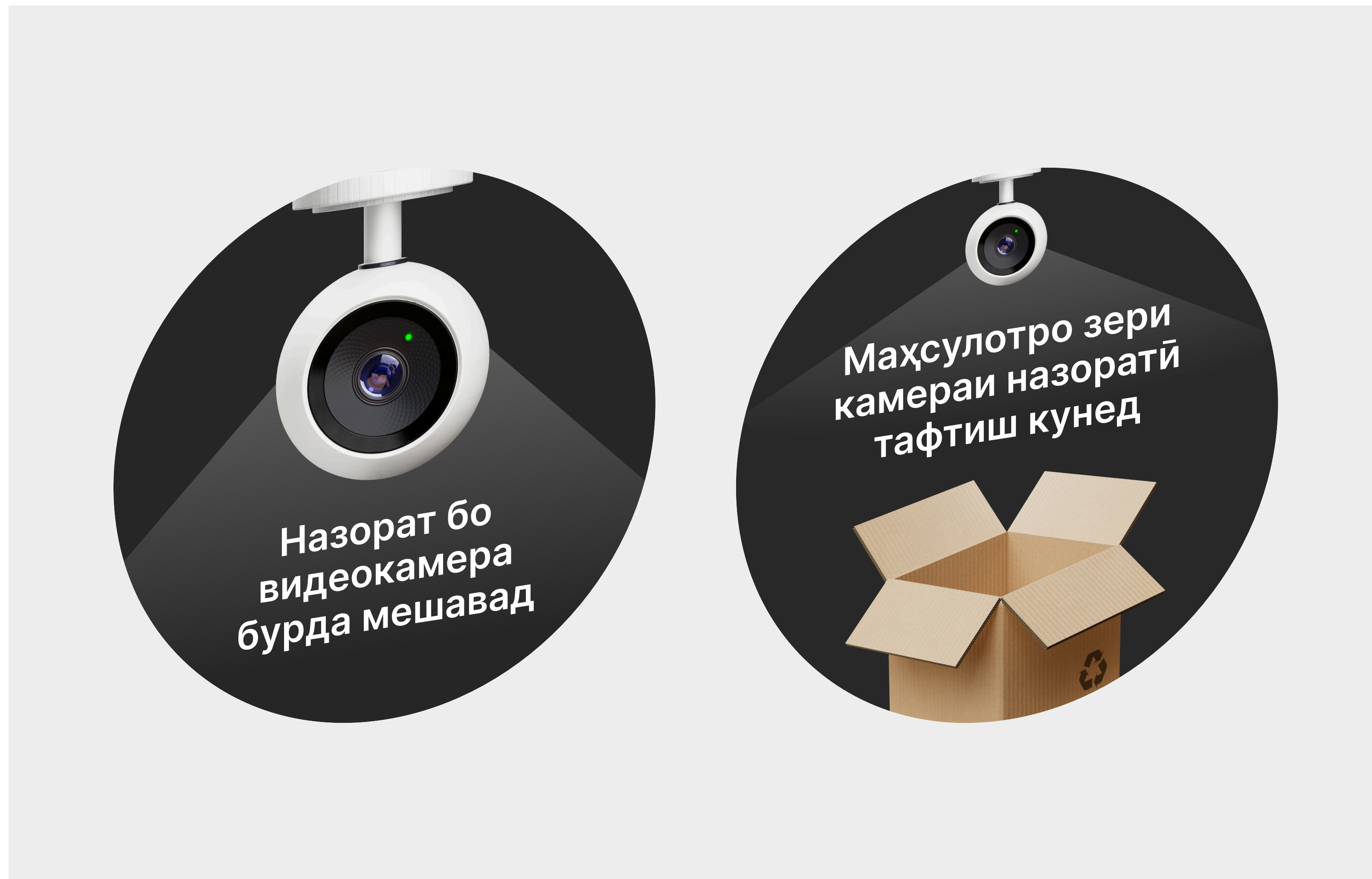

# Где разместить таблички

Есть несколько вариантов



Лучшее место — чётко под камерой

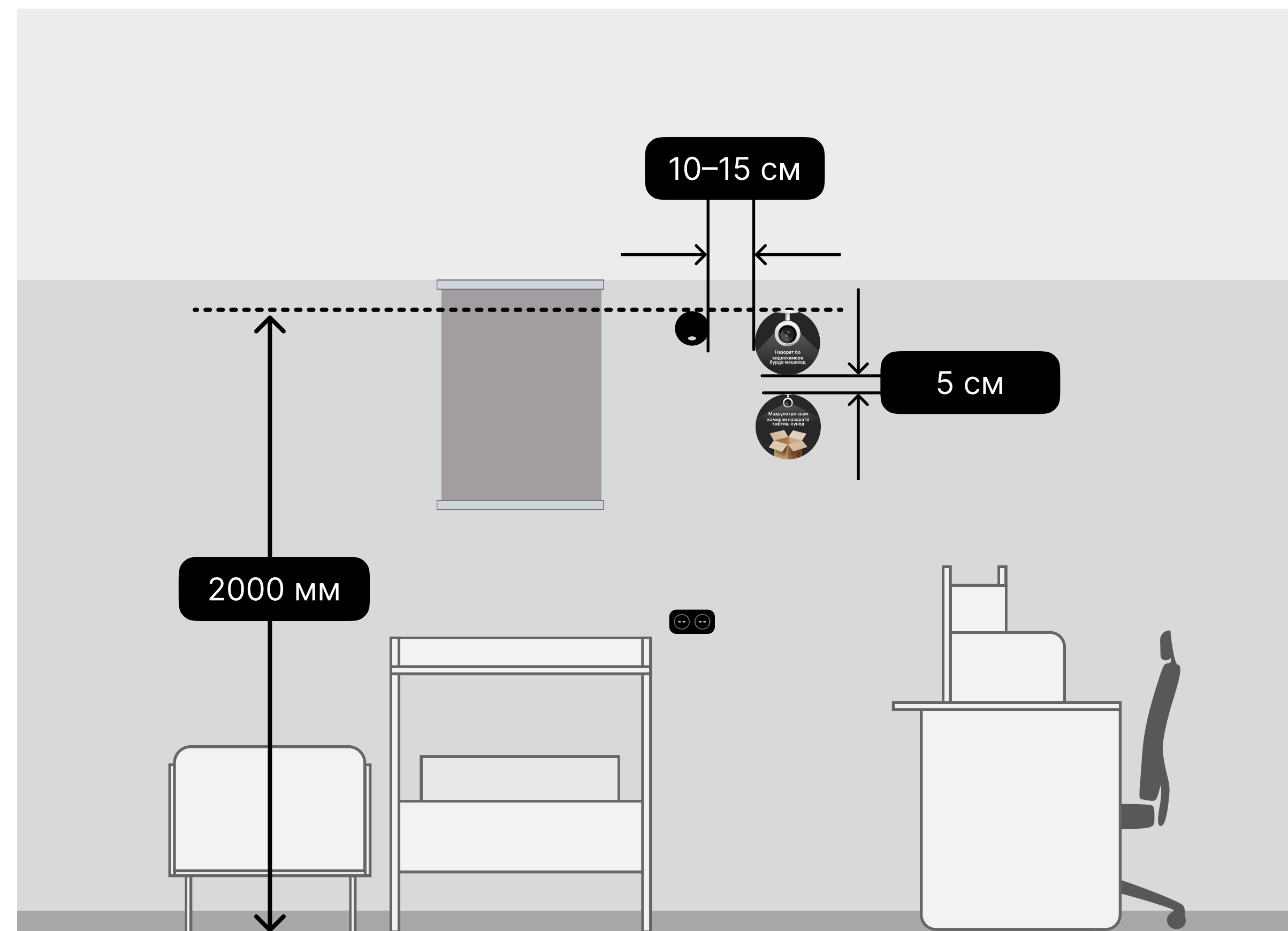

Но можно повесить таблички рядом, на одной высоте с камерой

# У вас всё получится!

Когда закончите  
ремонт, отправьте  
заявку на активацию  
пункта выдачи  
в WB ПВЗ